



SAMSUNG

MÁTE OTÁZKY ALEBO PRIPOMIENKY?

KRAJINA	VOLAJTE	ALEBO NÁS NAVŠTÍVTE ONLINE NA LOKALITE
UK	0330 SAMSUNG (7267864)	www.samsung.com/uk/support
EIRE	0818 717100	www.samsung.com/ie/support
GERMANY	0180 6 SAMSUNG bzw. 0180 6 7267864* (*0,20 €/Anruf aus dem dt. Festnetz, aus dem Mobilfunk max. 0,60 €/Anruf) [HHP] 0180 6 M SAMSUNG bzw. 0180 6 67267864* (*0,20 €/Anruf aus dem dt. Festnetz, aus dem Mobilfunk max. 0,60 €/Anruf)	www.samsung.com/de/support
FRANCE	01 48 63 00 00	www.samsung.com/fr/support
ITALIA	800-SAMSUNG (800.7267864)	www.samsung.com/it/support
SPAIN	0034902172678 [HHP] 0034902167267	www.samsung.com/es/support
PORTUGAL	808 20 7267	www.samsung.com/pt/support
LUXEMBURG	261 03 710	www.samsung.com/be_fr/support
NETHERLANDS	0900-SAMSUNG (0900-7267864) (€ 0,10/Min)	www.samsung.com/nl/support
BELGIUM	02-201-24-18	www.samsung.com/be/support (Dutch) www.samsung.com/be_fr/support (French)
NORWAY	815 56480	www.samsung.com/no/support
DENMARK	70 70 19 70	www.samsung.com/dk/support
FINLAND	030-6227 515	www.samsung.com/fi/support
SWEDEN	0771 726 7864 (0771-SAMSUNG)	www.samsung.com/se/support
POLAND	801-172-678* lub +48 22 607-93-33* Dedykowana infolinia do obsługi zapytań dotyczących telefonów komórkowych: 801-672-678* lub +48 22 607-93-33* * (koszt połączenia według taryfy operatora)	www.samsung.com/pl/support
HUNGARY	0680SAMSUNG (0680-726-786) 0680PREMIUM (0680-773-648)	www.samsung.com/hu/support
AUSTRIA	0800-SAMSUNG (0800-7267864) [Only for Premium HA] 0800-366661 [Only for Dealers] 0810-112233	www.samsung.com/at/support
SWITZERLAND	0800 726 78 64 (0800-SAMSUNG)	www.samsung.com/ch/support (German) www.samsung.com/ch_fr/support (French)
CZECH	800 - SAMSUNG (800-726786)	www.samsung.com/cz/support
SLOVAKIA	0800 - SAMSUNG (0800-726 786)	www.samsung.com/sk/support
CROATIA	072 726 786	www.samsung.com/hr/support
BOSNIA	055 233 999	www.samsung.com/support
Republic of Macedonia	023 207 777	-
MONTENEGRO	020 405 888	www.samsung.com/support
SLOVENIA	080 697 267 (brezplačna številka)	www.samsung.com/si
SERBIA	011 321 6899	www.samsung.com/rs/support
BULGARIA	*3000 Цена в мрежата 0800 111 31 , Безплатна телефонна линия	www.samsung.com/bg/support
ROMANIA	*8000 (apel in retea) 08008-726-78-64 (08008-SAMSUNG) Apel GRATUIT	www.samsung.com/ro/support
CYPRUS	8009 4000 only from landline, toll free	www.samsung.com/gr/support
GREECE	80111-SAMSUNG (80111 726 7864) only from land line (+30) 210 6897691 from mobile and land line	
LITHUANIA	8-800-77777	www.samsung.com/lt/support
LATVIA	8000-7267	www.samsung.com/lv/support
ESTONIA	800-7267	www.samsung.com/ee/support





Klimatizačné zariadenie

Návod na použitie

AR**KSFH**

- Dakujeme, že ste si zakúpili toto klimatizačné zariadenie Samsung.
- Skôr ako začnete zariadenie používať, dôkladne si prečítajte tento návod na používanie a odložte si ho na použitie v budúcnosti.



DOBRÁ KLÍMA

Dobráklíma, s.r.o
Kutlíkova 17
Budova TECHNOPOL
852 50 Bratislava
Telefón: +421 917 911 845
E-mail: info@dobraklima.sk



SAMSUNG



Obsah

Bezpečnostné informácie	4
Bezpečnostné informácie	4
V skratke	12
Vnútoraná jednotka - prehľad	12
Displej	
Prehľad diaľkového ovládania	13
Vloženie batérií	
Obsluha diaľkového ovládania	14
Režimy prevádzky	
Regulácia teploty	
Regulácia rýchlosti ventilátora	
Regulácia smeru prúdenia vzduchu	
Inteligentné a výkonné funkcie	16
Chladenie	16
Režim Cool	
Funkcia chladenia 2-Step	
Odvlhčovanie	17
Režim Dry	
Vykurovanie	18
Režim Heat	
Rýchle inteligentné funkcie	19
Režim Auto	
Režim Fan	
Funkcia Fast	
Funkcia Comfort	
Funkcia pípnutia	
Funkcia Quiet	
Funkcie úspory energie	22
Úsporná prevádzka	22
Funkcia Single user	
Funkcia časovania zapnutia/vypnutia	
Funkcia good'sleep	





Čistenie a údržba	25
Čistenie v skratke	25
Riešenie problémov	27



***Správna likvidácia tohoto výrobku
(Elektrotechnický a elektronický odpad)***

(Platí v krajinách so zavedeným separovaným zberom)

Toto označenie na výrobku, príslušenstve alebo v sprievodnej brožúre hovorí, že po skončení životnosti by produkt ani jeho elektronické príslušenstvo (napr. nabíjačka, náhlavná súprava, USB kábel) nemali byť likvidované s ostatným domovým odpadom. Prípadnému poškodeniu životného prostredia alebo ľudského zdravia môžete predísť tým, že budete tieto výrobky oddeľovať od ostatného odpadu a vrátite ich na recykláciu.

Používatelia v domácnostiach by pre podrobné informácie, ako ekologicky bezpečne naložiť s týmito výrobkami, mali kontaktovať buď predajcu, ktorý im ich predal, alebo príslušný úrad v mieste ich bydliska.

Priemyselní používatelia by mali kontaktovať svojho dodávateľa a overiť si podmienky kúpnej zmluvy. Tento výrobok a ani jeho elektronické príslušenstvo by nemali byť likvidované spolu s ostatným priemyselným odpadom.



Správna likvidácia batérií tohoto výrobku

(Platí v krajinách so zavedeným separovaným zberom)

Toto označenie na batérii, návode alebo obale znamená, že batérie v tomto výrobku sa na konci svojej životnosti nemajú likvidovať s ostatným odpadom z domácnosti. Kde je to tak označené, znamenajú chemické značky Hg, Cd alebo Pb, že batéria obsahuje ortuť, kadmium alebo olovo vo väčšom množstve, ako je referenčná úroveň podľa Smernice Európskej únie č. 2006/66. Ak nie sú batérie správne likvidované, môžu tieto látky poškodiť ľudské zdravie alebo životné prostredie.

V záujme ochrany prírodných zdrojov a podpory opakovaného využívania materiálov oddelte prosím batérie od ostatných typov odpadu a zaistíte ich recykláciu prostredníctvom vášho miestneho systému bezplatného vrátenia batérií.

Viac informácií o ochrane životného prostredia a regulačných povinnostiach týkajúcich sa konkrétnych výrobkov spoločnosti Samsung, napríklad REACH, nájdete na webovej stránke: samsung.com/uk/aboutsamsung/samsungelectronics/corporatecitizenship/data_corner.html





Bezpečnostné informácie

Pred použitím vášho nového klimatizačného zariadenia si pozorne prečítajte tento návod, aby ste zistili, ako bezpečne a efektívne prevádzkovať a využívať rozsiahle funkcie a možnosti vášho nového zariadenia.





Keďže je tento návod na používanie určený pre rôzne modely, charakteristické vlastnosti vášho klimatizačného zariadenia sa môžu mierne líšiť od zariadenia opísaného v tomto návode. V prípade akýchkoľvek otázok sa obráťte na najbližšie kontaktné stredisko alebo vyhľadajte pomoc a informácie online na lokalite www.samsung.com.

VAROVANIE

Riziko alebo nebezpečný postup, ktorý môže viesť k vážnemu poraneniu alebo smrti.

UPOZORNENIE

Riziko alebo nebezpečný postup, ktorý môže viesť k ľahšiemu poraneniu alebo škode na majetku.

-  Dodržiavajte pokyny.
-  Neskúšajte.
-  Uistite sa, že je zariadenie správne uzemnené, aby ste predišli úrazu elektrickým prúdom.
-  Odpojte prívod napájania.
-  Nerozoberajte.

INŠTALÁCIA

VAROVANIE

-  **Používajte napájací kábel zodpovedajúci napájacím parametrom zariadenia a používajte ho len pre toto zariadenie. Nepoužívajte predĺžovací kábel.**

- Pri používaní predĺžovacieho kábla hrozí riziko úrazu elektrickým prúdom alebo vzniku požiaru.





- Nepoužívajte elektrický transformátor. Môže to spôsobiť úraz elektrickým prúdom alebo požiar.
- Ak sa líši napätie, frekvencia alebo menovitý prúd, môže to spôsobiť požiar.

Montáž a zapojenie smie vykonávať len kvalifikovaný technik alebo servisná spoločnosť.

- V opačnom prípade hrozí riziko úrazu elektrickým prúdom, požiaru, explózie, úrazu alebo problémov s výrobkom. Môže tiež dôjsť k zrušeniu platnosti záruky na nainštalovaný výrobok.

Vedľa klimatizačného zariadenia (avšak nie na panely klimatizačného zariadenia) nainštalujte vypínač a istič určený pre toto klimatizačné zariadenie.

- V opačnom prípade môže dôjsť k úrazu elektrickým prúdom alebo požiaru.

Vonkajšiu jednotku namontujte pevne tak, aby jej elektrické časti neboli vystavené okolitým vplyvom.

- V opačnom prípade môže dôjsť k úrazu elektrickým prúdom, požiaru, výbuchu alebo problémom s výrobkom.

- ⊘ **Neinštalujte zariadenie do blízkosti vykurovacích telies a horľavých materiálov. Neinštalujte zariadenie vo vlhkom, mastnom ani prašnom prostredí, na mieste vystavenom priamemu slnečnému žiareniu a vode (alebo dažďu). Neinštalujte zariadenie na miestach, kde môže dochádzať k úniku plynu.**

- Môže to spôsobiť úraz elektrickým prúdom alebo požiar.

Vonkajšiu jednotku nikdy nainštalujte na mieste, ako je napríklad vysoký vonkajší múr, odkiaľ by mohla spadnúť.

- Pád vonkajšej jednotky môže spôsobiť úraz, smrť alebo poškodenie majetku.

- Ⓛ **Toto zariadenie musí byť správne uzemnené. Neuzemňujte zariadenie k plynovému potrubiu, plastovému vodovodnému potrubiu ani k telefónnemu vedeniu.**

- V opačnom prípade môže dôjsť k úrazu elektrickým prúdom, požiaru alebo výbuchu.
- Zabezpečte, aby ste používali elektrickú zásuvku s uzemnením.



UPOZORNENIE



Po inštalácii klimatizácie ju zakryte POLYETYLÉNOVÝM SÁČKOM, ktorý pri začatí používania klimatizácie odstráňte.

Zariadenie namontujte na pevnú a rovnú podlahu, ktorá udrží jeho hmotnosť.

- V opačnom prípade hrozí riziko abnormálnych vibrácií, hluku alebo problémov s výrobkom.

Riadne zapojte odtokovú hadicu, aby mohla voda správne odtekať.

- V opačnom prípade hrozí riziko úniku vody a škôd na majetku. Odtok nepripájajte priamo do kanalizačného potrubia, pretože by sa v budúcnosti mohol šíriť zápach.

Pri inštalácii vonkajšej jednotky sa uistite, či je odtoková hadica zapojená tak, aby odvod vody prebiehal správne.

- Voda vznikajúca pri režime vykurovania vo vonkajšej jednotke môže vytekať a spôsobiť škody na majetku. Najmä v zime môže odpadnutie kusu ľadu spôsobiť úraz, smrť alebo škody na majetku.

ZDROJ NAPÁJANIA



VAROVANIE



Ak je istič poškodený, obráťte sa na najbližšie servisné stredisko.



⊘ Sieťovú šnúru nevystavujte nadmernému ťahaniu ani ohýbaniu. Sieťovú šnúru neskrúcajte ani nezauzlujte. Nevešajte sieťovú šnúru cez kovový predmet, nekladte na ňu ťažké predmety, nekladajte ju medzi predmety, ani ju nezatláčajte do priestoru za zariadením.

- Môže to spôsobiť úraz elektrickým prúdom alebo požiar.



UPOZORNENIE



Počas búrky alebo v prípade, že klimatizačné zariadenie nebudete dlhší čas používať, odpojte napájanie na ističi.

- V opačnom prípade môže dôjsť k úrazu elektrickým prúdom alebo požiaru.

POUŽÍVANIE



VAROVANIE



Ak sa zariadenie zaplavilo, obráťte sa na najbližšie servisné stredisko.

- V opačnom prípade môže dôjsť k úrazu elektrickým prúdom alebo požiaru.

Ak zariadenie vydáva neštandardné zvuky, vychádza z neho zápach spáleniny alebo dym, okamžite odpojte prívod napájania a obráťte sa na najbližšie servisné stredisko.

- V opačnom prípade môže dôjsť k úrazu elektrickým prúdom alebo požiaru.

V prípade úniku plynu (napríklad propán, LPG atď.) okamžite vyvetrajte a nedotýkajte sa sieťovej šnúry. Nedotýkajte sa zariadenia ani sieťovej šnúry.

- Nepoužívajte ventilátor.
- Iskra môže spôsobiť explóziu alebo požiar.

Ak potrebujete zmeniť inštaláciu klimatizačného zariadenia, obráťte sa na najbližšie servisné stredisko.

- V opačnom prípade môže dôjsť k problémom s výrobkom, úniku vody, úrazu elektrickým prúdom alebo požiaru.
- Služba prepravy výrobku nie je k dispozícii.
Ak chcete výrobok inštalovať na novom mieste, budú vám účtované dodatočné stavebné práce a poplatok za inštaláciu.
- Obzvlášť v prípade, že chcete nainštalovať výrobok na nezvyčajné miesto, napr. v priemyselnej zóne alebo v blízkosti pobrežia, kde je výskyt soli vo vzduchu, obráťte sa na najbližšie servisné stredisko.

⊘ Nedotýkajte sa ističa, ak máte mokré ruky.

- Môže to spôsobiť úraz elektrickým prúdom.

Nevypínajte klimatizačné zariadenie ističom, keď je v prevádzke.

- Vypnutie a následné zapnutie klimatizačného zariadenia ističom môže spôsobiť iskrivý výboj a následne úraz elektrickým prúdom alebo požiar.

Po vybalení klimatizačného zariadenia odstráňte všetky obalové materiály z dosahu detí, pretože môžu byť pre ne nebezpečné.

- Ak si dieťa natiahne vrečko cez hlavu, môže dôjsť k uduseniu.

Nedotýkajte sa lamiel určujúcich smer prúdenia rukami ani prstami počas vykurovania.

- Môže to spôsobiť úraz elektrickým prúdom alebo vznik popálenín.

Nevkladajte prsty ani cudzie predmety do otvorov pre nasávanie/vyfukovanie vzduchu na klimatizačnom zariadení.

- Obzvlášť venujte pozornosť tomu, aby sa deti neporanili tým, že vložia prsty do výrobku.

Neudierajte ani neťahajte klimatizačné zariadenie nadmernou silou.



- Môže to spôsobiť požiar, poranenie alebo problémy s výrobkom.

Do blízkosti vonkajšej jednotky neumiestňujte žiadny predmet, ktorý by umožnil deťom vyliezť na zariadenie.

- Môže to spôsobiť závažné zranenie detí.

Nepoužívajte klimatizačné zariadenia dlhý čas v nedostatočne vetraných priestoroch alebo v blízkosti chorých osôb.

- Keďže to môže byť nebezpečné z dôvodu nedostatku kyslíka, otvorte okno aspoň raz za hodinu.



Ak do zariadenia vnikne akákoľvek cudzia látka (napr. voda), odpojte prívod napájania a obráťte sa na najbližšie servisné stredisko.

- V opačnom prípade môže dôjsť k úrazu elektrickým prúdom alebo požiaru.



Nepokúšajte sa opravovať, rozoberať ani upravovať zariadenie svojpomocne.

- Nepoužívajte žiadne iné poistky (napr. medený, ocelový drôt atď.) okrem štandardnej poistky.
- V opačnom prípade môže dôjsť k úrazu elektrickým prúdom, požiaru, problémom s výrobkom alebo poraneniu.



UPOZORNENIE



Nekladte predmety ani iné zariadenia pod vnútornú jednotku.

- Odkvapkávanie vody z vnútornej jednotky môže spôsobiť požiar alebo škody na majetku.

Aspoň raz za rok skontrolujte, či nie je montážny rám vonkajšej jednotky mechanicky poškodený.

- V opačnom prípade môže dôjsť k poraneniu, smrti alebo škodám na majetku.

Maximálny prúd sa meria podľa normy IEC pre bezpečnosť a prúd sa meria podľa normy ISO pre energetickú hospodárnosť.



⊘ **Nestúpajte na hornú časť zariadenia ani na zariadenie nekladte žiadne predmety (textílie, zapálené sviečky, zapálené cigarety, jedlá, chemikálie, kovové predmety atď.).**

- Môže to spôsobiť úraz elektrickým prúdom, požiar, problémy s výrobkom alebo poranenie.

Zariadenie neovládajte, ak máte mokré ruky.

- Môže to spôsobiť úraz elektrickým prúdom.

Nestriekajte prchavé látky ako napr. insekticídy na povrch zariadenia.

- Sú škodlivé pre ľudí a môžu tiež spôsobiť úraz elektrickým prúdom, požiar alebo problémy so zariadením.

Nepite vodu z klimatizačného zariadenia.

- Voda môže byť pre ľudí škodlivá.

Diaľkové ovládanie nevystavujte silným nárazom a nerozoberajte ho.

Nedotýkajte sa potrubia pripojeného k výrobku.

- Môže to spôsobiť popáleniny alebo poranenie.

Nepoužívajte klimatizačnú jednotku na uchovávanie presných nástrojov, potravín, zvierat, rastlín alebo kozmetiky, ani na akéhokoľvek iné neobvyklé účely.

- Môže to spôsobiť škody na majetku.

Zabráňte priamemu dlhodobému vystaveniu osôb, zvierat alebo rastlín prúdu vzduchu z klimatizačného zariadenia.

- Môže to byť škodlivé pre ľudí, zvieratá alebo rastliny.

Zariadenie nie je určené na používanie osobami (vrátane detí) so zníženými fyzickými, zmyslovými alebo duševnými schopnosťami, alebo nedostatočnými skúsenosťami a znalosťami, ak nie sú pod dohľadom alebo neboli poučené o používaní zariadenia osobou zodpovednou za ich bezpečnosť. Deti musia byť pod dozorom, aby sa zabránilo tomu, že sa budú hrať so zariadením.



Použitie v Európe: Toto zariadenie môžu používať deti vo veku viac ako 8 rokov, osoby s obmedzenými fyzickými, zmyslovými alebo mentálnymi schopnosťami alebo osoby s nedostatkom skúseností a vedomostí, ak sa na nich bude dozerať alebo ak budú poučení o pokynoch používania zariadenia bezpečným spôsobom a ak porozumejú všetkým možným rizikám. Deti by sa nemali hrať so zariadením. Deti by bez dozoru nemali vykonávať čistenie ani údržbu zariadenia.

ČISTENIE

VAROVANIE

 **Pri čistení nestriekajte vodu priamo na zariadenie. Na čistenie zariadenia nepoužívajte benzén, riedidlo ani lieh.**

- Môže to viesť ku vzniku farebných škvŕn, deformácii, poškodeniu, úrazu elektrickým prúdom alebo požiaru.

Pred čistením alebo vykonávaním údržby odpojte prívod napájania a počkajte, kým sa ventilátor nezastaví.

- V opačnom prípade môže dôjsť k úrazu elektrickým prúdom alebo požiaru.

UPOZORNENIE

 **Pri čistení povrchu tepelného výmenníka vonkajšej jednotky dávajte pozor, pretože má ostré hrany.**

- Tento úkon má vykonávať kvalifikovaný technik, obráťte sa preto na inštalatéra alebo servisné stredisko.

 **Vnútorne časti klimatizačného zariadenia nečistite sami.**

- Ohľadom čistenia vnútorných častí zariadenia sa obráťte na najbližšie servisné stredisko.
- Vnútorný filter čistite podľa popisu v časti „Čistenie v skratke“.
- V opačnom prípade môže dôjsť k poškodeniu, úrazu elektrickým prúdom alebo požiaru.





Vnútrotná jednotka – prehľad

Skutočný výrobok sa môže mierne líšiť od vyobrazenia nižšie.

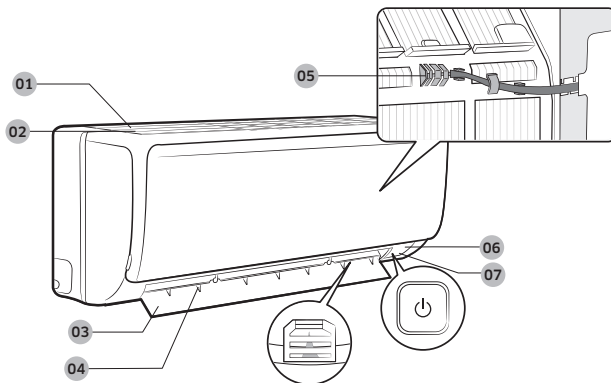

V skratke

- 01 Prívod vzduchu
- 02 Vzduchový filter
- 03 Lamela prúdenia vzduchu (hore a dole)
- 04 Lamela prúdenia vzduchu (vpravo a vľavo)
- 05 Snímač teploty miestnosti
- 06 Displej
- 07 Tlačidlo napájania/
Prijímač diaľkového ovládania

Displej

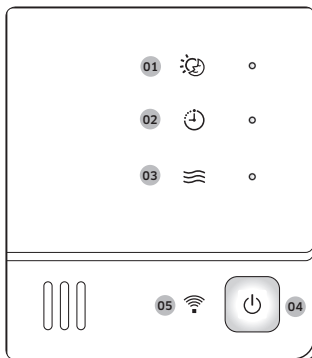

- 01 Indikátor funkcie good'sleep,
- 02 Indikátor časovača
Indikátor automatického čistenia
- 03 Indikátor prevádzky
- 04 Tlačidlo napájania
- 05 Prijímač diaľkového ovládania





Prehľad diaľkového ovládania

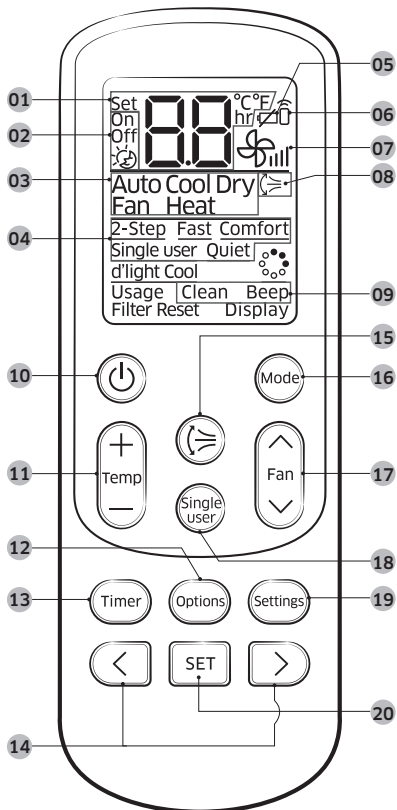

- 01 Indikátor nastavenej teploty
- 02 Indikátor možnosti časovača
- 03 Indikátor režimu prevádzky
- 04 Indikátor možnosti
- 05 Indikátor vybitých batérií
- 06 Indikátor prenosu
- 07 Indikátor rýchlosti ventilátora
- 08 Indikátor vertikálneho prúdenia vzduchu
- 09 Indikátor nastavení
- 10 Tlačidlo napájania
- 11 Tlačidlo teploty
- 12 Tlačidlo možnosti
- 13 Tlačidlo časovača
- 14 Smerové tlačidlo/tlačidlo výberu
- 15 Tlačidlo vertikálnej oscilácie prúdenia vzduchu
- 16 Tlačidlo režimu
- 17 Tlačidlo rýchlosti ventilátora
- 18 Tlačidlo jedného používateľa
- 19 Tlačidlo nastavení
- 20 Tlačidlo NASTAVIŤ

V skratke

Vloženie batérií

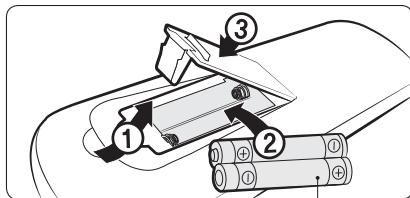

dve batérie 1,5V typu AAA

POZNÁMKA

- Opisy v tomto návode sú vytvorené prevažne na základe tlačidiel diaľkového ovládania.
- Aj keď sa na displeji diaľkového ovládania zobrazuje položka **Virus Doctor** (🦠) / **d'light Cool** / **Usage** / **Filter Reset** / **Display**, táto funkcia nie je pri tomto modeli k dispozícii.



Obsluha diaľkového ovládania

Klimatizačné zariadenie môžete jednoducho používať tak, že vyberiete režim a potom regulujete teplotu, rýchlosť ventilátora a smer prúdenia vzduchu.

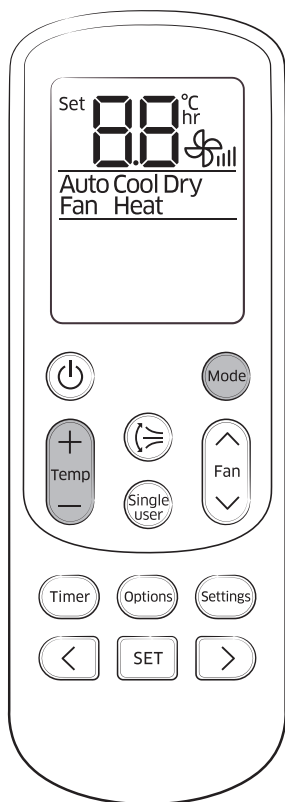

Režimy prevádzky

Aktuálny režim môžete prepínať medzi možnosťami Auto, Cool, Dry, Fan a Heat stlačením tlačidla .

Regulácia teploty

V každom režime môžete regulovať teplotu nasledujúcim spôsobom:

Režim	Regulácia teploty
Auto/Cool/Heat	Nastavenie po 1 °C od 16 °C do 30 °C.
Dry	Nastavenie po 1 °C od 18 °C do 30 °C.
Fan	Nemôžete regulovať teplotu.

POZNÁMKA

Režimy Cool, Dry a Heat môžete použiť v nasledujúcich podmienkach:

Režim	Cool	Dry	Heat
Vnútoraná teplota	16 °C až 32 °C	18 °C až 32 °C	27 °C alebo menej
Vonkajšia teplota	-5 °C až 46 °C	-5 °C až 46 °C	-10 °C až 24 °C
Vnútoraná vlhkosť	Relatívna vlhkosť 80 % alebo menej	-	-

- Ak klimatizačné zariadenie pracuje dlhší čas v prostredí s vysokou vlhkosťou v režime Cool, môže dôjsť ku vzniku kondenzácie.
- Ak vonkajšia teplota klesne na -5°C, vykurovací výkon sa môže znížiť na 60 % až 70 % uvedeného výkonu.

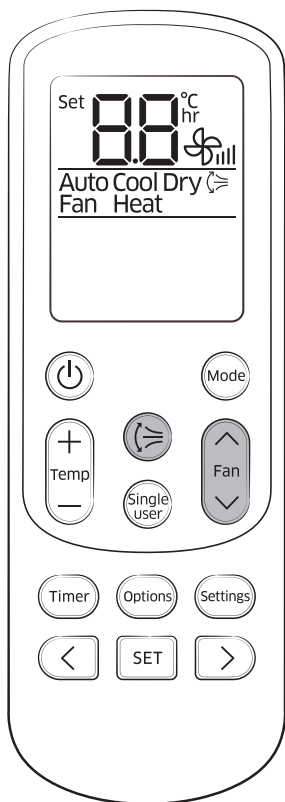

Regulácia rýchlosti ventilátora

V jednotlivých režimoch môžete vybrať nasledujúce rýchlosti ventilátora:

Režim	Možné rýchlosti ventilátora
Auto/Dry	☼ (Automaticky)
Cool/Heat	☼ (Automaticky), ☼ (Nízka), ☼ (Stredná), ☼ (Vysoká), ☼ (Turbo)
Fan	☼ (Nízka), ☼ (Stredná), ☼ (Vysoká), ☼ (Turbo)

Regulácia smeru prúdenia vzduchu

Udržujte vertikálne prúdenie vzduchu v konštantnom smere zastavením pohybu lamely vertikálneho prúdenia vzduchu.

V prevádzke ►

POZNÁMKA

- Ak nastavujete lamelu vertikálneho prúdenia vzduchu manuálne, lamela sa nemusí úplne zavrieť, keď vypnete klimatizáciu.
- Vertikálny smer prúdenia vzduchu môžete regulovať vtedy, keď je funkcia good'sleep spustená v režime Heat, ale nie v režime Cool.

V skratke



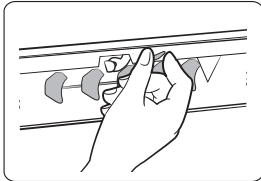

Horizontálne prúdenie vzduchu (manuálne)

Udržujte horizontálne prúdenie vzduchu v konštantnom smere manuálnou zmenou smeru lamiel horizontálneho prúdenia vzduchu.

UPOZORNENIE

- Aby sa zabránilo zraneniu, uistite sa, že smer lamiel horizontálneho prúdenia vzduchu zmeníte po zastavení pohybu lamely vertikálneho prúdenia vzduchu.

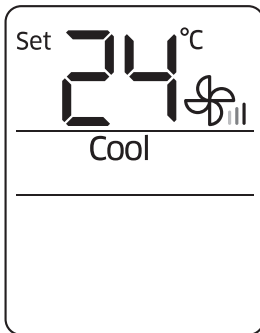

Chladienie

Inteligentné a výkonné funkcie chladienia klimatizačného zariadenia Samsung udržiavajú uzavretý priestor príjemne chladný.



Režim Cool

Režim Cool používajte na chladienie v horúcom počasí.

 ►  ► Vyberte možnosť Cool.

POZNÁMKA

- Na zachovanie pohodlia v režime Cool udržiavajte teplotný rozdiel medzi vnútorným a vonkajším vzduchom do 5 °C.
- Po výbere režimu Cool vyberte funkciu, teplotu a rýchlosť ventilátora, ktoré chcete použiť.
 - Ak chcete miestnosť rýchlo ochladiť, vyberte nízku teplotu a vysokú rýchlosť ventilátora.
 - Na dosiahnutie úspory energie vyberte vyššiu teplotu a nízku rýchlosť ventilátora.
 - Keď sa vnútorná teplota priblíži k nastavenej teplote, kompresor začne bežať pri nižších otáčkach kvôli úspore energie.



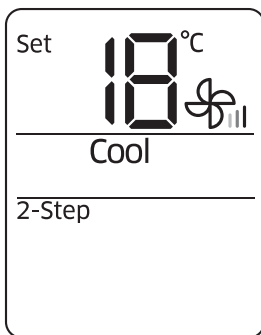

Funkcia chladenia 2-Step

Funkcia chladenia 2-Step slúži na rýchle dosiahnutie nastavenej teploty. Klimatizačné zariadenie automaticky nastavuje rýchlosť ventilátora a smer prúdenia vzduchu. Túto funkciu môžete vybrať iba pri spustenom režime Cool.

V režime Cool ►  ►   ►

Vyberte možnosť 2-Step. ► 

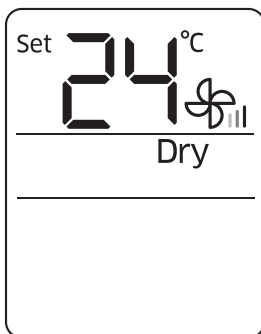

Odvlhčovanie

Funkcia odvlhčovania klimatizačného zariadenia Samsung udržiava uzavretý priestor pohodlne suchý.



Režim Dry

Režim Dry používajte za daždivého alebo vlhkého počasia.

 ►  ► Vyberte možnosť Dry.

POZNÁMKA

- Čím nižšia je nastavená teplota, tým vyššia je kapacita odvlhčovania. Ak sa aktuálna vlhkosť zdá byť vysoká, upravte nastavenú teplotu na nižšiu teplotu.
- Režim Dry nemožno použiť na vykurovanie. Režim Dry je určený na vytváranie vedľajšieho účinku chladenia.





Vykurovanie

Funkcia vykurovania klimatizačného zariadenia Samsung udržiava uzavretý priestor pohodlne teplý.

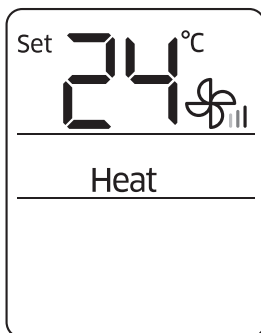

Režim Heat

Režim Heat používajte na udržiavanie tepla.

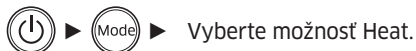

Vyberte možnosť Heat.

POZNÁMKA

- Kým sa klimatizačné zariadenie zahrieva, ventilátor nemusí pracovať na začiatku počas asi 3 až 5 minút, aby sa zabránilo nárazovému ochladeniu.
- V prípade, že klimatizačné zariadenie vykuruje nedostatočne, v kombinácii s klimatizačným zariadením použite ďalšie vykurovacie zariadenie.
- Ak je vonkajšia teplota nízka a vlhkosť vzduchu vysoká v režime vykurovania, na vonkajšom tepelnom výmenníku sa môže vytvoriť námraza. Môže pri tom dôjsť aj k zníženiu účinnosti vykurovania. V takom prípade klimatizačné zariadenie spustí funkciu rozmrazovania na 5 až 12 minút na odstránenie námrazy z vonkajšieho tepelného výmenníka.
- Keď je spustená funkcia rozmrazovania, z vnútornej jednotky nefúka vzduch, aby sa zabránilo prenikaniu chladného vzduchu. Po ukončení funkcie rozmrazovania začne o chvíľu fúkať teplý vzduch.
- Cyklus funkcie rozmrazovania sa môže skrátiť v závislosti od množstva námrazy na vonkajšej jednotke.
- Cyklus funkcie rozmrazovania sa môže skrátiť aj v závislosti od vlhkosti z dažďa a snehu.
- Keď je spustená funkcia rozmrazovania, diaľkovým ovládaním nie je možné vybrať iné funkcie. Inú funkciu vyberte po skončení funkcie rozmrazovania.





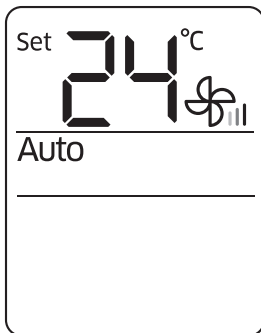

Rýchle inteligentné funkcie

Klimatizačné zariadenie Samsung poskytuje celý rad ďalších funkcií.



Režim Auto

Režim Auto použite, ak chcete, aby bola činnosť klimatizačného zariadenia ovládaná automaticky. Klimatizačné zariadenie zabezpečí najkomfortnejšiu možnú atmosféru.

 ►  ► Vyberte možnosť Auto.

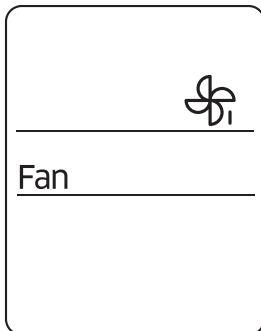

POZNÁMKA

- Ak sa vnútorná teplota zdá byť vyššia alebo nižšia než nastavená teplota, klimatizačné zariadenie automaticky vytvára chladný vzduch na zníženie vnútornej teploty alebo teplý vzduch na zvýšenie vnútornej teploty.



Režim Fan

V režime Fan funguje klimatizačné zariadenie ako bežný ventilátor. Klimatizačné zariadenie vytvára prirodzené prúdenie vzduchu.

 ►  ► Vyberte možnosť Fan.

POZNÁMKA

- Ak sa klimatizačné zariadenie nebude dlhší čas používať, vysušte ho prevádzkou v režime Fan v trvaní 3 alebo 4 hodín.
- Vonkajšia jednotka nie je v činnosti v režime Fan, aby sa cez ňu nedostal dnu studený vzduch. Ide o normálny jav a nie o chybu klimatizačného zariadenia.



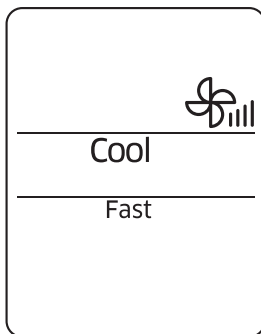

Funkcia Fast

Funkcia Fast slúži na rýchle ochladenie alebo vykurovanie miestnosti. Táto funkcia je najvýkonnejšou funkciou chladenia a vykurovania, ktorú klimatizačné zariadenie poskytuje. Túto funkciu môžete vybrať v režime Cool aj v režime Heat.

V režime Cool alebo Heat ►  ►   ►

Vyberte možnosť Fast. ► 

POZNÁMKA

- Ak vyberiete funkciu Fast v čase, keď sú spustené funkcie ako chladenie 2-Step, Comfort, Single user, Quiet alebo good'sleep, tieto funkcie sa zrušia.
- Môžete meniť smer prúdenia vzduchu.
- Nemôžete meniť nastavenú teplotu a rýchlosť ventilátora.
- Ak zvolíte funkciu Fast v režime Heat, nemusí byť možné zvýšiť rýchlosť ventilátora, aby sa zabránilo fúkaniu chladného vzduchu.

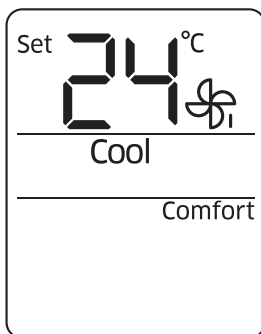

Funkcia Comfort

Funkciu Comfort použite vtedy, keď máte pocit, že aktuálny účinok chladenia alebo vykurovania je príliš silný. Klimatizačné zariadenie poskytuje mierne chladenie alebo vykurovanie. Túto funkciu môžete vybrať v režime Cool aj v režime Heat.

V režime Cool alebo Heat ►  ►   ►

Vyberte možnosť Comfort. ► 

POZNÁMKA

- Môžete upraviť nastavenú teplotu a smer prúdenia vzduchu.
- Nemôžete zmeniť rýchlosť ventilátora.
- Ak vyberiete funkciu Comfort v čase, keď sú spustené funkcie ako chladenie 2-Step, Fast, Single user, Quiet alebo good'sleep, tieto funkcie sa zrušia.
- Ak máte pocit, že účinok chladenia alebo vykurovania v rámci funkcie Comfort je slabý, zrušte funkciu Comfort.



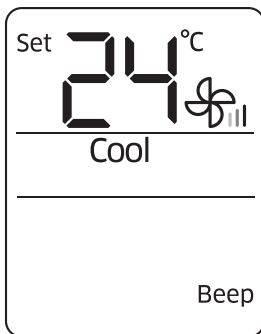

Funkcia pípnutia

Funkcia Beep slúži na zapnutie alebo vypnutie zvukového signálu, ktorý zaznie pri stlačení tlačidla na diaľkovom ovládaní.

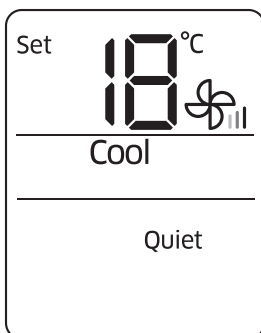

Funkcia Quiet

Funkcia Quiet slúži na obmedzenie hluku pri prevádzke. Túto funkciu môžete vybrať v režime Cool aj v režime Heat.



Vyberte možnosť Quiet. ▶ SET

POZNÁMKA

- Môžete upraviť nastavenú teplotu a smer prúdenia vzduchu.
- Nemôžete zmeniť rýchlosť ventilátora.
- Ak vyberiete funkciu Quiet v čase, keď sú spustené funkcie ako chladenie 2-Step, Fast, Comfort, Single user alebo good'sleep, tieto funkcie sa zrušia.





Úsporná prevádzka

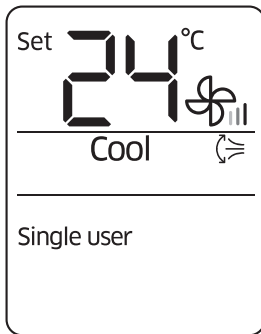

Funkcia Single user

Funkcia Single user slúži na zníženie spotreby elektrickej energie, pričom stále umožňuje udržiavať chlad alebo teplo. Túto funkciu môžete vybrať v režimoch Cool a Heat.

V režime Cool alebo Heat ►



POZNÁMKA

- Keď sa spustí funkcia Single user, na diaľkovom ovládaní sa na niekoľko sekúnd objaví vzor a automaticky začne vertikálna oscilácia prúdenia vzduchu.
- Ak vyberiete funkciu Single user v čase, keď sú spustené funkcie ako chladenie 2-Step, Fast, Comfort, Quiet alebo good'sleep, tieto funkcie sa zrušia.
- Po výbere funkcie Single user môžete zmeniť nastavenú teplotu (24 °C až 30 °C v režime Cool, 16 °C až 30 °C v režime Heat), rýchlosť ventilátora a vertikálny smexr prúdenia vzduchu.
- Keď je zapnutá funkcia Single user v režime Cool a nastavená teplota je nižšia než 24 °C, nastavenie teploty sa automaticky zvýši na 24 °C. Ak je však teplota nastavená na 25 °C až 30 °C, zostane nezmenená.
- Aj po vypnutí funkcie Single user bude vertikálna oscilácia prúdenia vzduchu pokračovať, až kým ju nevypnete tlačidlom vertikálnej oscilácie vzduchu .
- Funkciu Single user môžete tiež spustiť stlačením tlačidla Options .

V režime Cool alebo Heat ►



Vyberte možnosť Single user. ►



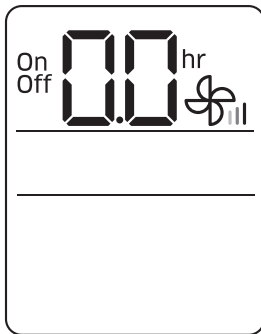

Funkcia časovania zapnutia/vypnutia

Funkcia časovania zapnutia/vypnutia slúži na zapnutie alebo vypnutie klimatizačného zariadenia po uplynutí nastaveného času.

(Vyberte možnosť zap. alebo vyp. z možností zap., vyp. a)
 (Nastavte čas zapnutia/vypnutia.)

- Stlačením tlačidla (Časovač) môžete prepínať aktuálnu funkciu medzi možnosťami On, Off a (good'sleep). (good'sleep) sa zobrazuje iba v režimoch Cool a Heat.

POZNÁMKA

- Môžete nastaviť čas od 0,5 do 24 hodín. Nastavte časový interval na 0,0, ak chcete zrušiť funkciu časovania zapnutia/vypnutia.
- Keď spustíte funkciu časovania zapnutia/vypnutia, na displeji vnútornej jednotky sa zobrazí indikátor časovača .
- Po spustení funkcie časovania zapnutia môžete zmeniť režim a nastaviť teplotu. Keď je spustený režim Fan, nie je možné meniť nastavenú teplotu.
- Nemôžete nastaviť ten istý čas pre funkciu časovania zapnutia a funkciu časovania vypnutia.

Kombinácia funkcie časovania zapnutia a funkcie časovania vypnutia





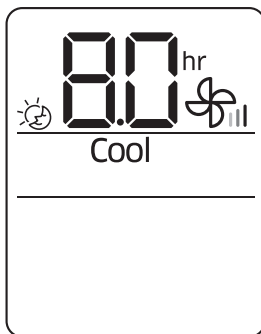

Keď je klimatizačné zariadenie vypnuté	(Príklad) Načasované zapnutie: 3 hodiny, Načasované vypnutie: 5 hodín Klimatizačné zariadenie sa zapne 3 hodiny od okamihu, kedy spustíte funkciu časovania zapnutia/vypnutia, zostane v činnosti 2 hodiny a potom sa automaticky vypne.
Keď je klimatizačné zariadenie zapnuté	(Príklad) Načasované zapnutie: 3 hodiny, Načasované vypnutie: 1 hodina Klimatizačné zariadenie sa vypne 1 hodinu od okamihu, kedy spustíte funkciu časovania zapnutia/vypnutia, potom sa zapne 2 hodiny od okamihu vypnutia.







Funkcia good'sleep

Funkcia good'sleep slúži na to, aby ste sa mohli v noci dobre vyspať a aby ste ušetrili energiu. Túto funkciu môžete vybrať v režime Cool aj v režime Heat.

V režime Cool alebo Heat ►  (Vyberte možnosť  z možností zap., vyp. a ) ►
  (Nastavte čas prevádzky.) ► 

- Stlačením tlačidla  (Časovač) môžete prepínať aktuálnu funkciu medzi možnosťami On, Off a  (good'sleep).

POZNÁMKA

- Môžete upraviť nastavenie teploty po 1 °C od 16 °C do 30 °C.
- Odporúčané a optimálne nastavenia teploty pri funkcii good'sleep sú nasledovné:

Režim	Odporúčané nastavenie teploty	Optimálne nastavenie teploty
Cool	25 °C až 27 °C	26 °C
Heat	21 °C až 23 °C	22 °C

- Keď spustíte funkciu good'sleep, na displeji vnútornej jednotky sa zobrazí indikátor  (good'sleep).
- Môžete nastaviť čas prevádzky od 0,5 do 12 hodín. Nastavte čas prevádzky na 0,0, ak chcete zrušiť funkciu good'sleep.
- Predvolený čas prevádzky funkcie good'sleep v režime Cool je 8 hodín. Ak je čas prevádzky nastavený na viac ako 5 hodín, 1 hodinu pred nastaveným časom sa spustí funkcia prebudenia. Po uplynutí času prevádzky sa klimatizačné zariadenie automaticky zastaví.
- Keď sa funkcie časovania zapnutia, časovania vypnutia a funkcia good'sleep prekrývajú, klimatizačné zariadenie pracuje len s tou funkciou časovača, ktorá bola spustená ako posledná.



Čistenie v skratke

Spustenie automatického čistenia

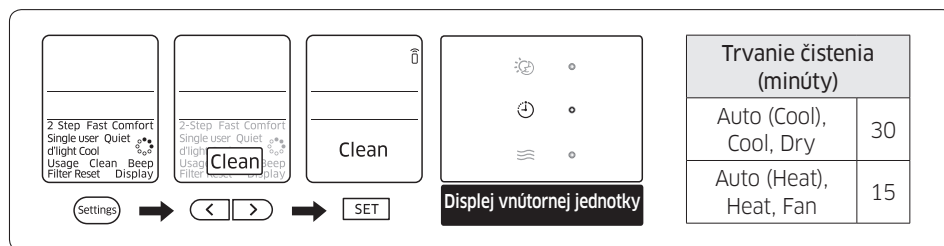

The diagram illustrates the process of starting automatic cleaning. It shows three remote control screens: 'Settings', 'Clean', and the 'Displej vnútornej jednotky' (Internal Unit Display). The 'Clean' screen shows the 'Clean' button highlighted. The internal unit display shows a 'Clean' icon and a timer. A table below the display shows the duration of cleaning in minutes for different modes.

Trvanie čistenia (minúty)	
Auto (Cool), Cool, Dry	30
Auto (Heat), Heat, Fan	15

POZNÁMKA

- Keď nastavujete časovač automatického čistenia, na displeji diaľkového ovládania bude blikať položka **Clean** a potom zmizne. Na displeji vnútornej jednotky sa tiež zobrazí indikátor časovača (🕒).
- Keď je klimatizačné zariadenie vypnuté, automatické čistenie sa spustí hneď po jeho zvolení. Keď je klimatizačné zariadenie zapnuté, automatické čistenie sa spustí hneď po tom, ako sa klimatizačné zariadenie zastaví.
- Počas automatického čistenia zostáva vnútorný ventilátor v činnosti a lamely prúdenia vzduchu zostávajú otvorené, aby sa mohol vyfukovať okolitý vzduch.

Čistenie vonkajších povrchov vnútornej jednotky a tepelného výmenníka vonkajšej jednotky

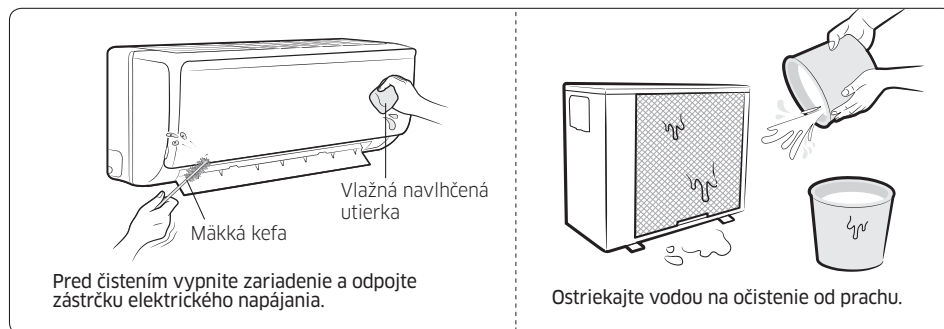

The illustrations show the cleaning process for the indoor and outdoor units. The indoor unit is cleaned with a soft brush and a damp cloth. The outdoor unit is cleaned by spraying water.

Mäkká kefa
Vlažná navlhčená utierka

Pred čistením vypnite zariadenie a odpojte zástrčku elektrického napájania.

Ostříkajte vodou na očistenie od prachu.

UPOZORNENIE

- Nečistite displej pomocou alkalických čistiacich prostriedkov.



- Na čistenie povrchov nepoužívajte kyselinu sírovú, kyselinu chlorovodíkovú ani organické rozpúšťadlá (napr. riedidlo, petrolej a acetón). Nelepte na klimatizačné zariadenie žiadne nálepky, pretože môžu poškodiť povrch zariadenia.
- Pri čistení a kontrole tepelného výmenníka na vonkajšej jednotke požiadajte o pomoc miestne servisné stredisko.
- Pri manipulácii s tepelným výmenníkom predchádzajte poraneniam spôsobeným ostrými hranami na povrchu.

Čistenie filtra

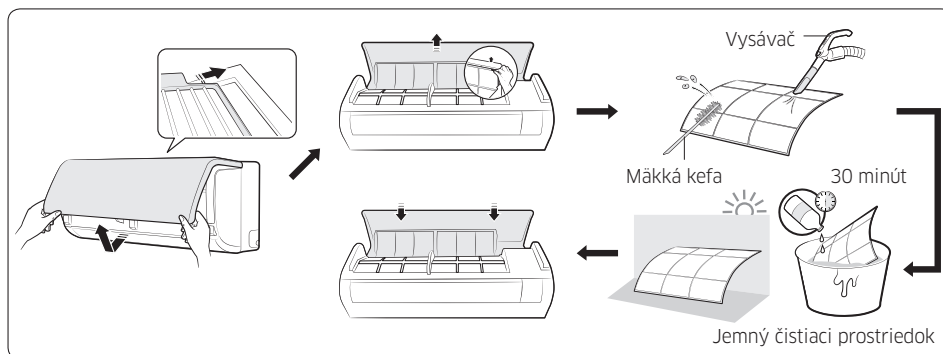

UPOZORNENIE

- Vzduchový filter sa nesmie drhnúť kefou ani inými čistiacimi pomôckami. Môže dôjsť k poškodeniu filtra.
- Vzduchový filter pri sušení nevystavujte priamemu slnečnému žiareniu.

POZNÁMKA

- Vzduchový filter vyčistite každé 2 týždne. Interval čistenia sa môže líšiť v závislosti od používania a podmienok prostredia.
- Ak sa vzduchový filter suší vo vlhkom prostredí, môže vydávať nepríjemný zápach. Vyčistite ho znova a vysušte v dobre vetranom priestore.





Riešenie problémov

Ak klimatizačné zariadenie pracuje neobvyklým spôsobom, pozrite si nasledujúci prehľad, ktorý vám ušetrí čas a zbytočné výdavky.

Problém	Riešenie
Klimatizačné zariadenie vôbec nefunguje.	<ul style="list-style-type: none">• Skontrolujte stav napájania a potom znova spustite klimatizačné zariadenie.• Zapnite istič, zapojte napájací kábel a potom znova spustite klimatizačné zariadenie.• Uistite sa, že je zapnutý odpojovač.• Skontrolujte, či nie je spustená funkcia časovania zapnutia. Klimatizačné zariadenie znova zapnite stlačením tlačidla napájania.
Nastavenie teploty nie je možné.	<ul style="list-style-type: none">• Skontrolujte, či nie je spustený režim Fan alebo Fast. V týchto režimoch klimatizačné zariadenie reguluje požadovanú teplotu automaticky a nie je možné nastavenie teploty.
Z klimatizačného zariadenia neprúdi chladný/teplý vzduch.	<ul style="list-style-type: none">• Skontrolujte, či nie je nastavená teplota vyššia v režime Cool alebo nižšia v režime Heat než aktuálna teplota. Stláčaním tlačidla teploty na diaľkovom ovládaní zmeňte nastavenú teplotu.• Skontrolujte, či nie je vzduchový filter zablokovaný nečistotami. Ak je vzduchový filter zablokovaný, môže sa chladiaci a vykurovací výkon znížiť. Pravidelne odstraňujte nečistoty.• Skontrolujte, či vonkajšia jednotka nie je nainštalovaná pod krytom alebo v blízkosti prekážok. Odstráňte kryty a prekážky.





Problém	Riešenie
Z klimatizačného zariadenia neprúdi chladný/teplý vzduch.	<ul style="list-style-type: none">• Skontrolujte, či klimatizačné zariadenie nepracuje v režime rozmrazovania. Keď sa v zime alebo pri príliš nízkej vonkajšej teplote vytvára ľad, klimatizačné zariadenie automaticky spustí režim rozmrazovania. V režime rozmrazovania sa vnútorný ventilátor zastaví a teplý vzduch sa nevyfukuje.• Skontrolujte, či nie sú otvorené dvere alebo okná. Môže to spôsobiť nedostatočný výkon chladenia alebo vykurovania. Zatvorte dvere a okná.• Skontrolujte, či ste klimatizačné zariadenie nezapli okamžite po zastavení režimu chladenia alebo vykurovania. V tomto prípade bude v činnosti len ventilátor, aby sa chránil kompresor vonkajšej jednotky.• Skontrolujte, či potrubie nie je príliš dlhé. Keď dĺžka potrubia presahuje maximálnu povolenú hranicu, môže sa znížiť výkon chladenia alebo vykurovania.
Smer prúdenia vzduchu nie je možné zmeniť.	<ul style="list-style-type: none">• Skontrolujte, či nie je spustená funkcia good'sleep. Keď je spustená táto funkcia, nie je možné meniť smer prúdenia vzduchu. (Smer prúdenia vzduchu však môžete ovládať, keď je táto funkcia spustená v režime Heat.)





Problém	Riešenie
Rýchlosť ventilátora nie je možné zmeniť.	<ul style="list-style-type: none">• Keď sú spustené režimy Auto, Dry alebo Fast alebo keď je spustená funkcia good'sleep v režime Cool, klimatizačné zariadenie ovláda rýchlosť ventilátora automaticky a nemožno ju zmeniť.
Dialkové ovládanie nefunguje.	<ul style="list-style-type: none">• Vymeňte batérie diaľkového ovládania za nové.• Skontrolujte, či nič neblokuje snímač signálu diaľkového ovládania.• Skontrolujte, či v blízkosti klimatizačného zariadenia nie sú intenzívne svetelné zariadenia. Silné žiarivkové alebo neónové svetlo môže rušiť elektrické signály.
Funkcia časovania zapnutia/vypnutia nefunguje.	<ul style="list-style-type: none">• Skontrolujte, či ste po nastavení času stlačili tlačidlo NASTAVIŤ na diaľkovom ovládaní.
Indikátor nepretržité bliká.	<ul style="list-style-type: none">• Vypnite klimatizačné zariadenie stlačením tlačidla napájania alebo odpojte sieťovú zástrčku. Ak indikátor stále bliká, obráťte sa na servisné stredisko.





Problém	Riešenie
Počas prevádzky sa v miestnosti šíri zápach.	<ul style="list-style-type: none">• Skontrolujte, či klimatizačné zariadenie nepracuje v zadymenom priestore. Miestnosť vyvetrajte alebo prevádzkujte klimatizačné zariadenie v režime Fan 3 až 4 hodiny. (V klimatizačnom zariadení sa nepoužívajú žiadne diely, ktoré by spôsobovali intenzívny zápach.)• Skontrolujte, či sú čisté odtoky. Pravidelne ich čistite.
Je signalizovaná chyba.	<ul style="list-style-type: none">• Ak indikátor vnútornej jednotky bliká, obráťte sa na najbližšie servisné stredisko. Nezabudnite informovať servisné stredisko o kóde chyby.
Je počuť hluk.	<ul style="list-style-type: none">• Pri zmene prietoku chladiva môže vznikáť hluk v závislosti od stavu klimatizačného zariadenia. Je to bežný jav.
Z vonkajšej jednotky sa šíri dym.	<ul style="list-style-type: none">• Nemusí ísť o požiar. Môže to byť para vznikajúca pri rozmrazovaní z vonkajšieho tepelného výmenníka v režime vykurovania v zimnom období.
Zo spojov potrubia na vonkajšej jednotke kvapká voda.	<ul style="list-style-type: none">• Pri značných zmenách okolitej teploty môže dôjsť ku kondenzácii. Je to bežný jav.

