



DAIKIN ROOM AIR CONDITIONER

NÁVOD NA OBSLUHU



MODELY

- FTXB20C2V1B
- FTXB25C2V1B
- FTXB35C2V1B

OBSAH

PREČÍTAJTE SI PRED PREVÁDZKOU

Bezpečnostné opatrenia	2
Názvy súčastí	4
Príprava pred prevádzkou	7

PREVÁDZKA

AUTOMATICKY · ODVLHČOVANIE · CHLADENIE · OHREV · VENTILÁCIA.....	9
Nastavenie smeru prúdenia vzduchu	11
POHODLNÉ PRÚDENIE VZDUCHU	13
Režim SILNÉHO VÝKONU	14
ÚSPORNÝ REŽIM.....	15
ČASOVAČ VYPNUTIA	16
ČASOVAČ ZAPNUTIA.....	17

ÚDRŽBA

Údržba a čistenie.....	18
------------------------	----

ODSTRAŇOVANIE PROBLÉMOV

Odstraňovanie problémov	22
-------------------------------	----

Bezpečnostné opatrenia

- Tento návod uchovávajte na mieste, kde k nemu bude mať operátor jednoduchý prístup.
- Pred spustením jednotky si dôkladne prečítajte tento návod.
- Z bezpečnostných dôvodov si musí operátor pozorne prečítať nasledujúce upozornenia.
- Tento návod rozdeľuje opatrenia na VAROVANIA a UPOZORNENIA. Dbajte na dodržiavanie všetkých opatrení uvedených nižšie: všetky sú dôležité na zaručenie bezpečnosti.
- Originálny návod je v angličtine. Ostatné jazyky sú preklady originálneho návodu.



VAROVANIE

Ak tieto pokyny nedodržíte presne, jednotka môže spôsobiť škody na majetku, zraniť osoby alebo spôsobiť smrť.



UPOZORNENIE

Ak tieto pokyny nedodržíte presne, jednotka môže spôsobiť menšie alebo väčšie škody na majetku alebo zraniť osoby.



Nikdy nerobte.



Ubezpečte sa, že sa riadite pokynmi.



Ubezpečte sa, že je klimatizácia uzemnená.



Vždy zabráňte tomu, aby sa klimatizácia (vrátane diaľkového ovládača) zamočila.



Klimatizácie (ani diaľkového ovládača) sa nikdy nedotýkajte mokrými rukami.



VAROVANIE

- S cieľom predísť požiaru, výbuchu alebo zraneniu osôb jednotku nepoužívajte, keď sa v blízkosti jednotky zistí prítomnosť škodlivých plynov (napr. horľavých alebo korozívnych plynov).
- Dlhodobé vystavovanie tela prúdeniu vzduchu je zdraviu škodlivé.
- Nevkladajte prsty, tyče ani iné predmety do vývodu ani prívodu vzduchu. Keď sa ventilátor otáča pri vysokej rýchlosti, môže spôsobiť zranenie.
- Nesnažte sa klimatizáciu opravovať, premiestňovať, upravovať ani znova inštalovať sami. Nesprávne vykonávaná práca môže mať za následok zásah elektrickým prúdom alebo požiar.
- Ak sú potrebné opravy a opätovná inštalácia, so žiadosťou o pomoc a informácie sa obráťte na predajcu spoločnosti Daikin.

- Chladivo používané v klimatizácii je neškodné. Hoci by nemalo dochádzať k únikom, ak chladivo z nejakého dôvodu unikne do miestnosti, ubezpečte sa, že neprišlo do kontaktu s plameňom, napríklad s plynovými či petrolejovými ohrievačmi ani plynovým kuchynským sporákom.
- Ak klimatizácia nechladí (neohrieva) správne, môže dochádzať k úniku chladiva. V takom prípade zavolajte predajcovi. Pri vykonávaní opráv zahŕňajúcich dopĺňanie chladiva sa o konkrétnych servisných úkonoch poraďte s našim servisným technikom.
- Nikdy sa nesnažte klimatizáciu sami inštalovať. Nesprávna inštalácia bude mať za následok únik vody, zásah elektrickým prúdom alebo požiar. V súvislosti s inštaláciou sa obráťte na predajcu alebo kvalifikovaného technika.
- Ak zbadáte niečo nezvyčajné, napríklad zápach spálenia, s cieľom predchádzať zásahu elektrickým prúdom, požiaru alebo zraneniam zastavte prevádzku a vypnite istič. Potom zavolajte predajcovi a vyžiadajte si príslušné pokyny.
- V závislosti od prostredia sa musí inštalovať prúdový chránič. Neinštalovaný prúdový chránič môže mať za následok zásah elektrickým prúdom alebo požiar.



- Klimatizácia musí byť uzemnená. Neúplné uzemnenie môže mať za následok zásah elektrickým prúdom. Nepripájajte uzemňovací vodič k plynovému ani vodovodnému potrubiu, bleskozvodom ani uzemňovacím vodičom telefónneho vedenia.



UPOZORNENIE

- Jednotku nepoužívajte na chladenie presných nástrojov, potravín, rastlín, zvierat a ani umeleckých diel, aby nedochádzalo ku zhoršeniu kvality daných predmetov.
- Nikdy nevystavujte malé deti, rastliny ani zvieratá priamemu prúdeniu vzduchu.



- Spotrebiče, ktoré produkujú otvorený oheň, neodkladajte na miesta vystavené prúdeniu vzduchu z jednotky ani pod vnútornú jednotku. Mohlo by to spôsobiť neúplné spaľovanie alebo deformáciu jednotky z dôvodu nadmerného tepla.
- Neblokujte prívody ani vývody vzduchu. Znížené prúdenie vzduchu môže spôsobiť nedostatočný výkon alebo problémy.
- Na vonkajšej jednotke nestojte ani nesaďte. Na jednotku nedávajte žiadne predmety, aby ste predišli zraneniu. Neskladajte ochranný kryt ventilátora.
- Pod vnútornú ani vonkajšiu jednotku neumiestňujte žiadne predmety, ktoré nesmú prísť do kontaktu s vlhkosťou. V určitých podmienkach sa môže vlhkosť zo vzduchu kondenzovať a z jednotky môže kvapkať voda.
- Po dlhšom používaní skontrolujte podložky jednotky a jej inštalácie, či nie sú poškodené.
- Nedotýkajte sa prívodu vzduchu ani hliníkových rebier vonkajšej jednotky. Môže dôjsť k zraneniu.
- Zabezpečte vypúšťacu hadicu, aby sa zabezpečilo plynulé odvodnenie. Neúplné odvodnenie môže spôsobiť vlhnutie budovy, nábytku atď.
- Nedávajte predmety do priamej blízkosti vonkajšej jednotky a nedovoľte, aby sa okolo jednotky hromadilo lístie ani iné nečistoty.
- Lístie predstavuje ľožko pre malé zvieratá, ktoré sa môžu dostať do jednotky. Keď sú v jednotke takéto zvieratá, môže to spôsobiť poruchu, dym alebo požiar pri kontakte s elektrickými časťami.
- Úroveň akustického tlaku je nižšia ako 70 dB(A).

- Ak sa spolu s klimatizáciou používa zariadenie s horákom, vyvetrajte dostatočne miestnosť, aby v nej bol dostatok kyslíka.
 - Pred čistením zastavte prevádzku, vypnite istič alebo vytiahnite napájací kábel zo zásuvky.
 - Klimatizáciu pripájajte len k špecifikovanému zdroju napájania. Môžu sa vyskytnúť problémy alebo požiar.
 - Zabezpečte vypúšťacu hadicu, aby sa zabezpečilo plynulé odvodnenie. Neúplné odvodnenie môže spôsobiť vlhnutie budovy, nábytku atď.
 - Nedávajte predmety do priamej blízkosti vonkajšej jednotky a nedovoľte, aby sa okolo jednotky hromadilo lístie ani iné nečistoty.
- Lístie predstavuje ľožko pre malé zvieratá, ktoré sa môžu dostať do jednotky. Keď sú v jednotke takéto zvieratá, môže to spôsobiť poruchu, dym alebo požiar pri kontakte s elektrickými časťami.



- Klimatizáciu nepoužívajte mokrymi rukami.



- Vnútornú jednotku neumývajte nadmerným množstvom vody. Používajte len jemne navlhčenú tkaninu.
- Na vrchnú časť jednotky neumiestňujte predmety, ako sú napríklad nádoby obsahujúce vodu ani žiadne iné predmety. Voda môže vniknúť do jednotky a poškodiť elektrickú izoláciu, čo môže spôsobiť zásah elektrickým prúdom.



Miesto inštalácie.

- Ak chcete klimatizáciu inštalovať v nasledujúcich typoch prostredí, poraďte sa s predajcom.
 - Miesta s výskytom mastnoty, pary či sadzí.
 - Slané prostredia, napríklad pobrežné oblasti.
 - Miesta, na ktorých sa tvorí sýrovodík, napríklad pri horúcich prameňoch.
 - Miesta, na ktorých môže vonkajšiu jednotku blokovat' sneh.

Odtokové potrubie z vonkajšej jednotky musí viesť na miesto s dobrým odtokom.

Zvážte, či hlučnosť prevádzky nebude obťažovať susedov.

- Miesto na inštaláciu vyberte podľa opisu nižšie.
 - Miesto dostatočne pevné na udržanie hmotnosti jednotky, na ktorom sa nezosilňuje prevádzkový hluk ani vibrácie.
 - Miesto, na ktorom nebude vzduch vypúšťaný z vonkajšej jednotky ani prevádzkový hluk rušiť susedov.

Elektroinštalácia.

- Dbajte na to, aby ste na napájanie používali samostatný elektrický obvod vyhradený pre klimatizáciu.

Zmena umiestnenia systému.

- Zmena miesta inštalácie klimatizácie vyžaduje špeciálne vedomosti a zručnosti. V prípade potreby premiestnenia alebo úpravy sa poraďte s predajcom.

Názvy súčastí

■ Vnútorná jednotka

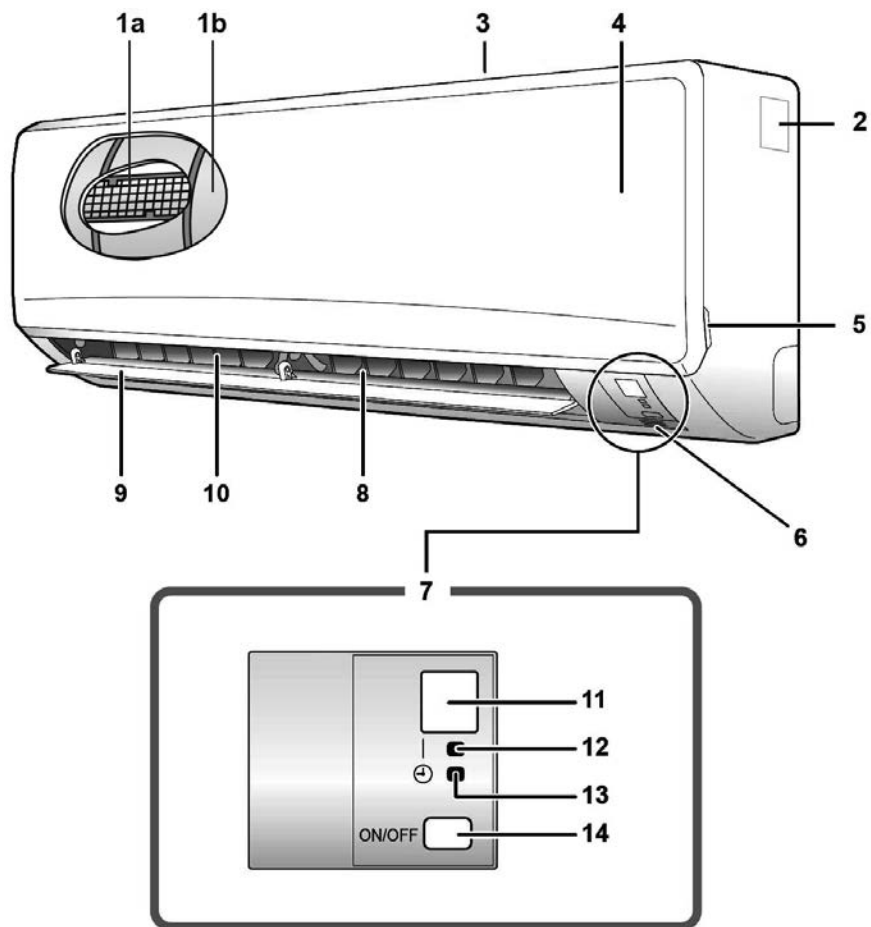

■ Vonkajšia jednotka

- Vzhľad vonkajšej jednotky sa môže pri niektorých modeloch líšiť.

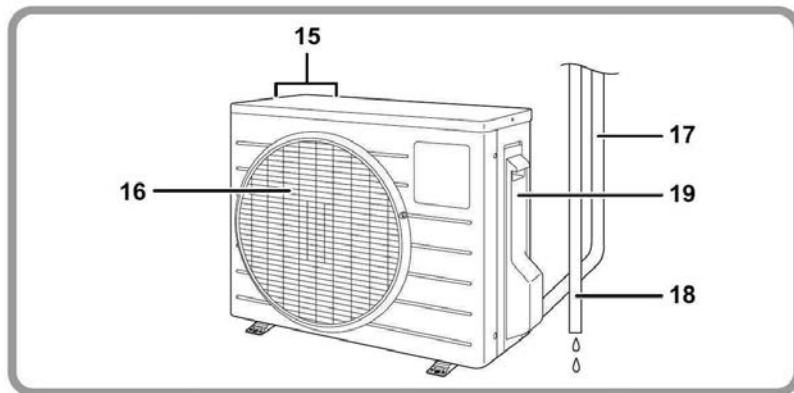

■ Vnútna jednotka

1a. Vzduchový filter

1b. Titánovo apatitový fotokatalytický filter na čistenie vzduchu:

- tieto filtre sú pripevnené k vnútorným častiam vzduchových filtrov.

2. Štítok s názvom modelu

3. Prívod vzduchu

4. Predný panel

5. Úchytka panela

6. Snímač izbovej teploty:

- zisťuje teplotu vzduchu okolo jednotky.

7. Zobrazenie

8. Vývod vzduchu

9. Klapka (vodorovná lopatka): (strana 11)

10. Smerovacie mriežky (zvislé lopatky):

- Smerovacie mriežky sa nachádzajú vnútri vývodu vzduchu. (strana 12)

11. Prijímač signálu:

- Prijíma signály z diaľkového ovládača.
- Keď jednotka prijme signál, budete počuť pípnutie.
 - Spustenie prevádzky..... píp-píp
 - Zmena nastavení píp
 - Zastavenie prevádzky píípí

12. Dióda PREVÁDZKY (zelená)

13. Dióda ČASOVAČA (žltá): (strana 16)

14. Tlačidlo ZAP./VYP. vnútornej jednotky:

- Jedným stlačením tohto tlačidla spustíte prevádzku. Opätovným stlačením prevádzku zastavíte.
- Informácie o prevádzkovom režime nájdete v nasledujúcej tabuľke.

Režim	Nastavenie teploty	Rýchlosť prúdenia vzduchu
AUTOMATICKY	25°C	AUTOMATICKY

- Toto tlačidlo je užitočné, keď nemáte diaľkový ovládač.

■ Vonkajšia jednotka

15. Prívod vzduchu (zadná a bočná strana)

16. Vývod vzduchu

17. Potrubie s chladivom a prepájací kábel

18. Vypúšťacia hadica

19. Uzemňovacia svorka:

- nachádza sa vnútri tohto krytu.

Názvy súčastí

■ Diaľkový ovládač

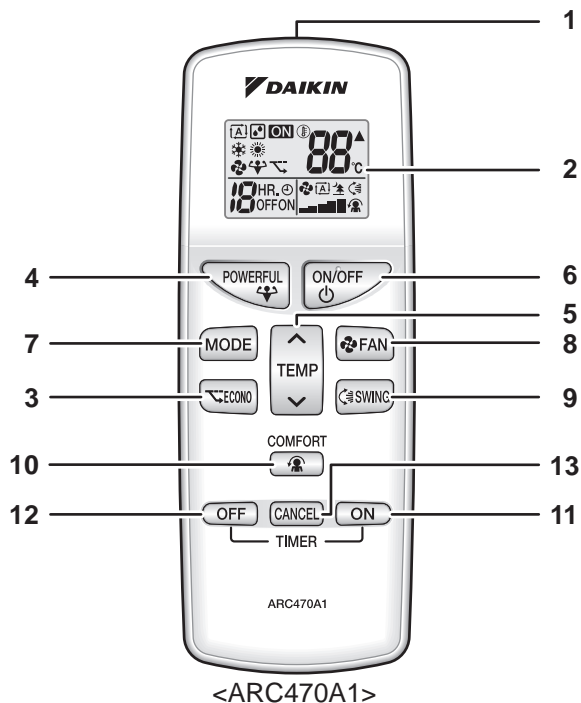

<ARC470A1>

1. Vysielač signálov:

- Vysiela signály do vnútornej jednotky.

2. Displej (LCD):

- Zobrazujú sa na ňom aktuálne nastavenia. (Na tomto obrázku sú pre vysvetlenie zobrazené jednotlivé časti s príslušnými obrazovkami.)

3. Tlačidlo ÚSPORNÉHO REŽIMU:

ÚSPORNÝ REŽIM (strana 15)

4. Tlačidlo SILNÉHO VÝKONU:

Režim SILNÉHO VÝKONU (strana 14)

5. Tlačidlo na nastavenie TEPLoty:

- Slúžia na zmenu nastavenia teploty.

6. Tlačidlo ZAP./VYP.:

- Jedným stlačením tohto tlačidla spustíte prevádzku. Opätovným stlačením prevádzku zastavíte.

7. Tlačidlo výberu REŽIMU:

- Slúži na výber prevádzkového režimu. (AUTOMATICKÝ/ODVLHČOVANIE/CHLADENIE/OHREV/VENTILÁCIA) (strana 9)

8. Tlačidlo na nastavenie VENTILÁTORA:

- Slúži na výber nastavenia rýchlosti prúdenia vzduchu.

9. Tlačidlo POHYBU:

- Nastavenie smeru prúdenia vzduchu. (strana 11)

10. Tlačidlo prevádzky POHODLNÉHO PRÚDENIA VZDUCHU:

POHODLNÉ PRÚDENIE VZDUCHU (strana 13)

11. Tlačidlo ČASOVAČA ZAPNUTIA:

(strana 17)

12. Tlačidlo ČASOVAČA VYPNUTIA:

(strana 16)

13. Tlačidlo ZRUŠIŤ ČASOVAČ:

- Slúži na zrušenie nastavenia časovača.

Príprava pred prevádzkou

■ Vloženie batérií

1. Zadný kryt zložte posunutím a opatrným nadvihnutím.
2. Vložte dve suché batérie typu AAA.LR03 (alkalické).
3. Zadný kryt vráťte do pôvodnej polohy.

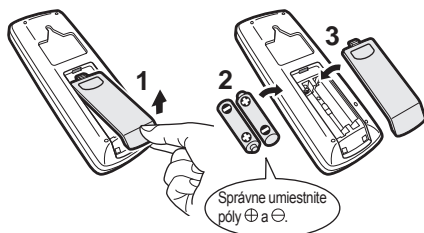

■ Používanie diaľkového ovládača

- Ak chcete používať diaľkový ovládač, namierte vysielač na vnútornú jednotku. Ak niečo medzi jednotkou a diaľkovým ovládačom blokuje signály, napríklad záclona, jednotka sa nespustí.
- Dávajte pozor, aby diaľkový ovládač nespadol. Zabráňte obliatiu ovládača.
- Maximálna vzdialenosť komunikácie je približne 7 m.

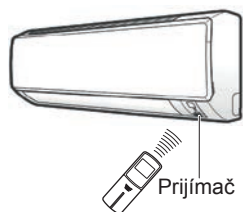

■ Montáž držiaka diaľkového ovládača na stenu

1. Vyberte miesto, z ktorého sa signály vysielaajú do jednotky.
2. Pomocou skrutiek zakúpených vo vašej lokalite namontujte držiak na stenu, stĺp alebo na podobné miesto.
3. Diaľkový ovládač zaveste do držiaka diaľkového ovládača.

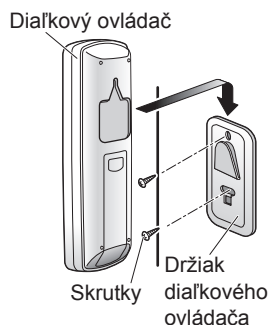

POZNÁMKA

■ Poznámky týkajúce sa batérií

- Pri výmene batérií používajte batérie rovnakého typu a vymieňajte obe naraz.
- Ak sa systém dlhšie nepoužíva, vyberte batérie.
- Životnosť batérií je približne 1 rok. Ak však už v priebehu roka začne jas displeja diaľkového ovládača slabnúť a začne sa zhoršovať príjem signálu, vymeňte obe batérie za nové batérie typu AAA.LR03 (alkalické).
- Dodané batérie sú určené na prvé použitie systému. Životnosť batérií sa môže skrátiť v závislosti od dátumu výroby klimatizácie.

■ Poznámky týkajúce sa diaľkového ovládača

- Diaľkový ovládač nikdy nevystavujte priamemu pôsobeniu slnečného žiarenia.
- Prach na vysielači alebo prijímači signálov zníži jeho citlivosť. Prach utrite mäkkou tkaninou.
- Komunikácia prostredníctvom signálov sa môže prerušiť, ak sa v miestnosti nachádza fluorescenčné svetidlo s elektronickým štartérom. V takom prípade sa obráťte na predajcu.
- Ak signály z diaľkového ovládača spúšťajú iné zariadenie, presuňte zariadenie na iné miesto, príp. sa poraďte s pracovníkom predajne.

Príprava pred prevádzkou

■ Zapnutie ističa

- Po zapnutí napájania sa raz otvorí a zatvorí klapka vnútornej jednotky, čím sa nastaví referenčná poloha.

POZNÁMKA

■ Tipy na úsporu energie

- Vyhýbajte sa nadmernému chladeniu alebo ohrevu miestnosti. Udržiavanie nastavenia teploty na strednej úrovni pomáha šetriť energiu.
- Okná zastríte žalúziami alebo záclonami. Zabránenie prenikaniu slnečného žiarenia a vzduchu zvonku zvyšuje účinok chladenia alebo ohrevu.
- Upchaté vzduchové filtre znižujú prevádzku a plytvajú energiou. Čistite ich približne raz za 2 týždne.

Odporúčané nastavenie teploty

Chladenie: 26 – 28°C

Ohrev: 20 – 24°C

■ Poznámka

- Klimatizácia vždy spotrebúva približne 15 – 35 W elektrickej energie, a to aj vtedy, keď je vypnutá.
- Ak klimatizáciu nebudete dlhší čas používať, napríklad na jar alebo na jeseň, vypnite istič.
- Klimatizáciu používajte v nasledujúcich podmienkach.

Režim	Prevádzkové podmienky	Ak prevádzka pokračuje mimo tohto rozsahu
CHLADENIE	Vonkajšia teplota: -10 – 46°C Vnútorná teplota: 18 – 32°C Vnútorná vlhkosť: max. 80%	<ul style="list-style-type: none">• Poistné zariadenie môže zastaviť prevádzku.• Na vnútornej jednotke môže dochádzať ku kondenzácii a kvapkaniu vody.
OHREV	Vonkajšia teplota: -15 – 24°C Vnútorná teplota: 10 – 30°C	<ul style="list-style-type: none">• Poistné zariadenie môže zastaviť prevádzku.
ODVLHČENIE	Vonkajšia teplota: -10 – 46°C Vnútorná teplota: 18 – 32°C Vnútorná vlhkosť: max. 80%	<ul style="list-style-type: none">• Poistné zariadenie môže zastaviť prevádzku.• Na vnútornej jednotke môže dochádzať ku kondenzácii a kvapkaniu vody.

- Prevádzka mimo tohto rozsahu vlhkosti alebo teploty môže spôsobiť, že poistné zariadenie vypne systém.

AUTOMATICKY · ODVLHČOVANIE · CHLADENIE · OHREV · VENTILÁCIA

Klimatizácia funguje vo vybratom prevádzkovom režime.
Klimatizácia bude po ďalšom zapnutí fungovať v rovnakom prevádzkovom režime.



■ Spustenie prevádzky

1. Stlačte tlačidlo a vyberte prevádzkový režim.

- Po každom stlačení tlačidla prejdete na ďalšie nastavenie režimu v poradí.

-  : AUTOMATICKY
-  : OHREV
-  : ODVLHČENIE
-  : VENTILÁCIA
-  : CHLADENIE



2. Stlačte tlačidlo .

- Na displeji LCD sa zobrazí symbol "ON".
- Rozsvieti sa dióda PREVÁDZKY.

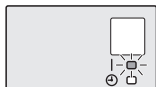

■ Zastavenie prevádzky

3. Znova stlačte tlačidlo .

- Symbol "ON" z displeja LCD zmizne.
- Dióda PREVÁDZKY zhasne.

■ Zmena nastavenia teploty

4. Stlačte tlačidlo .

Režim AUTOMATICKY, CHLADENIE alebo OHREV	Prevádzka ODVLHČOVANIA alebo VENTILÁCIE
Stlačením tlačidla  teplotu zvýšite a stlačením tlačidla  ju znížite.	
Nastavte požadovanú teplotu. 	Nastavenie teploty sa nemôže meniť.

AUTOMATICKY · ODVLHČOVANIE · CHLADENIE · OHREV · VENTILÁCIA

■ Zmena nastavenia rýchlosti prúdenia vzduchu

5. Stlačte tlačidlo .

Režim AUTOMATICKY, CHLADENIE, OHREV alebo VENTILÁCIA	ODVLHČOVANIE
K dispozícii je 5 úrovní nastavenia rýchlosti prúdenia vzduchu od "■" do "■■■■" plus "A" a "▲". 	Nastavenie rýchlosti prúdenia vzduchu nemožno meniť.

- Tichá prevádzka vnútornej jednotky
Keď je rýchlosť prúdenia vzduchu nastavená na hodnotu "▲", zníži sa hluk z vnútornej jednotky.
Toto nastavenie použite na stlmenie hluku.

POZNÁMKA

■ Poznámky týkajúce sa režimu OHREVVU

- Keďže táto klimatizácia ohrieva miestnosť tým, že privádza teplo z vonkajšieho vzduchu dovnútra, kapacita ohrevu sa pri nižšej vonkajšej teplote znižuje. Ak nie je ohrev dostatočný, odporúča sa spolu s klimatizáciou použiť ďalšie ohrievacie zariadenie.
- Systém tepelného čerpadla ohrieva miestnosť cirkuláciou teplého vzduchu po celej miestnosti. Po spustení režimu OHREVVU chvíľu trvá, kým sa miestnosť ohreje.
- V režime OHREVVU sa môže na vonkajšej jednotke vytvoriť námraza, čím sa zníži kapacita ohrevu. V takom prípade systém prepne na režim odmrazovania, aby sa námraza odstránila.
- Počas prevádzky odmrazovania neprúdi z vnútornej jednotky teplý vzduch.
- Pri odmrazovaní sa môže ozývať zvuk zvonenia, ktorý však neznamená poruchu klimatizácie.

■ Poznámky týkajúce sa režimu CHLADENIA

- Táto klimatizácia chladí miestnosť uvoľňovaním tepla z miestnosti smerom von.
V prípade vysokej vonkajšej teploty môže byť preto výkon chladenia klimatizácie nižší.

■ Poznámka týkajúca sa režimu ODVLHČOVANIA

- Integrovaný obvod počítacia zbraňuje miestnosť vlhkosti, pričom sa snaží udržiavať príslušnú teplotu. Automaticky kontroluje teplotu a rýchlosť prúdenia vzduchu, preto nie je dostupná možnosť manuálnej úpravy týchto funkcií.

■ Poznámky týkajúce sa AUTOMATICKEJ prevádzky

- V AUTOMATICKEJ prevádzke systém vyberá vhodný prevádzkový režim (CHLADENIE alebo OHREV) na základe teploty v miestnosti a vonkajšej teploty a spúšťa prevádzku.
- Systém v pravidelnom intervale automaticky mení výber nastavenia, vďaka čomu sa zachováva teplota v miestnosti podľa nastavenia používateľa.

■ Poznámky týkajúce sa režimu VENTILÁCIE

- Tento režim sa používa len na ventiláciu.

■ Poznámka týkajúca sa nastavenia rýchlosti prúdenia vzduchu

- Pri nižšej rýchlosti prúdenia vzduchu je zároveň nižší účinok chladenia alebo ohrevu.

Nastavenie smeru prúdenia vzduchu

Na zvýšenie pohodlia môžete upraviť smer prúdenia vzduchu.

■ Spustenie automatického pohybu

Smer prúdenia vzduchu nahor a nadol

Stlačte tlačidlo .

- Na displeji LCD sa zobrazí symbol "🌀".
- Klapka (vodorovná lopatka) sa začne pohybovať.

■ Nastavenie požadovanej polohy klapky

- Táto funkcia je účinná vtedy, keď je klapka v režime automatického pohybu.

Keď bude klapka v požadovanej polohe, stlačte tlačidlo .

- Klapka sa prestane pohybovať.
- Symbol "🌀" z displeja LCD zmizne.



Nastavenie smeru prúdenia vzduchu

■ Nastavenie smerovacích mriežok (vodorovných lopatiek)

Podržte gombík a pohybujte smerovacími mriežkami.

(Gombík sa nachádza na lopatkách na ľavej a pravej strane.)

- Ak je jednotka nainštalovaná v rohu miestnosti, smerovacie mriežky by mali byť otočené smerom od steny. Ak sú otočené k stene, stena bude brániť prúdeniu vzduchu, čím sa zníži účinok chladenia (alebo ohrevu).

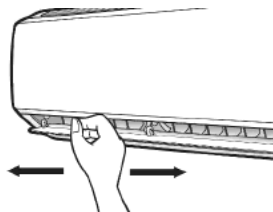

⚠ UPOZORNENIE

- Na úpravu uhlov klapky vždy používajte diaľkový ovládač. Ak sa pokúsite pohybujúcu sa klapku a smerovacie mriežky posunúť nasilu rukou, mechanizmus sa môže zlomiť.
- Pri upravovaní smerovacích mriežok postupujte opatrne. Vnútri vývodu vzduchu sa ventilátor pohybuje vysokou rýchlosťou.

POZNÁMKA

■ Poznámky týkajúce sa uhlov klapky

- Rozsah pohybu klapiek závisí od prevádzky. (Pozrite si obrázok.)
- Ak je klimatizácia v režime OHREVVU alebo ODVLHČOVANIA a ak ste klapku zastavili otočenú smerom nadol, klapka sa automaticky začne pohybovať približne o hodinu, aby sa zabránilo kondenzovaniu vody.

V režime ODVLHČOVANIA alebo CHLADENIA

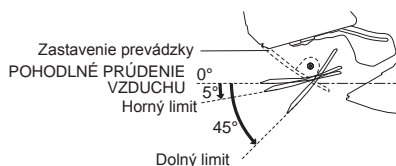

V režime OHREVVU

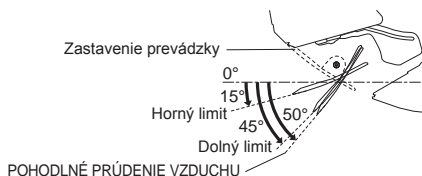

V režime VENTILÁCIE

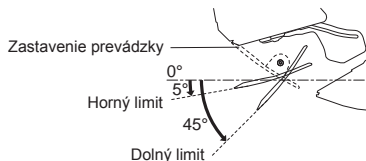

POHODLNÉ PRÚDENIE VZDUCHU

Vzduch bude v režime CHLADENIA prúdiť nahor a v režime OHREVVU nadol, čím sa dosiahne pohodlné prúdenie bez priameho kontaktu s osobami v miestnosti.



■ Spustenie režimu POHODLNÉHO PRÚDENIA VZDUCHU

1. Stlačte tlačidlo .

- Poloha klapky sa zmení, čím sa zabráni priamemu fúkaniu vzduchu na osoby v miestnosti.
- Na displeji LCD sa zobrazí symbol "".
- Rýchlosť prúdenia vzduchu je nastavená na možnosť Automaticky.

CHLADENIE/ODVLHČOVANIE: klapka sa posunie nahor.

OHREV: klapka sa posunie nadol.

■ Zrušenie POHODLNÉHO PRÚDENIA VZDUCHU

2. Znova stlačte tlačidlo .

- Pred prechodom do režimu POHODLNÉHO PRÚDENIA VZDUCHU sa klapka vráti do zapamätanej polohy.
- Symbol "" z displeja LCD zmizne.

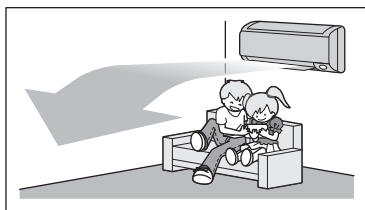

CHLADENIE

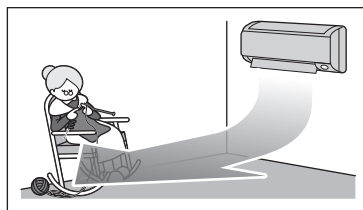

OHREV

POZNÁMKA

■ Poznámky týkajúce sa prevádzky POHODLNÉHO PRÚDENIA VZDUCHU

- Poloha klapky sa zmení, čím sa zabráni priamemu fúkaniu vzduchu na osoby v miestnosti.
- Prevádzkové režimy SILNÉHO VÝKONU a POHODLNÉHO PRÚDENIA VZDUCHU nemožno používať súčasne. Prioritu má funkcia, ktorej tlačidlo stlačíte ako posledné.
- Rýchlosť prúdenia vzduchu sa nastaví na hodnotu Automaticky. Po výbere vrchného a spodného smeru prúdenia vzduchu sa prevádzka POHODLNÉHO PRÚDENIA VZDUCHU zruší.

Režim SILNÉHO VÝKONU

Režim SILNÉHO VÝKONU rýchlo maximalizuje účinok chladenia alebo ohrevu v ľubovoľnom prevádzkovom režime. Môžete tak dosiahnuť maximálnu kapacitu.

■ Spustenie režimu SILNÉHO VÝKONU

1. Stlačte tlačidlo



- Režim SILNÉHO VÝKONU skončí o 20 minút. Systém potom automaticky znova funguje s predchádzajúcimi nastaveniami používanými pred prechodom do režimu SILNÉHO VÝKONU.
- Na displeji LCD sa zobrazí symbol "☼".

■ Zrušenie režimu SILNÉHO VÝKONU

2. Znova stlačte tlačidlo



- Symbol "☼" z displeja LCD zmizne.



POZNÁMKA

■ Poznámky týkajúce sa režimu SILNÉHO VÝKONU

- Pri používaní režimu SILNÉHO VÝKONU nie sú niektoré funkcie dostupné.
- Režim SILNÉHO VÝKONU nemožno používať spolu s ÚSPORNÝM REŽIMOM ani režimom POHODLNÉHO PRÚDENIA VZDUCHU.
Prioritu má funkcia, ktorej tlačidlo stlačíte ako posledné.
- Režim SILNÉHO VÝKONU možno nastaviť iba vtedy, keď je jednotka spustená.
- Režim SILNÉHO VÝKONU nezvýši kapacitu klimatizácie, ak je už klimatizácia spustená s nastavenou maximálnou kapacitou.
- **V režimoch CHLADENIA, OHREVVU a AUTOMATICKY**
Ak chcete maximalizovať účinok chladenia (ohrevu), kapacita vonkajšej jednotky sa zvýši a rýchlosť prúdenia vzduchu sa nastaví na maximum.
- **V režime ODVLHČOVANIA**
Nastavenie teploty sa zníži o 2,5°C a rýchlosť prúdenia vzduchu sa o niečo zvýši.
- **V režime VENTILÁCIE**
Rýchlosť prúdenia vzduchu je nastavená na maximum.

ÚSPORNÝ REŽIM

ÚSPORNÝ REŽIM je funkcia umožňujúca efektívnu prevádzku obmedzením maximálnej hodnoty spotreby elektrickej energie. Táto funkcia je užitočná v situáciách, v ktorých by ste mali venovať pozornosť tomu, aby sa ističí nezapol pri používaní produktu spolu s ďalšími zariadeniami.

■ Spustenie ÚSPORNÉHO REŽIMU

1. Stlačte tlačidlo .

- Na displeji LCD sa zobrazí symbol ".

■ Zrušenie ÚSPORNÉHO REŽIMU

2. Znova stlačte tlačidlo .

- Symbol " z displeja LCD zmizne.



Aktuálny prúd a spotreba elektrickej energie

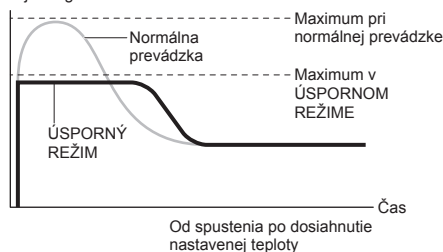

- Táto schéma slúži len na ilustráciu.

* Maximálny aktuálny prúd a spotreba elektrickej energie klimatizácie v ÚSPORNOM REŽIME sa líšia v závislosti od pripojenej vonkajšej jednotky.

POZNÁMKA

■ Poznámky týkajúce sa ÚSPORNÉHO REŽIMU

- ÚSPORNÝ REŽIM možno nastaviť iba vtedy, keď je jednotka spustená.
- ÚSPORNÝ REŽIM je funkcia umožňujúca efektívnu prevádzku obmedzením spotreby elektrickej energie vonkajšou jednotkou (prevádzkovej frekvencie).
- ÚSPORNÝ REŽIM možno používať v režimoch AUTOMATICKÝ, CHLADENIE, ODVLHČOVANIE a OHREV.
- Režim SILNÉHO VÝKONU a ÚSPORNÝ REŽIM nemožno používať súčasne. Prioritu má funkcia, ktorej tlačidlo stlačíte ako posledné.
- Ak je už úroveň spotreby elektrickej energie nízka, ÚSPORNÝ REŽIM viac spotrebu nezníži.

ČASOVAČ VYPNUTIA

Funkcie časovača sú užitočné na automatické zapínanie alebo vypínanie klimatizácie v noci alebo ráno. Zároveň môžete používať ČASOVAČ VYPNUTIA a ČASOVAČ ZAPNUTIA.



■ Používanie ČASOVAČA VYPNUTIA

1. Stlačte tlačidlo **OFF**.



Na displeji LCD sa zobrazí symbol "HR. OFF".

Po každom stlačení tlačidla **OFF** sa nastavenie času zvýši o 1 hodinu.

Čas možno nastaviť v rozsahu od 1 do 9 hodín.

- Rozsvieti sa dióda ČASOVAČA.

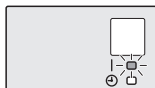

■ Zrušenie ČASOVAČA VYPNUTIA

2. Stlačte tlačidlo **CANCEL**.

- Symbol "HR. OFF" z displeja LCD zmizne.
- Dióda ČASOVAČA zhasne.

POZNÁMKA

■ Poznámka týkajúca sa používania ČASOVAČA

- Po nastavení ČASOVAČA ZAPNUTIA/VYPNUTIA sa nastavenie času uloží v pamäti. Pamäť sa vynuluje po výmene batérií v diaľkovom ovládači.

■ Režim NOČNÉHO NASTAVENIA

- Po nastavení ČASOVAČA VYPNUTIA klimatizácia automaticky upraví nastavenie teploty (o 0,5°C nahor v režime CHLADENIA, o 2,0°C nadol v režime OHREVVU) s cieľom zabrániť nadmernému chladeniu alebo ohrevu a dopriať vám tak príjemný spánok.

ČASOVAČ ZAPNUTIA

■ Používanie ČASOVAČA ZAPNUTIA

1. Stlačte tlačidlo **ON**.



Na displeji LCD sa zobrazí symbol "HR. ON".

Po každom stlačení tlačidla **ON** sa nastavenie času zvýši o 1 hodinu.

Čas možno nastaviť v rozsahu od 1 do 12 hodín.

- Rozsvieti sa dióda ČASOVAČA.

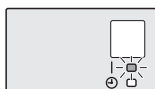

■ Zrušenie ČASOVAČA ZAPNUTIA

2. Stlačte tlačidlo **CANCEL**.

- Symbol "HR. ON" z displeja LCD zmizne.
- Dióda ČASOVAČA zhasne.

■ Kombinované používanie ČASOVAČA ZAPNUTIA a ČASOVAČA VYPNUTIA

- Nižšie je zobrazený príklad kombinovaného nastavenia 2 časovačov.
- Na displeji LCD sa zobrazia symboly "ON" a "OFF".



POZNÁMKA

■ V nasledujúcich prípadoch nastavte časovač znova.

- Po vypnutí ističa.
- Po výpadku elektrického napájania.
- Po výmene batérií v diaľkovom ovládači.

Údržba a čistenie



UPOZORNENIE Pred čistením sa uistite, či sú jednotka a istič vypnuté.

Jednotky

■ Vnútrotná jednotka a diaľkový ovládač

1. Utrite ich suchou mäkkou tkaninou.

■ Predný panel

1. Otvorte predný panel.

- Uchopte predný panel za úchytky na bočných stranách a otvorte ho.

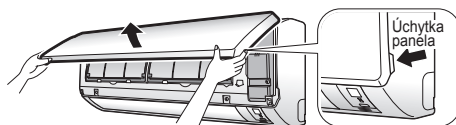

2. Zložte predný panel.

- Posuňte predný panel doľava alebo doprava a potiahnite ho k sebe. Týmto spôsobom sa odpojí čap predného panela na jednej strane.
- Rovnakým spôsobom odpojte čap predného panela na druhej strane.

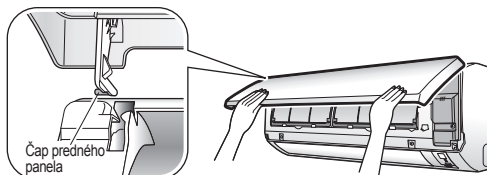

3. Vyčistite predný panel.

- Utrite ho mäkkou tkaninou navlhčenou vodou.
- Používať možno len neutrálne čistiace prostriedky.
- Ak panel umývate vodou, utrite ho dosucha mäkkou tkaninou a nechajte ho v tieni uschnúť.

4. Znova nainštalujte predný panel.

- Zarovnajzte čapy predného panela na ľavej a pravej strane s drážkami a potom do nich čapy úplne zatlačte.
- Pomaly zatvorte predný panel. (Zatlačte panel na oboch stranách a v strede.)

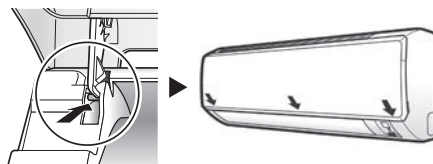

UPOZORNENIE

- Nedotýkajte sa kovových súčastí vnútornej jednotky. V prípade dotyku týchto súčastí sa môžete zraniť.
- Pri skladaní alebo inštalácii predného panela používajte silnú a stabilnú stoličku a dávajte si pozor.
- Pri skladaní alebo inštalácii predný panel bezpečne podprite rukou, aby nespadol.
- Na čistenie nepoužívajte horúcu vodu s teplotou vyššou ako 40°C, benzol, benzín, riedidlo, iné prchavé oleje, leštiace zmesi, kefy ani iné tvrdé materiály.
- Po vyčistení skontrolujte, či je predný panel bezpečne pripavený.

Údržba a čistenie

Filtre

1. Vytiahnite vzduchové filtre.

- Otvorte predný panel.
- Opatrne potiahnite zarážku v strede každého vzduchového filtra smerom nahor a potom filtre vytiahnite.

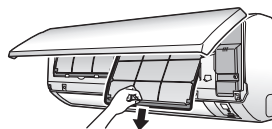

2. Zložte titánovo apatitový fotokatalytický filter na čistenie vzduchu.

- Stlačte výstupky na ráme a odpojte 4 úchytky.

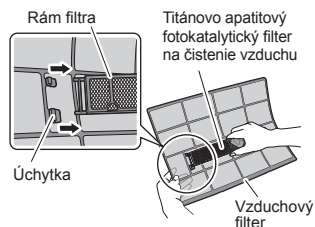

3. Čistenie alebo výmena všetkých filtrov

3-1 Vzduchový filter

3-1-1 Vzduchové filtre umyte vodou alebo ich vyčistíte vysávačom.

- Ak nie je možné prach jednoducho vyprášiť, umyte vzduchové filtre v neutrálnom čistiacom prostriedku zriedenom vlažnou vodou a potom ich vysušte v tieni.
- Nezabudnite zložiť titánovo apatitový fotokatalytický filter na čistenie vzduchu.
- Vzduchové filtre sa odporúča čistiť každé 2 týždne.

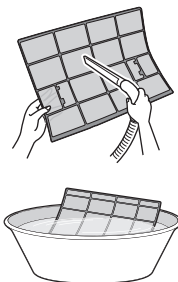

Údržba a čistenie

3-2 Titánovo apatitový fotokatalytický filter na čistenie vzduchu

Titánovo apatitový fotokatalytický filter na čistenie vzduchu možno obnoviť umývaním vodou každých 6 mesiacov. Odporúčame ho vymieňať každé 3 roky.

[Údržba]

3-2-1 Ak je filter výrazne znečistený, povysávajte prach a namočte ho približne na 10 až 15 minút do vlažnej vody.

- Pri umývaní vodou neskladajte filter z rámu.



3-2-2 Po umytí z filtra vytraste zvyšnú vodu a osušte ho v tieni.

- Keďže je filter vyrobený z polyesteru, vodu z filtra nevytláčajte.

[Výmena]

3-2-3 Vyberte záračky na ráme filtra a založte nový filter.

- Rám filtra neodhadzujte. Pri výmene titánovo apatitového fotokatalytického filtra na čistenie vzduchu rám znova použijete.
- Použitý filter zlikvidujte ako nehorľavý odpad.

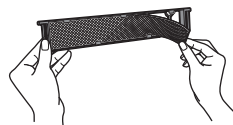

4. Vzduchový filter a titánovo apatitový fotokatalytický filter na čistenie vzduchu umiestnite do pôvodnej polohy a zatvorte predný panel.

- Úchytky na filtroch zasuňte do otvorov na prednom paneli. Pomaly zatvorte predný panel a zatlačte naň v 3 bodoch. (Jeden na každej strane a jeden v strede.)

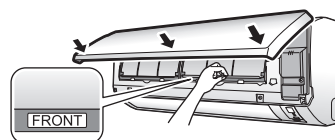

POZNÁMKA

- Prevádzka so znečistenými filterami:

- (1) vzduch nemožno zbaviť pachu,
- (2) vzduch nemožno vyčistiť,
- (3) slabý výkon pri ohreve alebo chladení,
- (4) jednotka môže zapáchať.

- Ak si chcete objednať titánovo apatitový fotokatalytický filter na čistenie vzduchu, obráťte sa na servisnú predajňu, v ktorej ste zakúpili klimatizáciu.
- Použitý filter zlikvidujte ako nehorľavý odpad.

Položka	Č. súčasti
Titánovo apatitový fotokatalytický filter na čistenie vzduchu (bez rámu), 1 súprava	KAF970A46

Údržba a čistenie

Kontrola

Skontrolujte, či sú základňa, stojan a ďalšie súčasti vonkajšej jednotky poškodené alebo zhrdzavené.

Skontrolujte, či nič neblokuje príruby a vývody vzduchu vnútornej a vonkajšej jednotky.

Skontrolujte, či v režime CHLADENIA alebo ODVLHČOVANIA odpadová voda voľne vyteká z vypúšťacej hadice.

- Ak nevidno žiadnu odpadovú vodu, z vnútornej jednotky môže unikať voda. V takom prípade zastavte prevádzku a obráťte sa na servisnú predajňu.

■ Pred dlhým obdobím nečinnosti

1. Počas snežného dňa na niekoľko hodín spustíte len režim VENTILÁCIE a vysušte vnútro jednotky.

- Stlačte tlačidlo  a vyberte režim VENTILÁCIA.

- Stlačte tlačidlo  a spustíte prevádzku.

2. Po zastavení prevádzky vypnite istič klimatizácie miestnosti.

3. Vyčistíte vzduchové filtre a znova ich nasadíte.

4. Vyberte batérie z diaľkového ovládača.

Odporúčaná pravidelná údržba.

V určitých prevádzkových podmienkach sa môže vnútro klimatizácie po niekoľkých sezónach používania znečistiť, čo môže spôsobiť zníženie výkonu. Okrem pravidelného čistenia používateľom sa odporúča, aby tiež odborník vykonával pravidelnú údržbu. Ak chcete, aby odborník vykonal údržbu, obráťte sa na servisnú predajňu, v ktorej ste zakúpili klimatizáciu. Náklady na údržbu hradí používateľ.

Dôležité informácie o použití chladiva.

Tento produkt obsahuje fluorizované skleníkové plyny, ktorých sa týka takzvaný Kjótsky protokol.

Typ chladiva: **R410A**

Hodnota GWP⁽¹⁾: **1975**

⁽¹⁾ GWP = global warming potential (potenciál globálneho oteplenia)

V závislosti od európskej alebo miestnej legislatívy môžu byť potrebné pravidelné kontroly úniku chladiva. Skontaktujte sa prosím s miestnym predajcom, ktorý Vám poskytne viac informácií.

Odstraňovanie problémov

Opatrenia na odstraňovanie porúch sa rozdeľujú na nasledujúce dva typy.
V závislosti od symptómu prijmite príslušné opatrenie.



Nejde o poruchu

- V týchto prípadoch nejde o poruchu. Klimatizáciu môžete ďalej používať.



Kontrola

- Skôr než zavoláte opravára, ešte raz skontrolujte uvedené skutočnosti.

Klapka sa nezačne hneď pohybovať.

- Klimatizácia upravuje polohu klapky. Klapka sa o chvíľu začne pohybovať.



Režim OHREVVU náhle zastaví a ozýva sa zvuk prietoku.

- Vonkajšia jednotka odstraňuje námrazu. Režim OHREVVU sa spustí po odstránení námrazy z vonkajšej jednotky. Mali by ste počkať približne 4 až 12 minút.



Spustenie prevádzky chvíľu trvá.

- **Stlačenie tlačidla "ZAP./VYP." len chvíľu po zastavení prevádzky.**
- **Po zmene výberu režimu.**
- Cieľom je chrániť klimatizáciu. Mali by ste počkať približne 3 minúty.



Z klimatizácie sa ozýva zvuk.

- **Ozýva sa zvuk tečúcej vody**
- Tento zvuk spôsobuje prietok chladiva v klimatizácii.
- Z klimatizácie sa ozýva zvuk čerpania vody a počuť, keď sa v režime chladenia alebo odvlhčovania z klimatizácie odčerpáva voda.
- Chladivo preteká v klimatizácii aj vtedy, keď nepracuje, no vnútorné jednotky v ostatných miestnostiach sú spustené.
- **Zvuk fúkania**
- Tento zvuk spôsobuje prepínanie prietoku chladiva v klimatizácii.
- **Zvuk zvonenia**
- Tento zvuk spôsobuje nepatrné rozťahovanie alebo zmršťovanie klimatizácie v dôsledku teplotných zmien.
- **Klikanie počas prevádzky alebo v čase nečinnosti**
- Tento zvuk vzniká pri prevádzke regulačných ventilov chladiva alebo elektrických súčastí.
- **Klepot**
- Tento zvuk sa ozýva zvnútra klimatizácie po zapnutí ventilátora vývodu vzduchu, keď sú dvere na miestnosti zatvorené. Otvorte okno alebo vypnite ventilátor vývodu vzduchu.



Odstraňovanie problémov

Z vonkajšej jednotky vychádza voda alebo para.

■ V režime OHREVVU

- Námraza na vonkajšej jednotke sa topí a v režime odmrázovania klimatizácie vzniká voda alebo para.

■ V režime CHLADENIA alebo ODVLHČOVANIA

- Vlhkosť zo vzduchu sa kondenzuje, na chladnom povrchu potrubia vonkajšej jednotky sa tvorí voda a tá potom kvapká.



Prevádzka sa zrazu zastavila. (Dióda PREVÁDZKY bliká.)

- Sú vzduchové filtre čisté?
Vyčistíte vzduchové filtre.
- Neblokuje ničो prívod alebo vývod vzduchu vnútornej alebo vonkajšej jednotky?
- Vypnite istič a odstráňte všetky prekážky. Potom klimatizáciu znova zapnite a skúste ju spustiť pomocou diaľkového ovládača. Ak dióda stále bliká, obráťte sa na servisnú predajňu, v ktorej ste zakúpili klimatizáciu.



Klimatizácia nepracuje. (Dióda PREVÁDZKY nesvieti.)

- Nie je vypnutý istič alebo nie je vypálená poistka?
- Nedošlo k výpadku elektrického napájania?
- Sú v diaľkovom ovládači batérie?
- Je správne nastavený časovač?



Prevádzka sa zrazu zastavila. (Dióda PREVÁDZKY svieti.)

- Z dôvodu ochrany systému môže klimatizácia zastaviť prevádzku v prípade náhleho a výrazného kolísania napätia. Prevádzka sa automaticky obnoví približne po 3 minútach.



Po spustení režimu OHREVVU prúdi teplý vzduch až po dlhšom čase.

- Klimatizácia sa zahrieva. Mali by ste počkať približne 1 až 4 minúty. (Systém je navrhnutý tak, aby z neho začal prúdiť vzduch až po dosiahnutí určitej teploty.)



Z vnútornej jednotky vychádza hmla.

- Stáva sa to v prípadoch, keď v režime CHLADENIA chladné prúdenie zníži teplotu vzduchu v miestnosti a zmení ho na hmlu.
- Dochádza k tomu preto, že vzduch v miestnosti chladí výmenník tepla a počas odmrázovania sa vzduch mení na hmlu.



Odstraňovanie problémov

Účinnosť chladenia alebo ohrevu je veľmi nízka.

- Sú vzduchové filtre čisté?
- Neblokuje niečo prívod alebo vývod vzduchu vnútornej alebo vonkajšej jednotky?
- Je správne nastavená teplota?
- Sú zatvorené okná a dvere?
- Sú správne nastavené rýchlosť a smer prúdenia vzduchu?



Vonkajší ventilátor sa otáča aj vtedy, keď nie je klimatizácia spustená.

- **Po zastavení prevádzky**
 - Vonkajší ventilátor sa otáča ešte 60 sekúnd z dôvodu ochrany systému.
- **Keď nie je klimatizácia spustená**
 - V prípade veľmi vysokej vonkajšej teploty sa začne vonkajší ventilátor otáčať z dôvodu ochrany systému.



Diaľkový ovládač nefunguje správne.

- **Nezobrazujú sa žiadne signály diaľkového ovládača.**
- **Citlivosť diaľkového ovládača je slabá.**
- **Kontrast displeja je nízky alebo je displej čierny.**
- **Displej nemožno ovládať.**
 - Úroveň nabitia batérií je veľmi nízka a diaľkový ovládač má poruchu. Vymeňte všetky batérie za nové batérie typu AAA. LR03 (alkalické). Podrobnosti nájdete v časti o vložení batérií v tomto návode. (strana 7)



Počas prevádzky nefunguje klimatizácia normálne.

- Poruchu klimatizácie môže spôsobiť blesk alebo rádiové vlny. Vypnite istič, znova ho zapnite a skúste klimatizáciu spustiť pomocou diaľkového ovládača.



Z vnútornej jednotky vychádza zápach.

- Stáva sa to, keď jednotka absorbuje pachy z miestnosti, nábytku či cigariet a vypúšťa ich spolu so vzduchom. (V takom prípade odporúčame, aby vnútornú jednotku umyl technik. Obráťte sa na servisnú predajňu, v ktorej ste zakúpili klimatizáciu.)



Odstraňovanie problémov

Ihneď zavolajte pracovníkovi servisnej predajne.

VAROVANIE

- V prípade výskytu abnormality (ak napríklad zacetíte pach spáleniny), zastavte prevádzku a vypnite istič. Pokračovanie v prevádzke v prípade výskytu abnormality môže mať za následok poruchu, zásah elektrickým prúdom alebo požiar. Obráťte sa na servisnú predajňu, v ktorej ste zakúpili klimatizáciu.
- Nesnažte sa klimatizáciu opravovať ani upravovať sami. Nesprávny zásah môže mať za následok zásah elektrickým prúdom alebo požiar. Obráťte sa na servisnú predajňu, v ktorej ste zakúpili klimatizáciu.

Ak sa vyskytne jeden z nasledujúcich symptómov, ihneď zavolajte pracovníkovi servisnej predajne.

- Napájací kábel je neštandardne horúci alebo je poškodený.
- Počas prevádzky sa z klimatizácie ozýva neštandardný zvuk.
- Bezpečnostný istič, poisťka alebo uzemňovací istič pravidelne prerušuje prevádzku.
- Prepínač alebo tlačidlo často nefunguje správne.
- Z klimatizácie cítiť zápach spáleniny.
- Z vnútornej jednotky uniká voda.

►
Vypnite istič a zavolajte pracovníkovi servisnej predajne.

- Po výpadku elektrického napájania Prevádzka klimatizácie sa automaticky obnoví približne po 3 minútach. Mali by ste chvíľu počkať.

- Blesk Ak v blízkosti hrozí zásah bleskom, zastavte prevádzku a vypnite istič. Tým chránite systém.

Požiadavky na likvidáciu do odpadu



Produkt a batérie dodané s ovládačom sú označené týmto symbolom. Tento symbol znamená, že elektrické a elektronické produkty nie je možné likvidovať s netriedeným odpadom z domácností.

V prípade batérií môže byť pod symbolom vytlačená chemická značka. Táto chemická značka znamená, že batéria obsahuje ťažký kov prekračujúci určitú koncentráciu.

Možné chemické značky:

- Pb: olovo (> 0,004%)

Systém sa nepokúšajte demontovať sami. Demontáž produktu, likvidáciu chladiva, oleja a ostatných častí zariadenia môže vykonávať len kvalifikovaný inštalatér a musia prebiehať v súlade s príslušnými miestnymi a národnými predpismi.

Jednotky a použité batérie je nutné likvidovať v špeciálnych zariadeniach na spracovanie odpadu, čím je možné dosiahnuť ich opätovné využitie, recykláciu a obnovu.

Zabezpečením správnej likvidácie pomôžete zabrániť prípadným negatívnym vplyvom na životné prostredie a ľudské zdravie.

Preto sa spojte s inštalatérom alebo miestnym úradom, kde môžete získať viac informácií.

Odstraňovanie problémov

Diagnostika porúch.

Diagnostika chýb pomocou diaľkového ovládača

Diaľkový ovládač môže prijať príslušný kód chyby z vnútornej jednotky.

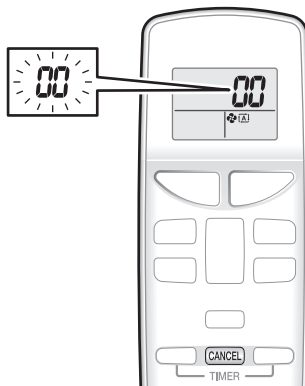

1. Po stlačení a podržaní tlačidla **CANCEL** na 5 sekúnd v časti zobrazenia teploty bliká symbol "00".
2. Opakovane stláčajte tlačidlo **CANCEL**, kým nebudete počuť súvislé pípanie.
 - Označenie kódu sa zmení tak, ako je uvedené nižšie, a zaznie dlhé pípnutie.

	KÓD	VÝZNAM
SYSTÉM	00	NORMÁLNA PREVÁDZKA
	UA	CHYBA KOMBINÁCIE VNÚTORNEJ A VONKAJŠEJ JEDNOTKY
	U0	NEDOSTATOK CHLADIVA
	U2	POKLES NAPÁŤIA ALEBO PREPÁŤIE V HLAVNOM OBVODE
	U4	CHYBA PRENOSU (MEDZI VNÚTORNOU A VONKAJŠOU JEDNOTKOU)
VNÚTORNÁ JEDNOTKA	A1	PORUCHA VNÚTORNEJ DOSKY PLOŠNÝCH SPOJOV
	A5	KONTROLA VYSOKÉHO TLAKU ALEBO CHRÁNIČ PROTI ZAMRZNUTIU
	A6	PORUCHA MOTORA VENTILÁTORA
	C4	PORUCHA SNÍMAČA TEPLoty VÝMENNÍKA TEPLA
	C9	PORUCHA SNÍMAČA TEPLoty NASÁVANÉHO VZDUCHU
VONKAJŠIA JEDNOTKA	EA	CHYBA PREPÍNANIA CHLADENIA/OHREVU
	E1	PORUCHA DOSKY PLOŠNÝCH SPOJOV
	E5	SPUSTENÉ OL
	E6	CHYBNÉ SPUSTENIE KOMPRESORA
	E7	PORUCHA MOTORA VENTILÁTORA (JEDNOSMERNÝ PRÚD)
	E8	VSTUP NADPRÚDU
	F3	KONTROLA VYSOKEJ TEPLoty VO VYPÚŠŤACOM POTRUBÍ
	F6	KONTROLA VYSOKÉHO TLAKU (PRI CHLADENÍ)
	H0	PORUCHA SNÍMAČA
	H6	ZASTAVENIE PREVÁDZKY Z DÔVODU PORUCHY SNÍMAČA ZISŤOVANIA POLOHY
	H8	PORUCHA SNÍMAČA JEDNOSMERNÉHO PRÚDU
	H9	PORUCHA SNÍMAČA TEPLoty NASÁVANÉHO VZDUCHU
	J3	PORUCHA SNÍMAČA TEPLoty VO VYPÚŠŤACOM POTRUBÍ
	J6	PORUCHA SNÍMAČA TEPLoty VÝMENNÍKA TEPLA
	L3	PORUCHA Z DÔVODU ZAHRIEVANIA ELEKTRICKÝCH SÚČASTÍ
	L4	VYSOKÁ TEPLota NA ODVODE TEPLA Z OKRUHU INVERTORA
	L5	NADPRÚD NA VÝSTUPE
	P4	PORUCHA SNÍMAČA TEPLoty NA ODVODE TEPLA Z OKRUHU INVERTORA

POZNÁMKA

- Krátke pípnutie a 2 za sebou nasledujúce pípnutia signalizujú nezhodujúce sa kódy.
- Ak chcete zrušiť zobrazenie kódu, stlačte a na 5 sekúnd podržte tlačidlo **CANCEL**. Zobrazenie kódu sa zruší samo aj v prípade, ak tlačidlo nestlačíte v priebehu 1 minúty.





DAIKIN INDUSTRIES CZECH REPUBLIC s.r.o.

U Nové Hospody 1/1155, 301 00 Plzeň Skvrňany, Czech Republic

DAIKIN EUROPE N.V.

Zandvoordestraat 300, B-8400 Oostende, Belgium



Dobráklíma, s.r.o
Kutlíkova 17
Budova TECHNOPOL
852 50 Bratislava
Telefón: +421 917 911 845
E-mail: info@dobraklima.sk

Copyright 2014 Daikin