

**DAIKIN**

# INSTALAČNÍ NÁVOD A NÁVOD K OBSLUZE

**Souprava automatické čisticí jednotky**

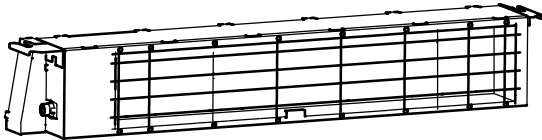

**BAE20A62  
BAE20A82  
BAE20A102**

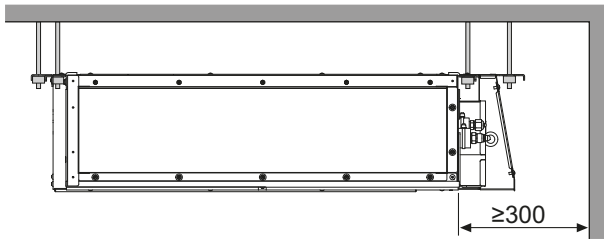

1

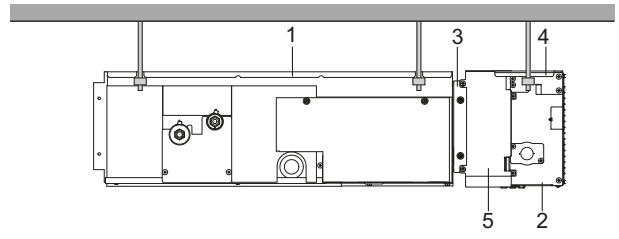

2

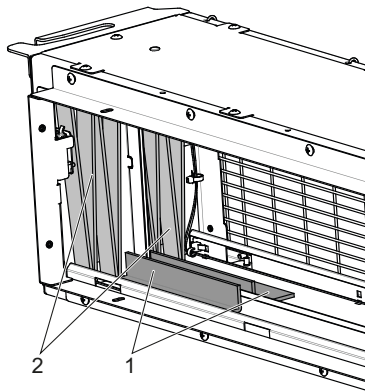

3

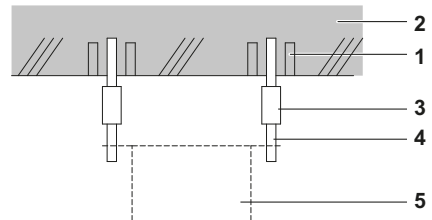

4

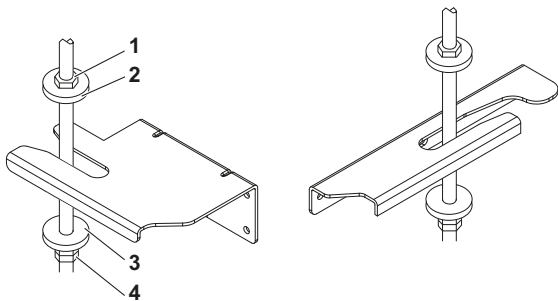

5

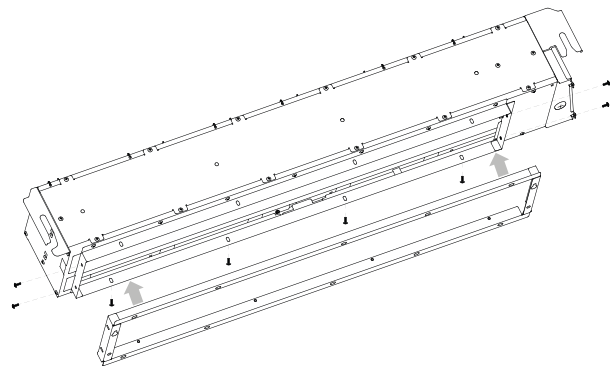

6

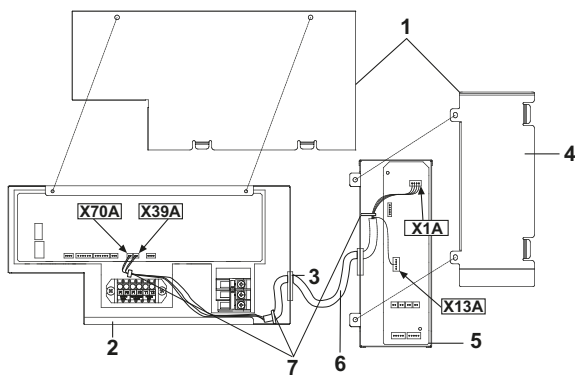

7

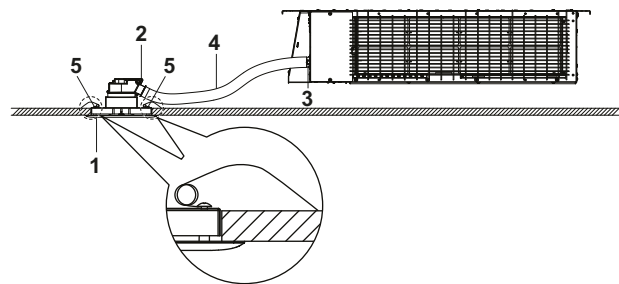

8

**Obsah**

	Strana
Upozornění.....	1
<b>PRO TECHNIKA</b> .....	<b>1</b>
Výběr místa instalace .....	2
Příprava před instalací.....	2
Instalace soupravy automatické čisticí jednotky.....	3
Elektrické zapojení .....	4
Zkušební provoz.....	4
Údržba.....	5
Schéma zapojení.....	6
<b>PRO UŽIVATELE</b> .....	<b>7</b>
Nastavení automatického čištění filtru.....	8
Hodiny a kalendář.....	9
Aktuální nastavení.....	10
Sběr prachu ze zásobníku prachu.....	10
Odstranění prachu pomocí vysavače.....	11
Odstraňování problémů.....	12
Poprodejní servis.....	13
Požadavky na likvidaci .....	13



**PŘED INSTALACÍ SI POZORNĚ PŘEČTĚTE TENTO NÁVOD. PŘÍRUČKU SI ULOŽTE V DOSAHU K POZDĚJŠÍMU POUŽITÍ.**

NESPRÁVNÁ INSTALACE NEBO PŘIPOJENÍ ZAŘÍZENÍ ČI PŘÍSLUŠENSTVÍ MOHOU ZPŮSOBIT ÚRAZ ELEKTRICKÝM PROUDEM, ZKRAT, NETĚSNOSTI, POŽÁR NEBO JINÉ POŠKOZENÍ ZAŘÍZENÍ. POUŽÍVEJTE VÝHRADNĚ PŘÍSLUŠENSTVÍ VYROBENÉ SPOLEČNOSTÍ DAIKIN URČENÉ SPECIÁLNĚ PRO POUŽITÍ S TÍMTO ZAŘÍZENÍM. INSTALACI SI ZAJISTĚTE OD ODBORNÍKA.

NEJSTE-LI SI JISTI S POSTUPEM INSTALACE NEBO POUŽITÍM ZAŘÍZENÍ, RADU ČI INFORMACE SI VŽDY VYŽÁDEJTE OD ZÁSTUPCE SPOLEČNOSTI DAIKIN.

Originální návod je v angličtině. Ostatní jazyky jsou překladem originálního návodu.

**Upozornění**

**Instalaci musí provádět kvalifikovaný technik. Výběr materiálů a instalace musí být v souladu s příslušnými vnitrostátními a mezinárodními předpisy.**

- Jednotku neinstalujte ani neprovozujte v místech s následujícími vlastnostmi:
  - Místa s výskytem minerálního oleje nebo olejovými parami.
  - Místa s přítomností těkavých hořlavých plynů (například ředidla nebo benzín).
  - Místa, na nichž má vzduch vysoký obsah soli (například v blízkosti oceánu) a v oblastech s velkým kolísáním napětí (například v továrnách).
  - Kuřárny
  - Místa, kde často dochází k vytváření lepkavých látek (např. holičství).







- Neinstalujte příslušenství přímo na skříň. Vrtání otvorů do skříně může poškodit elektrické vodiče a následně způsobit požár.
- Tento spotřebič může být používán dětmi staršími 8 let a osobami se sníženými psychickými, smyslovými či mentálními schopnostmi, nedostatkem zkušeností a znalostí, pokud je nad nimi zajištěn dohled nebo jim byly předány pokyny týkající se obsluhy tohoto spotřebiče bezpečným způsobem a rozumějí veškerým nebezpečím. Děti si nesmí se zařízením hrát. Čištění a uživatelskou údržbu nesmí provádět děti bez dohledu.
- Tento spotřebič je určen k použití odborníky nebo školenými uživateli v obchodech, v lehkém průmyslu a na farmách, nebo pro komerční a domácí použití určenými osobami.
- Akustický tlak je nižší než 70 dB (A).

**PRO TECHNIKA****PŘED INSTALACÍ**

- Jednotku nechejte uvnitř, dokud ji nepřevážíte na místo instalace. Při rozbalování jednotky nebo při jejím přemísťování po rozbalení používejte ke zvedání závěsnou konzoli a nevyvíjejte tlak na žádné další části.
- Položky, které nejsou popsány v tomto návodu naleznete v instalačním návodu vnitřní jednotky.

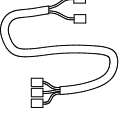
**Příslušenství**

Zkontrolujte, zda je u vaší jednotky následující příslušenství. Příslušenství se nachází uvnitř jednotky.

 Podložka pro závěsnou konzoli 4 ks	 Sací hadice	 Dekorační panel	 Kabelový svazek
 Šrouby pro příruby vzduchovodu	 Instalační návod a návod k obsluze	 Šrouby pro spodní přírubu	 4 kabelové pásky

## Volitelné příslušenství

- Výběr příslušného dálkového ovladače viz katalogy a technická dokumentace.
- Tato volitelná možnost není určena pro spodní sání.
- Používejte pouze příslušenství, volitelné vybavení a náhradní díly vyrobené nebo schválené společností Daikin.

## U následujících položek dbejte během instalace a při následné kontrole zvláštní pozornosti

Po kontrole zaškrtněte políčko ✓	
<input type="checkbox"/>	Je vnitřní jednotka dobře upevněna? Jednotka by mohla spadnout, vibrovat nebo generovat hluk.
<input type="checkbox"/>	Je správně zapojeno vedení? Může dojít k poruše jednotky nebo k vyhoření jejích komponent.
<input type="checkbox"/>	Jsou vývody a sání vzduchu na vnitřní nebo na venkovní jednotce volné? Výsledkem by mohlo být nedostatečné chlazení nebo topení.
<input type="checkbox"/>	Je veškeré příslušenství, karton a pásy vyjmuty z vnitřních částí jednotky? V opačném případě by mohlo dojít k poruše jednotky.

## Poznámky pro instalačního technika

- Pro zajištění správné instalace si pečlivě přečtěte tento návod. Poučte prosím zákazníka o správném způsobu ovládání systému a ukažte mu přiložený návod k obsluze.

## Výběr místa instalace

(viz obrázek 1 a obrázek 2)

- 1 Vyberte místo instalace, kde mohou být splněny následující podmínky a které také schválí váš zákazník.
  - Kde nic neblokuje průchod vzduchu.
  - Kde je zajištěn dostatečný volný prostor pro údržbu a servis.
  - Kde nehrozí nebezpečí úniku hořlavých plynů.
  - Toto zařízení není určené pro užití v potenciálně výbušném prostředí.
  - Při instalaci soupravy bezdrátového dálkového ovladače může být vzdálenost mezi dálkovým ovladačem a vnitřní jednotkou kratší, pokud je místnost vybavena zářivkovým osvětlením, které je elektricky spouštěno z místnosti. Volitelná souprava musí být instalována co možná nejdále od zářivek.
- 2 Na sání vzduchu musí být vždy nainstalován ochranný kryt. Použitá bezpečnostní zařízení musí odpovídat příslušným evropským a národním předpisům.
- 3 Pro instalaci použijte závěsné šrouby. Zkontrolujte, zda je strop dostatečně pevný, aby udržel hmotnost vnitřní jednotky a volitelné sady. Pokud si nejste jisti, před instalací jednotky strop vyztužte.
  - 1 Vnitřní jednotka
  - 2 Souprava automatické čisticí jednotky
  - 3 Přírubová přípojka
  - 4 Závěsy
  - 5 Rozváděcí skříňka

## Příprava před instalací

- Vyměňte veškeré příslušenství a přístupné kartony z vnitřní části jednotky (viz obrázek 3 - položka 1).

Pro instalaci zvolte jednu z možností uvedených níže.

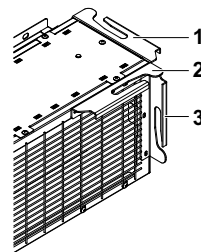

- 1 Továrně montované závěsy
- 2 Přední instalace – před instalací dočasně odstraňte ochrannou mřížku.
- 3 Instalace na boční stranu

### 1 Továrně montované závěsy

Model	A	B
BAE20A62	830	840
BAE20A82	1030	1040
BAE20A102	1230	1240

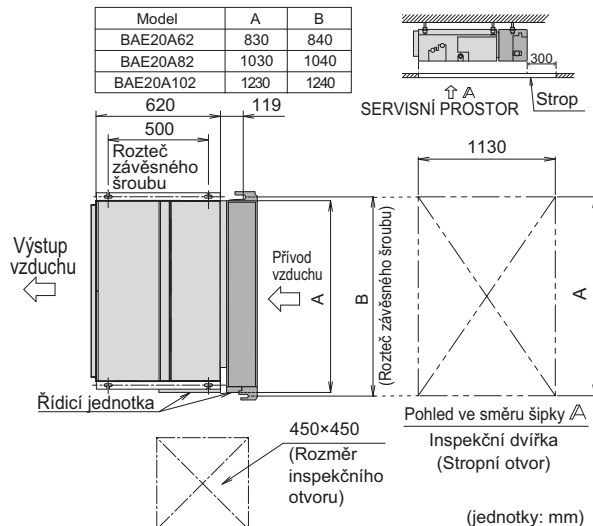

Pro různé směry instalace musí autorizovaný technik přemístit továrně montované závěsy.

- 1 Odšroubujte 3 šrouby.
- 2 Změňte polohu závěsu.
- 3 Opět zašroubujte 3 šrouby. (2 šrouby v případě boční instalace)

**POZNÁMKA** Závěs na straně rozváděcí skříňky nelze měnit.



### ■ Poloha jednotky a závěsného šroubu.

Kontrolní otvor nainstalujte na stranu s řídicí jednotkou, kde bude zajištěna snadná údržba a kontrola řídicí jednotky. Nainstalujte inspekční otvor také do spodní části jednotky.

### ■ Ujistěte se, že je zajištěn snadný přístup k filtru ze spodní strany.

### ■ Nainstalujte závěsné šrouby.

(Použijte závěsné šrouby W3/8 až M10.)  
Použijte speciální kotevní šroub, zapuštěné pouzdro, zapuštěný kotevní šroub pro stávající stropy a zapuštěné pouzdro, zapuštěný kotevní šroub nebo jiné součásti, které je nutné zajistit na místě instalace k vyztužení stropu tak, aby uneslo hmotnost jednotky. (Viz obrázek 4.)

- 1 Kotva
- 2 Stropní deska
- 3 Dlouhá matice nebo napínací matice
- 4 Závěsný šroub
- 5 Souprava automatické čisticí jednotky

- Všechny výše uvedené části by měly být dodány na místě instalace.

## Montáž závěsného šroubu

Pro stanovení správné polohy šroubu použijte karton dodaný s jednotkou.

- 1 Vyřízněte karton dle vytištěných pokynů.

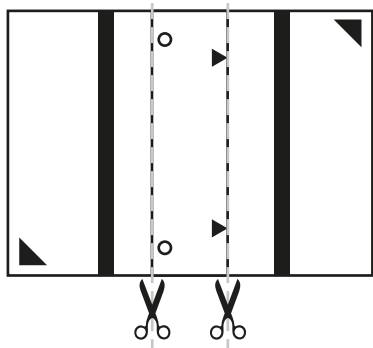

- 2 Umístěte vyříznutou část kartonu vedle již instalované kanálové jednotce. Umístěte okraj kartonu podle tečkované rovnoběžné čáry.
- 3 Umístěte trojúhelníky vytištěné na kartonu podle okraje skříňě (tečkované čáry).

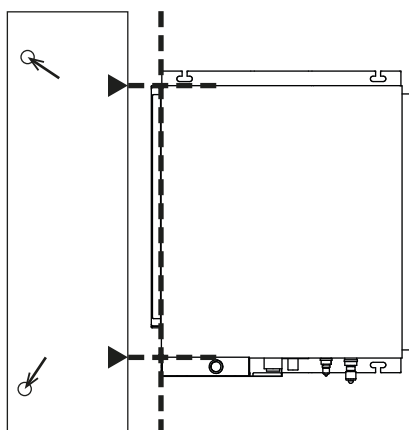

- 4 Označte polohy otvorů pro závěsné šrouby.

## Instalace soupravy automatické čisticí jednotky

- 1 Odstraňte přírubu z tohoto volitelného příslušenství a namontujte ji na stranu sání vnitřní jednotky.

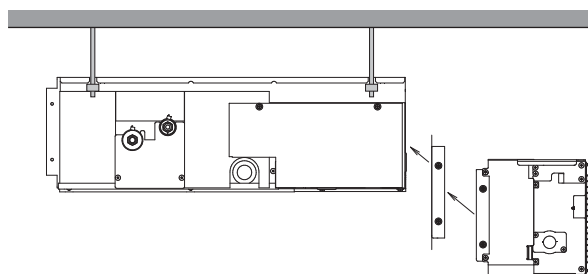

- Pro přírubu použijte šrouby z tašky s příslušenstvím (šrouby s šestihlannou hlavou).
- Druhá příruba musí zůstat na volitelné soupravě.

- 2 Odstraňte 4 šrouby držící oba posuvné prvky. (Šrouby se používají pouze pro účely přepravy.)

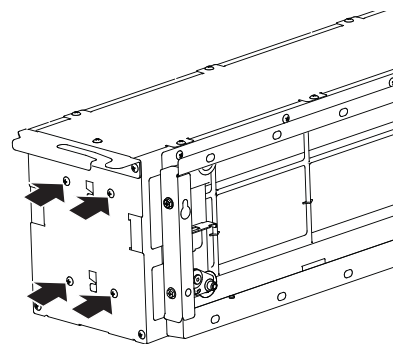

- 1 Ochranný kryt

- 3 Odstraňte karton pod oběma posuvnými prvky. (Viz obrázek 3 - položka 1.)

- 4 Dočasně nainstalujte volitelnou soupravu.

- Posuňte volitelnou soupravu k vnitřní jednotce ze spodní strany, aby bylo možné upevnit příruby k sobě.
- Připevňte k závěsnému šroubu závěsnou konzoli. Nezapomeňte ji bezpečně zajistit pomocí podložky a matice na horní i dolní straně závěsné konzole. (Viz obrázek 5)

- 1 Matice (místní dodávka)
- 2 Podložka pro závěsnou konzoli (příslušenství)
- 3 Utáhnout (dvě matice)

- 5 Zkontrolujte, zda je jednotka ve vodorovné poloze.

- 6 Utáhněte horní matici.

- 7 Přišroubujte obě příruby k sobě ze stran a spodní strany. Použijte šrouby s kulatou hlavou (příslušenství). (Viz obrázek 6.)

- 8 Připojte volitelnou soupravu automatické čisticí jednotky k vnitřní jednotce pomocí kabelového svazku (příslušenství) dle obrázku 7 a kapitoly "Elektrické zapojení".

- 9 Zapněte napájení vnitřní jednotky, aby posuvné prvky zahájily inicializaci a přesunuly se do parkovací pozice (vyčkejte, dokud se posuvné prvky neposunou na stranu rozváděcí skříňky = parkovací pozice).

- 10 Dočasně odstraňte ochrannou mřížku uvolněním všech šroubů (počet šroubů se liší podle rozměru skříňě) na spodní straně.

- 11 Odstraňte kartony původně umístěné za oběma posuvnými prvky – na protější straně rozváděcí skříňky. (Viz obrázek 3 - položka 2.)

- 12 Umístěte vzduchový filtr dle kapitoly "Manuální čištění filtru".

- Odstraňte upevňovací desku filtru a vložte vzduchový filtr do jednotky.
- Textilní pásy upevněné na filtru musí být umístěny ze spodní strany.
- Nainstalujte opět upevňovací desku.

- 13 Vraťte na místo ochrannou mřížku.

**Proveďte zkušební provoz automatické čisticí jednotky dle kapitoly "Zkušební provoz"**

**POZNÁMKA** Filtr nelze vložit dovnitř jednotky, pokud nejsou posuvné prvky v parkovací pozici.



## Montáž dekoračního panelu

Viz obrázek 8

- 1 Dekorační panel
- 2 Přípojka dekoračního panelu
- 3 Přípojka na soupravě automatické čisticí jednotky
- 4 Hadice
- 5 Pružina

- 1 Upevněte hadici ze soupravy příslušenství k přípojce na volitelná soupravě automatické čisticí jednotky. Druhý konec hadice musí být upevněn k sestavě dekoračního panelu.
- 2 Vyberte na stropě správnou polohu pro dekorační panel. Vezměte v úvahu délku hadice.
- 3 Vytvořte v podhledu otvor. (Délka 104×183 mm)
- 4 Z dekoračního panelu odpojte hadici.
- 5 Upevněte dekorační panel ke stropu pomocí pružin.
- 6 Upevněte hadici zpět k přípojce dekoračního panelu.

## Elektrické zapojení

### Obecné pokyny

- Veškeré součásti elektrické instalace musí instalovat koncesovaný elektrikář a instalace musí odpovídat příslušným evropským a národním předpisům.
- Zapojení vnitřní jednotky a volitelné soupravy automatické čisticí jednotky proveďte v souladu se "Schématem zapojení", které je umístěno na skříni jednotky.
- Všechny kabely, které jsou přiváděny do jednotky, musí být upevněny pomocí kabelových pásek (příslušenství).
- Je-li napájecí kabel poškozen, je nutné provést jeho výměnu výrobcem, jeho servisním zástupcem nebo jinou oprávněnou osobou, aby bylo vyloučeno riziko úrazu elektrickým proudem nebo jiného nebezpečí.

### Postup připojení vedení

Odstraňte kryty rozváděcí skříňky dle obrázku 7 a připojte vnitřní jednotku a jednotku příslušenství pomocí kabelového svazku (souprava příslušenství)

- 1 Kryt rozváděcí skříňky
- 2 Vstup vodičů nízkého napětí do rozváděcí skříňky
- 3 Vstup vodičů vysokého napětí do rozváděcí skříňky
- 4 Schéma zapojení volitelné soupravy
- 5 Rozváděcí skříňka volitelné soupravy
- 6 Kabelový svazek (souprava příslušenství)
- 7 Místo upevnění

- Zapojte všechny konektory podle obrázku 7.
- Ujistěte se, že jsou všechny konektory dobře zapojeny.
- Pokud je zapotřebí upevnit kabelový svazek kabelovými páskami (souprava příslušenství), použijte místo upevnění znázorněné na obrázku 7.
- Při upevňování krytu rozváděcí skříňky dávejte pozor, abyste žádné vodiče neskřípli.
- Ujistěte se, že veškeré vodiče vstupující do jednotek jsou tvarovány tak, aby zabránily vniknutí vody do vnitřních částí.

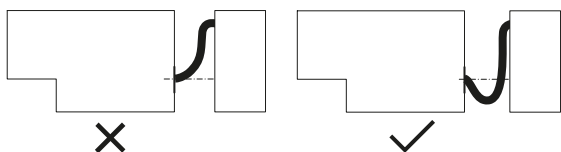

- Po zapojení veškerého vedení, vyplňte mezery v otvorech krytu pro kabely pomocí těsnící vložky nebo izolačního materiálu (místní dodávka), aby se do jednotky nedostala malá zvířata nebo nečistoty, což by mohlo mít za následek zkrat v řídicí jednotce.

### POZNÁMKA



V případě kombinace volitelné soupravy automatické čisticí jednotky s vnitřní jednotkou FXDQ-A2/P2 kontaktujte svého prodejce Daikin, abyste získali kabelový svazek BAE20WH pro úspěšné připojení vnitřní jednotky a volitelné soupravy automatické čisticí jednotky.

## ZKUŠEBNÍ PROVOZ

Po dokončení zkušebního provozu vnitřní jednotky proveďte zkušební provoz automatické čisticí jednotky.

Zkušební provoz automatické čisticí jednotky není možné provést, když je spuštěna vnitřní jednotka.

- **Zkontrolujte, zda jsou zavřeny kryty rozváděcí skříňky vnitřní jednotky, venkovní jednotky a automatické čisticí jednotky.**
- **Zapněte vnitřní jednotku**
  - Automatická čisticí jednotka provede inicializaci (v případě, že posuvné prvky nejsou v parkovací poloze). To může trvat až 5 minut.
- **Proveďte zkušební provoz automatického čištění**
  - Ověřte funkci čištění filtru pomocí dálkového ovladače.

### Metoda zkušebního provozu s dálkovým ovladačem

- 1 Vypněte provoz vnitřní jednotky.
- 2 Během doby, kdy svítí podsvícení, stiskněte a podržte tlačítko Zrušit po dobu nejméně 4 sekund. Zobrazí se nabídka Servisní nastavení.
- 3 V nabídce Servisní nastavení vyberte **Test aut. čištění filtru** a stiskněte tlačítko Nabídka/Vyběr.
- 4 Na výchozí obrazovce se objeví "A/C". Zobrazení zmizí po dokončení zkušebního provozu. Požadovaná doba zkušebního provozu je přibližně 5-10 minut (v závislosti na velikosti skříně).

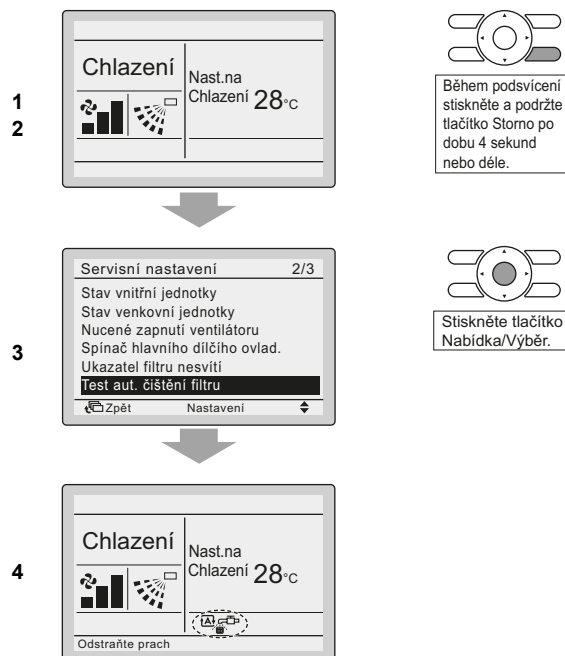

## Podsvícení LCD

Stiskněte jakékoli tlačítko a podsvícení se rozsvítí přibližně na 30 sekund.

## Zkušební položky zkušebního provozu

Po kontrole zaškrtněte políčko ✓	Zkušební položky
<input type="checkbox"/>	Pohybují se oba posuvné prvky?
<input type="checkbox"/>	Je slyšet abnormální zvuk?
<input type="checkbox"/>	Posouvají se posuvné prvky souběžně?
<input type="checkbox"/>	Posouvají se oba posuvné prvky na konec skříňe?
<input type="checkbox"/>	Vrátily se oba posuvné prvky do výchozí pozice?

## ÚDRŽBA

Četnost údržby automatické čistící jednotky je 1 rok.



### Varování

- Při údržbě musí být provedeny následující položky.
- Údržbu smí provádět pouze kvalifikovaný servisní technik.
- Před zásahem do zapojení musí být rozpojeny všechny napájecí obvody.

## Manuální čištění filtru

Jestliže již nelze filtr dokonale vyčistit od nečistot, vyměňte ho. (Náhradní vzduchový filtr lze objednat jako náhradní díl.)

- 1 Demontujte jeden šroub a posuňte upevňovací desku na stranu, kde se nachází rozváděcí skříňka.

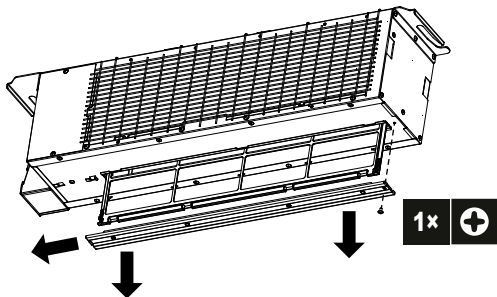

1 Upevňovací deska

- 2 Vyměňte vzduchový filtr.

- 3 Vzduchový filtr vyčistěte.

Vzduchový filtr vyčistěte pomocí vysavače (A) nebo ho vymyjte vodou (B).

(A) Použití vysavače

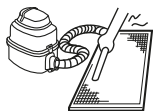

(B) Umytí vodou



Je-li vzduchový filtr velmi znečištěný, použijte jemný kartáč a neutrální čistící prostředek.

Vodu setřete a filtr nechte vyschnout na stinném místě.

- 4 Vložte čistý filtr nazpět, zajistěte jej upevňovací deskou a opět zašroubujte šroub.

## Čištění vnitřních částí

- 1 Odstraňte ochrannou mřížku.
- 2 Vyčistěte vnitřní části skříňe pomocí vysavače nebo vlhkou tkaninou.
- 3 Proveďte zkušební provoz.
- 4 Pomocí vysavače odstraňte zbývající nečistoty ze zásobníku prachu.

Když se posuvný prvek pohybuje, přitiskněte hadici vysavače na výstup ze zásobníku prachu nejméně na 30 sekund.

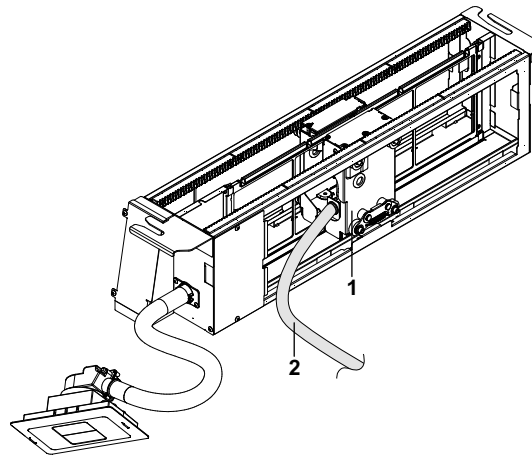













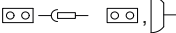

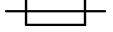

- 1 Kartáčovací jednotka se zásobníkem prachu
- 2 Hadice vysavače

# SCHÉMA ZAPOJENÍ

## Unifikované vysvětlivky ke schématu zapojení

Použité díly a číslování naleznete na nálepce se schématem zapojení dodávané s jednotkou. Číslování dílů se provádí arabskými číslicemi v sestupném pořadí pro každý díl a je reprezentováno v níže uvedeném přehledu symbolem \*\*\*\* v kódu dílu.

	: JISTIČ		: OCHRANNÉ UZEMNĚNÍ
	: PŘÍPOJKA		: OCHRANNÉ UZEMNĚNÍ (ŠROUB)
	: KONEKTOR		: USMĚRŇOVAČ
	: UZEMNĚNÍ		: KONEKTOR RELÉ
	: MÍSTNÍ ELEKTRICKÁ INSTALACE		: ZKRATOVACÍ KONEKTOR
	: POJISTKA		: SVORKA
	: VNITŘNÍ JEDNOTKA		: SVORKOVNICE
	: VENKOVNÍ JEDNOTKA		: SVORKA VODIČE
BLK : ČERNÁ	GRN : ZELENÁ	PNK : RŮŽOVÁ	WHT : BÍLÁ
BLU : MODRÁ	GRY : ŠEDÁ	PRP, PPL : FIALOVÁ	YLW : ŽLUTÁ
BRN : HNĚDÁ	ORG : ORANŽOVÁ	RED : ČERVENÁ	
A*P	: DESKA PLOŠNÝCH SPOJŮ (KARTA)	PS	: ZAPÍNÁNÍ NAPÁJECÍHO ZDROJE
BS*	: SPÍNAČ (ZAPNUTÍ/VYPNUTÍ), PROVOZNÍ SPÍNAČ	PTC*	: TERMISTOR PTC
BZ, H*O	: BZUČÁK	Q*	: DVOJPÓLOVÝ TRANZISTOR S IZOLOVANÝM HRADLEM (IGBT)
C*	: KONDENZÁTOR	Q*DI	: JISTIČ PROTI ZEMNÍMU SPOJENÍ
AC*, CN*, E*, HA*, HE, HL*, HN*, HR*, MR*_A, MR*_B, S*, U, V, W, X*A	: PŘÍPOJKA, KONEKTOR	Q*L	: OCHRANA PROTI PŘETÍŽENÍ
D*, V*D	: DIODA	Q*M	: TEPELNÝ SPÍNAČ
DB*	: DIODOVÝ MŮSTEK	R*	: ODPOR
DS*	: MIKROSPÍNAČ	R*T	: TERMISTOR
E*H	: OHŘÍVAČ	RC	: PŘJÍMAČ
F*U, FU* (VLASTNOSTI NALEZNETE NA KARTĚ UVNITŘ JEDNOTKY)	: POJISTKA	S*C	: OMEZOVACÍ SPÍNAČ
FG*	: KONEKTOR (UZEMNĚNÝ NAKOSTRU)	S*L	: PLOVÁKOVÝ SPÍNAČ
H*	: KABELOVÝ SVAZEK	S*NPH	: TLAKOVÝ SNÍMAČ (VYSOKOTLAKÝ)
H*P, LED*, V*L	: KONTROLKA, DIODA LED	S*NPL	: TLAKOVÝ SNÍMAČ (NÍZKOTLAKÝ)
HAP	: DIODA LED (ZELENÁ KE SLEDOVÁNÍ PROVOZU)	S*PH, HPS*	: TLAKOVÝ SPÍNAČ (VYSOKOTLAKÝ)
VYSOKÉ NAPĚTÍ	: VYSOKÉ NAPĚTÍ	S*PL	: TLAKOVÝ SPÍNAČ (NÍZKOTLAKÝ)
IES	: SNÍMAČ INTELLIGENT EYE	S*T	: TERMOSTAT
IPM*	: INTELLIGENTNÍ NAPÁJECÍ MODUL	S*W, SW*	: PROVOZNÍ SPÍNAČ
K*R, KCR, KFR, KHuR	: MAGNETICKÉ RELÉ	SA*	: POJISTKA PROTI RÁZŮM
L	: FÁZE	SR*, WLU	: PŘJÍMAČ SIGNÁLU
L*	: CÍVKA	SS*	: PŘEPÍNAČ
L*R	: TLUMVKA	SHEET METAL	: PEVNÁ DESKA SVORKOVNICE
M*	: KROKOVÝ MOTOR	T*R	: TRANSFORMÁTOR
M*C	: MOTOR KOMPRESORU	TC, TRC	: VYSÍLAČ
M*F	: MOTOR VENTILÁTORU	V*, R*V	: VARISTOR
M*P	: MOTOR ČERPADLA KONDENZÁTU	V*R	: DIODOVÝ MŮSTEK
M*S	: KYVNÝ MOTOR	WRC	: BEZDRÁTOVÝ DÁLKOVÝ OVLADAČ
MR*, MRCW*, MRM*, MRN*	: MAGNETICKÉ RELÉ	X*	: SVORKA
N	: NULOVÝ VODIČ	X*M	: SVORKOVNICE (BLOK)
n = *	: POČET PRŮCHODŮ FERITOVÝM JÁDREM	Y*E	: CÍVKA ELEKTRONICKÉHO EXPAZNÍHO VENTILU
PAM	: MODULACE AMPLITUDY IMPULZU	Y*R, Y*S	: CÍVKA REVERZNÍHO ELEKTROMAGNETICKÉHO VENTILU
PCB*	: DESKA PLOŠNÝCH SPOJŮ (KARTA)	Z*C	: FERITOVÉ JÁDRO
PM*	: NAPÁJECÍ MODUL	ZF, Z*F	: ŠUMOVÝ FILTR



## NÁZVY A FUNKCE

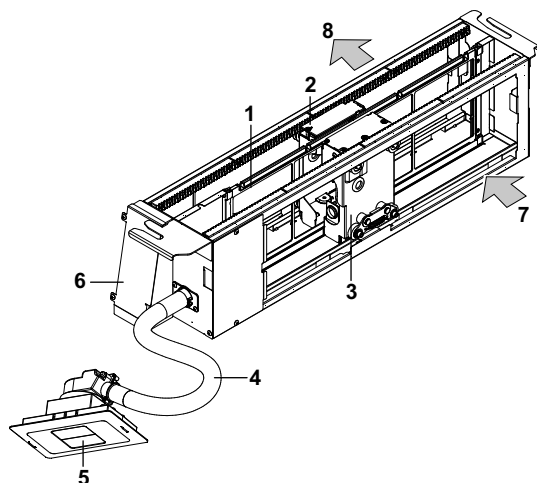

- 1 Filtr
- 2 Válcová jednotka
- 3 Kartáčovací jednotka se zásobníkem prachu
- 4 Hadice
- 5 Dekorační panel
- 6 Rozváděcí skříňka
- 7 Sání
- 8 Výstup

- Na obrázku je znázorněna volitelná souprava automatické čisticí jednotky s průhledným horním krytem.

Pokročilé funkce (jiné než zapnutí/vypnutí, volba provozního režimu, ovládání rychlosti ventilátoru a nastavení teploty) se nastavují pomocí obrazovky s nabídkou.

### POZNÁMKA



- Neinstalujte dálkový ovladač na místo, kde může být vystaven přímému slunečnímu záření. Mohlo by dojít ke změně zbarvení nebo poruše displeje.
- Netahejte za kabel dálkového ovladače ani jej jinak nedeformujte. Mohlo by dojít k poruše na ovladači.
- Nepoužívejte pro stisknutí tlačítek na dálkovém ovladači ostré předměty. Mohlo by dojít k poškození nebo nesprávným indikacím.

## Indikátor

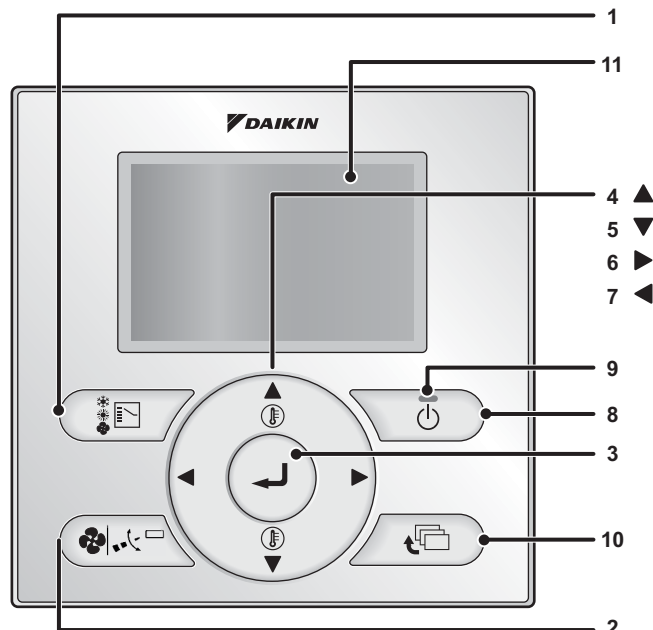

- 1 **Tlačítko Výběr provozního režimu**
  - Stisknutím tohoto tlačítka vyberete požadovaný provozní režim (Dostupné režimy závisí na připojeném modelu.)
- 2 **Tlačítko Otáčky ventilátoru**
  - Používá se ke zobrazení obrazovky nastavení objemu vzduchu. (Dostupné rychlosti otáček ventilátoru závisí na připojeném modelu.) Podrobnosti naleznete v návodu k obsluze ovladače.
- 3 **Tlačítko Nabídka/Výběr**
  - Slouží k výběru hlavní nabídky.
  - Slouží pro výběr zvolené položky nastavení.
- 4 **Tlačítko Nahoru ▲**
  - Slouží ke zvýšení nastavené teploty.
  - Další položky nahoře budou zvýrazněny. (Stisknete-li a podržíte tlačítko, budou se zvýrazněné položky postupně posouvat.)
  - Slouží také pro změnu zvolené položky.
- 5 **Tlačítko Dolů ▼**
  - Slouží ke snížení nastavené teploty.
  - Další položky dole budou zvýrazněny. (Stisknete-li a podržíte tlačítko, budou se zvýrazněné položky postupně posouvat.)
  - Slouží také pro změnu zvolené položky.
- 6 **Tlačítko Vpravo ►**
  - Slouží k výběru dalších položek na pravé straně.
  - Každá obrazovka se posouvá směrem doprava.
  - Jestliže toto tlačítko stisknete po dobu minimálně čtyř sekund, dojde k zapnutí funkce nepřítomnosti.
- 7 **Tlačítko Vlevo ◀**
  - Slouží k výběru dalších položek na levé straně.
  - Každá obrazovka se posouvá směrem doleva.
  - Jestliže toto tlačítko stisknete po dobu minimálně čtyř sekund, dojde k zapnutí funkce nepřítomnosti.
- 8 **Hlavní vypínač**
  - Stiskněte toto tlačítko a systém se zapne.
  - Stiskněte toto tlačítko znovu a systém se vypne.
- 9 **Kontrolka provozu (zelená)**
  - Tato kontrolka svítí během provozu.
  - Jestliže dojde k chybě, kontrolka bude blikat.
- 10 **Tlačítko Zrušit**
  - Slouží pro návrat na předchozí obrazovku.
- 11 **Displej LCD (podsvícený)**
  - Stisknutím jakéhokoliv tlačítka dojde k zapnutí podsvícení displeje na dobu asi 30 sekund.
  - Používejte tlačítka s výjimkou zapnutí/vypnutí, když svítí podsvícení.
  - Jestliže používáte k ovládání jedné vnitřní jednotky klimatizace dva dálkové ovladače, rozsvítí se ten ovladač, který byl použit dříve. (Podsvícení dvou dálkových ovladačů nebude svítit současně.)

## LCD displej

- Existují dva typy zobrazení; standardní a podrobné. Výchozím nastavením je standardní zobrazení.
- Chcete-li přepnout na podrobné zobrazení, vyberte jej v hlavní nabídce. Podrobnosti viz návod k obsluze drátového dálkového ovladače.
- Každá z následujících obrazovek vysvětluje stav LCD displeje ohledně funkce automatického čištění filtru. Obsah zobrazení na LCD když výrobek není v režimu automatického čištění filtru naleznete v návodu k obsluze dodaném s drátovým dálkovým ovladačem.

### Standardní zobrazení

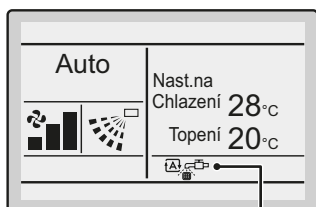

1. Zobrazení "Čištění"

### Detailní zobrazení

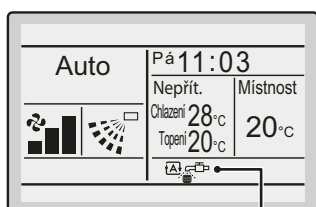

1. Zobrazení "Čištění"

#### 1 Zobrazení "Čištění"

Zobrazuje se, když výrobek provádí automatické čištění filtru.

Odstraňte prach ze zásobníku prachu. (Viz strana 10.)

#### 2 Zpráva

Zobrazí se následující zpráva:

"Chyba: Stiskněte tlač.nabídky."

"Výstraha: Stiskněte tlač.nab."

- Zobrazí se, jestliže je zjištěna chyba nebo výstraha. (Viz strana 13.)

"Nastavit hodiny z nabídky"

- Zobrazuje se, jestliže je potřeba znovu nastavit hodiny.

(Viz strana 9.)

- Výrobek nespustí automatické čištění filtru ve stanovenou dobu, pokud nejsou provedena nastavení.

## NASTAVENÍ AUTOMATICKÉHO ČIŠTĚNÍ FILTRU

Tento výrobek provádí automatické čištění filtru jednou týdně v rámci továrního nastavení.

Automatické čištění se provádí v případě, že jednotka není v provozu a je dosažen stanovený čas. Pouze jako ochranu může čisticí funkce vynutit vypnutí provozu jednotky a provést čisticí cyklus.

**Například** pokud klimatizace běží po určitou dobu po zobrazení ikony pro vyčištění zásobníku prachu.

#### POZNÁMKA

- Je nutné, aby byly správně nastaveny hodiny.
- Pokud není jinak stanovena doba pro automatické čištění filtru, výrobek provede automatické čištění filtru od 12:00 do 15:00 (výchozí tovární nastavení).
- Pokud nejsou nastaveny hodiny, výrobek provede automatické čištění filtru v nestanovenou dobu.

## Způsob stanovení doby spuštění

### Postup ovládání

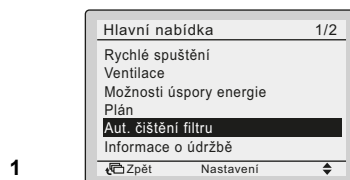

1

- Zobrazte hlavní nabídku.

- Pomocí tlačítek vyberte na obrazovce hlavní nabídky možnost **Aut. čištění filtru** a stiskněte tlačítko Nabídka/Výběr.

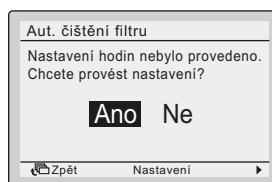

2

- Jestliže jste hodiny ještě nenastavili, zobrazí se obrazovka nalevo.

Pomocí tlačítek vyberte položku **Ano** a stiskněte tlačítko Nabídka/Výběr.

Zadejte aktuální rok, měsíc, den a čas.

(viz "Hodiny a kalendář" na straně 9.)

\* Nastavení hodin je nutné pro nastavení doby spuštění automatického čištění filtru.



3

- Doba se změní při každém stisknutí tlačítek na obrazovce nastavení hodin pro automatické čištění filtru.

**00:00-03:00, 03:00-06:00, 06:00-09:00, 09:00-12:00, 12:00-15:00, 15:00-18:00, 18:00-21:00, 21:00-00:00**

Vyberte požadovanou dobu ze zobrazených možností.

- Stiskněte tlačítko Nabídka/Výběr. Zobrazí se obrazovka s žádostí o potvrzení nastavení.

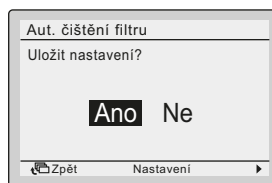

4

- Stisknutím některého z tlačítek vyberte položku **Ano** z obrazovky pro potvrzení.

Stisknutím tlačítka pro nabídku/výběr nastavíte automatické čištění filtru a vrátíte se do základní obrazovky.

## POZNÁMKA

Funkce automatického čištění filtru trvá přibližně 5-10 minut. V závislosti na velikosti skříně. V prostředí s vysokou prašností trvá čisticí cyklus 10~20 minut.

Provedení funkce čištění, vždy během naplánovaného časového intervalu 3 hodin, se spustí jakmile nastanou následující podmínky:

- během první hodiny bude funkce čištění provedena pouze pokud jednotka není v provozu;
- během druhé hodiny a třetí hodiny platí stejná podmínky jako během první hodiny nebo pokud je termostat jednotky vypnutý.

Pokud se čištění neuskuteční, jednotka se pokusí provést funkci čištění během dalšího plánovaného časového intervalu 3 hodin.

Jestliže jednotka, v případě VRV, nemohla provést funkci čištění po uplynutí 2 po sobě jdoucích plánovaných 3hodinových časových intervalů, zobrazí se na dálkovém ovladači chybový kód AH09 (viz "POZNÁMKA" na straně 8). Chybový kód zůstane zobrazený, dokud funkce nebude provedena, avšak jednotka může být normálně v provozu.

Jednotky Sky air tento chybový kód nezobrazují.

## Automatické čištění filtru

Tento výrobek má následující tři provozní režimy a kterýkoliv může být nastaven pro automatické čištění filtru.

Provozní režim	Popis	Nastavení hodin	Dostupnost po nastavení čas pro spuštění funkce automatického čištění filtru
Provoz s plánovacím časovačem	Provede automatické čištění filtru během stanovené doby vybrané z 8 možností.	✓	✓
12:00 až 15:00	Provede automatické čištění filtru během doby nastavené z výroby (12:00 až 15:00).	✓	✗
Automatický provoz	Provede automatické čištění filtru podle referenční kontroly.	✗	✗ nebo ✓

## Příprava

- Při nastavení období pro automatické čištění filtru se pokud možno vyhněte výběru doby, kdy výrobek provádí klimatizaci. Jestliže se období pro automatické čištění filtru prolíná s dobou, kdy probíhá klimatizace, může výrobek nuceně vypnout klimatizaci a spustit automatické čištění filtru.
- Jestliže se objeví zpráva "**Nastavit hodiny z nabídky**", proveďte znovu nastavení hodin tak, aby automatické čištění filtru bylo provedeno ve stanovenou dobu.

### POZNÁMKA



- Jestliže dojde z jakéhokoliv důvodu k resetování hodin (např. k výrobku není přiváděno napájení po dobu 48 hodin nebo déle), výrobek bude nastaven na automatické řízení, pokud nebudou opět nastaveny hodiny.
- Výrobek může vydávat určitý hluk při seškrabávání prachu pomocí kartáče.

## HODINY A KALENDÁŘ

### Nastavení hodin

#### Postup ovládání

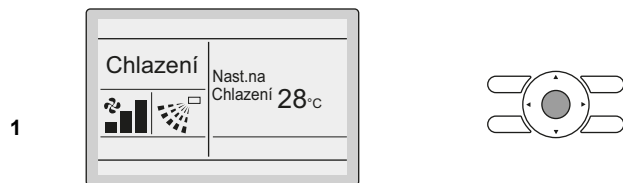

- Stiskněte tlačítko Nabídka/Výběr.

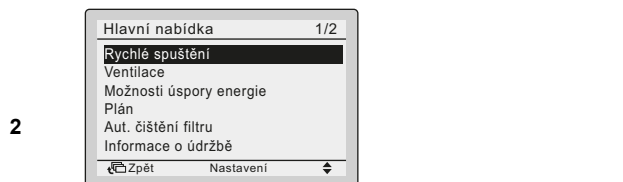

- Zobrazí se obrazovka s hlavní nabídkou.



- Stisknutím tlačítek ▼▲ vyberte v hlavní nabídce možnost **Hodiny a kalendář**. Stisknutím tlačítka pro nabídku/výběr se zobrazí obrazovka nastavení hodin.



- Pomocí tlačítek ◀▶ vyberte položku "Rok". Pomocí tlačítek ▼▲ zadejte aktuální rok. Stisknutím a podržením tlačítka se budou čísla postupně měnit.



- Pomocí tlačítek ◀▶ vyberte položku "Měsíc". Pomocí tlačítek ▼▲ zadejte aktuální den. Stisknutím a podržením tlačítka se budou čísla postupně měnit.

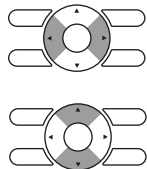
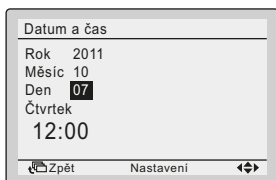

6

- Pomocí tlačítek ◀▶ vyberte položku "Den".  
Pomocí tlačítek ▼▲ zadejte aktuální den.  
Stisknutím a podržením tlačítka se budou čísla postupně měnit.  
Dny v týdnu se mění automaticky.

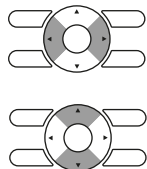
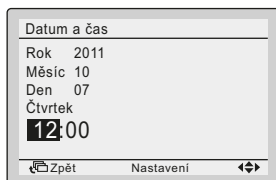

7

- Pomocí tlačítek ◀▶ vyberte položku "Hodina".  
Pomocí tlačítek ▼▲ zadejte aktuální hodinu.  
Stisknutím a podržením tlačítka se budou čísla postupně měnit.

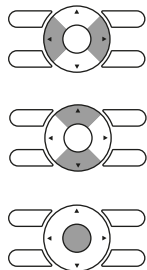

8

- Pomocí tlačítek ◀▶ vyberte položku "Minuta".  
Pomocí tlačítek ▼▲ zadejte aktuální minutu.  
Stisknutím a podržením tlačítka se budou čísla postupně měnit.
- Stiskněte tlačítko Nabídka/Výběr.  
Zobrazí se obrazovka s žádostí o potvrzení nastavení.

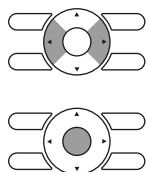
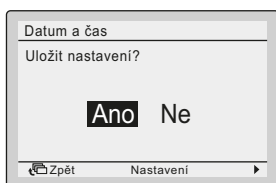

9

- Stisknutím některého z tlačítek ◀▶ vyberte položku **Ano** z obrazovky pro potvrzení.  
Stisknutím tlačítka pro nabídku/výběr nastavíte hodiny a vrátíte se do základní obrazovky.

Při provádění nastavení automatického čištění filtru se zobrazení vrátí na obrazovku pro nastavení období pro automatické čištění filtru. (Viz strana 8.)

## AKTUÁLNÍ NASTAVENÍ

### Změna aktuálního nastavení

#### Postup ovládání

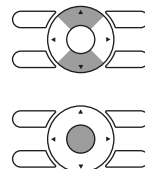
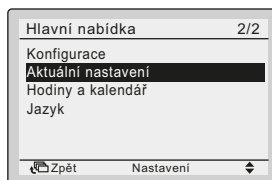

1

- Zobrazte hlavní nabídku. (Viz strana 8.)
- Pomocí tlačítek ▼▲ vyberte na obrazovce hlavní nabídky možnost **Aktuální nastavení** a stiskněte tlačítko Nabídka/Výběr.

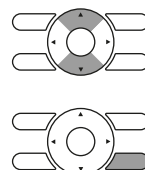
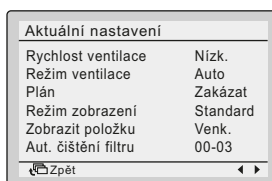

2

- Zobrazí se seznam s aktuálními nastaveními.  
Tlačítka ◀▶ slouží pro přechod na další položku.
- Stisknutím tlačítka zrušení se vrátíte na hlavní nabídku.

Zobrazené položky se mohou lišit v závislosti na modelu. Zobrazeny jsou pouze položky, které lze nastavit. Viz zobrazené nastavení "Automatického čištění filtru", kde naleznete aktuálně nastavené podmínky automatického čištění filtru.

Příklad: Pro automatické čištění filtru je nastaveno období od 12:00 do 15:00.

#### Automatické čištění filtru 12-15

## SBĚR PRACHU ZE ZÁSObNÍKU PRACHU



### Značka sběru prachu ze zásobníku prachu

Jakmile nastane čas na sběr prachu, zobrazí se značka pro sběr prachu ze zásobníku prachu.

Po potvrzení značky urychleně odeberte prach ze sběrače.

\* Značka sběru prachu se zobrazí po 1 měsíci (tovární nastavení). Pokud se výrobek používá na místech s nadměrnou prašností lze možné vybrat kratší intervaly. Intervaly lze nastavit na: žádná indikace, 672 hod., 168 hod. a 24 hod.

**POZNÁMKA** ■ Kontaktujte svého technika Daikin, aby změnil tovární nastavení intervalu zobrazení značky sběru prachu.

Místo zobrazení		Značka sběru 1	Značka sběru 2	Značka sběru 3
Dálkový ovladač	LCD	Zobrazí se značka 	Zobrazí se značka 	Zobrazí se "AH-05" (chybová značka)
	Kontrolka provozu	Svítlí	Bliká	Bliká

**POZNÁMKA** ■ Pokud se zobrazí značka , odeberte prach. Pokud se prach neodstraní, může dojít k poruše jednotky.

## ODSTRANĚNÍ PRACHU POMOCÍ VYSAVAČE

1 Vysajte prach ze zásobníku po potvrzení značky sběru prachu.

**POZNÁMKA** ■ Odstranění prachu pomocí vysavače není možné během automatického čištění filtru. Před odstraněním prachu se ujistěte, že na dálkovém ovladači není zobrazena značka "  ".

2 Připojte dodanou přípojovací trubici a nástavec podle typu trubice/hadice vysavače. Zasuňte dodanou přípojovací trubici a nástavec do trubice vysavače.

**POZNÁMKA** Přípojovací trubici lze zakoupit samostatně jako doplněk BAEVACEP. Nedodává se společně s volitelnou soupravou automatické čisticí jednotky.

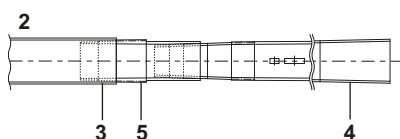
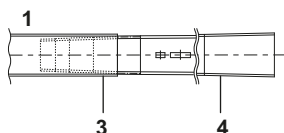

- 1 Trubice vysavače o vnitřním průměru 32 až 38 mm
- 2 Trubice vysavače o vnitřním průměru 38 až 42 mm
- 3 Trubice vysavače
- 4 Přípojovací trubice
- 5 Nástavec

Při ukládání přípojovací trubice použijte dodaný úchyt a dodržujte následující postup.

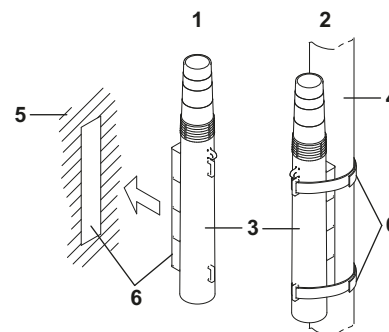

- 1 Příklad 1
- 2 Příklad 2
- 3 Přípojovací trubice
- 4 Trubice nebo hadice vysavače
- 5 Plochý povrch místa uložení
- 6 Úchyt

### Příklad 1

- 1 Odstraňte papír z oboustranné pásky a zadní straně úchytu a přiložte úchyt na plochý povrch, kde chcete trubici uložit.
- 2 Přitiskněte úchyt přípojovací trubice na druhou část úchytu přiloženou v kroku 1.

### Příklad 2

Úchyty na přípojovací trubici v okolí hadice nebo trubice vysavače k uložení přípojovací trubice.

**POZNÁMKA** ■ Úchyt nelze připojit k trubici vysavače bez kruhového zakončení (např. stojací typ nebo ruční vysavač) nebo k trubici, která má otvor způsobující únik vzduchu. Pokud nástavec nelze upevnit k vašemu vysavači, poraďte se se svým prodejcem Daikin.

- Použijte vysavač s minimálním sacím výkonem 300 W.
- Nepoužívejte vysavač plný prachu a s nízkým sacím výkonem.

\* Použití výše uvedeného vysavače může být příčinou selhání zásobníku prachu.

3 Zespod zasuňte koncovku přípojovací trubice do vstupu zásobníku prachu na sací mřížce. Poté koncovku zasuňte do koncovky vnitřního vstupu vzduchu, dokud nezacvakne na místo.

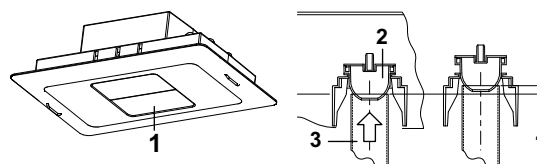

- 1 Vstup zásobníku prachu
- 2 Přívod vzduchu
- 3 Přípojovací trubice
- 4 Stoupání přibližně o 10 mm

4 Když koncovka přípojovací trubice těsně dosedne na místo, zapněte vysavač se sacím výkonem na maximum a vysávejte prach nejméně po dobu 10 sekund. Během vysávání hadici/trubicu několikrát vyjměte a opět ji zasuňte.

## Resetování značky sběru prachu

### Postup ovládání

1

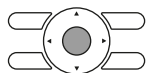
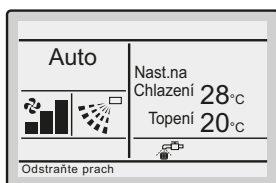

- Když nastane čas shromáždit prach ze zásobníku prachu, začne ve spodní části základní obrazovky blikat značka "AH-14".
- V tomto stavu stiskněte tlačítko Nabídka/Výběr na základní obrazovce.

2

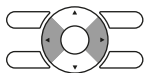
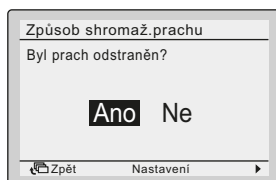

- Po vysátí prachu ze zásobníku stisknutím tlačítek ◀▶ na obrazovce potvrzení odstranění prachu zvolte **Ano**
- Stisknutím tlačítka Nabídka/Výběr resetujete značku sběru prachu.

## ODSTRAŇOVÁNÍ PROBLÉMŮ

Následující příznaky nejsou známkami poruchy.

Příznak	Pravděpodobná příčina
Jednotka vydává lehký cvakavý zvuk.	Zobrazí se "AH-14" nebo kontrolka na panelu bliká zeleně (*).
Je slyšet škrábání.	Zvuk vydává kartáč.
Provoz klimatizace se dočasně vypne.	Zásobník prachu je plný a funkce automatického čištění filtru není k dispozici.

\* Tovární nastavení neumožní, aby kontrolka blikala zeleně.

Než požádáte o servis, zkontrolujte tyto informace.

Příznak	Pravděpodobná příčina	Náprava
Prach je nalepen na vzduchovém filtru (padá prach).	V místnosti je dočasně velké množství prachu v důsledku čištění úklidových prací v místnosti.	Zastavte klimatizaci, než bude úklid dokončen. Pokud je to nutné, vyčistěte vzduchový filtr.
	Zásobník prachu je plný.	Vysajte prach vysavačem. (Viz strana 11.)
Na obrazovce dálkového ovladače se zobrazí "AH" a provozní kontrolka začne blikat.	Zásobník prachu je plný.	Vysajte prach vysavačem a potvrďte provedení kroku na dálkovém ovladači. (Viz strana 12.)
Značka sběru prachu se zobrazí brzy po vysátí prachu.	Zkontrolujte nastavený interval čištění zásobníku prachu.	Nastavte dobu dle svého přání.
Výrobek se nespustí podle nastavení časovače.	Jsou nastavení dálkového ovladače chybná?	Znovu proveďte nastavení dálkového ovladače.

Příznak	Pravděpodobná příčina	Náprava
Na obrazovce dálkového ovladače se objeví chybový kód AH-14.	Jeden nebo oba posuvné prvky se nevrátili z jedné strany na druhou v časovém limitu 300 sekund.	Zkontrolujte, zda byly demontovány 4 šrouby držící posuvné prvky a odstraněn karton pod a za posuvnými prvky. Vypněte čištění, vypněte vnitřní jednotku, vyčkejte 10 sekund. Zapněte vnitřní jednotku a zkontrolujte, zda nic neblokuje posuvné prvky, aby mohl dosáhnout až ke koncovému spínači.

Jestliže výrobek po kontrole výše uvedených kroků stále není v pořádku, kontaktujte svého prodejce Daikin. Zákazník se nesmí sám pokoušet opravovat výrobek.

### V následujících případech se obraťte na svého prodejce Daikin:



- Jestliže dochází k poruchám provozu klimatizace (např. vydává štiplavý zápach), okamžitě ji přestaňte používat a vypněte ji. Další provoz v takovém stavu může mít za následek poruchu, elektrický šok nebo požár.

Příznak	Opatření, která je nutná provést před požadavkem servisu
Často vyhoří pojistka nebo se spustí pojistné zařízení, například jistič a jistič zemního svodového proudu.	NEZAPÍNEJTE jednotku.
Ovládání tlačítek na dálkovém ovladači je nepřesné.	Vypněte výrobek.
Existují další závady či poruchy.	Vypněte chod výrobku.
Na základní obrazovce dálkového ovladače bliká některá z následujících zpráv. "Chyba: Stiskněte tlač.nabídky." * Kontrolka provozu bude blikat. "Výstraha: Stiskněte tlač.nab." * Kontrolka provozu nebude blikat.	Zkontrolujte chybové kódy. (viz níže)



## Zobrazení chybových kódů

### Postup ovládání

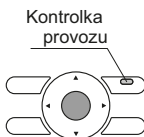

- 1 ■ Jestliže dojde k chybě, bude blikat jedna z následujících položek na základní obrazovce.

"Chyba: Stiskněte tlač.nabídky."

\* Kontrolka provozu bude blikat.

"Výstraha: Stiskněte tlač.nab."

\* Kontrolka provozu nebude blikat.

- Stiskněte tlačítko Nabídka/Výběr.

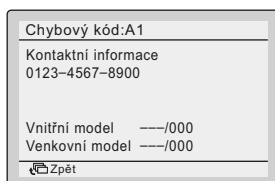

2

- Bude blikat chybový kód a zobrazí se kontaktní adresa servisu a název modelu.  
■ Oznamte chybový kód a název modelu svému prodejci Daikin.

## POPRODEJNÍ SERVIS



- **Nedemontujte, nepravujte ani nijak neopravujte tuto jednotku.**

Mohlo by dojít k úrazu elektrickým proudem nebo požáru.

Obraťte se na svého prodejce značky Daikin.

- **Nepřemísťujte ani neinstalujte zařízení sami.**

Nesprávná instalace může mít za následek úraz elektrickým proudem nebo požár.

Obraťte se na svého prodejce značky Daikin.

- **Dávejte pozor na možné riziko požáru v případě úniku chladiva.**

Pokud klimatizační jednotka nepracuje správně, tzn. nechladí nebo neohřívá vzduch, může být příčinou únik chladiva. Další pomoc získáte u vašeho prodejce Daikin. Chladivo obsažené v klimatizaci je bezpečné a obvykle neuniká. Ovšem v případě úniku může jeho dotyk se sporákem, topením nebo jiným zdrojem tepla vytvářet jedovatý plyn. Dokud kvalifikovaný technik neopraví únik, klimatizaci nadále nepoužívejte.

### Poskytněte opraváři následující informace:

- Název modelu
- Datum instalace
- Popis závady: co nejpřesněji.
- Vaše adresa, jméno a telefonní číslo

### Období skladování náhradních dílů

Náhradní díly nutné pro zachování výkonu jsou součásti, které jsou zapotřebí pro zachování funkce výrobku.

Společnost Daikin udržuje skladové zásoby náhradních dílů pro klimatizace po dobu devíti let po ukončení výroby daného typu klimatizace.

## Hrubé normy pro četnost údržby dílů

Název hlavního dílu	Období kontroly
Filtr	1 rok

### POZNÁMKA



- V této tabulce jsou uvedeny hlavní díly. Podrobnosti naleznete ve smlouvě na kontrolní údržbu.
- Četnost výměny závisí na stavu filtru během roční údržby. Jestliže již prach nelze z filtru dokonale odstranit, vyměňte ho.
- Je nutná pravidelná kontrola, v závislosti na prostředí instalace.

Podrobnosti vám sdělí dodavatel společnosti Daikin. Kromě toho generální opravy nebo čištění vnitřních součástí výrobku prováděna jinými opraváři, než autorizovanými společnostmi Daikin, nemusí být v rozsahu záručních podmínek poskytovaných společnostmi Daikin.

## Dotazy

Pro získání informací o poprodejních službách kontaktujte svého prodejce Daikin.

## POŽADAVKY NA LIKVIDACI



U baterií může být pod symbolem uveden chemický symbol. Tento chemický symbol označuje, že baterie obsahuje těžké kovy nad určitou koncentrací. Mezi možné chemické symboly patří:

- Pb: olovo (>0,004%)

Výrobek se nikdy nepokoušejte demontovat sami: demontáž systému, likvidace chladiva, oleje a ostatních částí zařízení musí být provedena kvalifikovaným instalačním pracovníkem v souladu s příslušnými místními a národními předpisy.

Jednotka a použité baterie musí být likvidovány ve specializovaném závodě, aby její části mohly být opakovaně použity, recyklovány nebo regenerovány.

Zajistíte-li správnou likvidaci výrobku, pomůžete ochraně před případnými negativními důsledky pro životní prostředí a dopady na lidské zdraví.

Podrobnější informace si vyžádejte od pracovníka, který provedl instalaci, nebo od místních úřadů.

**DAIKIN INDUSTRIES CZECH REPUBLIC s.r.o.**

U Nové Hospody 1/1155, 301 00 Plzeň Skvrňany, Czech Republic

**DAIKIN EUROPE N.V.**

Zandvoordestraat 300, B-8400 Oostende, Belgium

Copyright 2017 Daikin