



KLIMATIZÁCIA MIESTNOSTI OD SPOLOČNOSTI DAIKIN

NÁVOD NA POUŽITIE

INVERTER

MODELY

- FTXG20LV1BW
- FTXG25LV1BW
- FTXG35LV1BW
- FTXG50LV1BW

- FTXG20LV1BS
- FTXG25LV1BS
- FTXG35LV1BS
- FTXG50LV1BS



Funkcia

Pre vaše pohodlie a úsporu elektrickej energie



Snímač INTELLIGENT EYE

Snímač INTELLIGENT EYE zisťuje pohyb osôb v miestnosti. Ak je miestnosť prázdna viac ako 20 minút, prevádzka sa automaticky zmení na režim úspory energie.

► Strana 15



TÝŽDENNÝ ČASOVAČ

Podľa životného štýlu vašej rodiny možno pre každý deň v týždni uložiť až 4 nastavenia časovača. Funkcia TÝŽDENNÝ ČASOVAČ umožňuje nastaviť čas zapnutia/vypnutia a požadovanú teplotu.

► Strana 23

Ďalšie funkcie



POHODLNÉ PRÚDENIE VZDUCHU

Vzduch bude v režime CHLADENIA prúdiť nahor a v režime OHREVVU nadol. Táto funkcia zabráni priamemu prúdeniu chladného alebo teplého vzduchu na telo.

► Strana 15



TICHÝ REŽIM VONKAJŠEJ JEDNOTKY

V TICHOM REŽIME VONKAJŠEJ JEDNOTKY sa znižuje úroveň hluku vonkajšej jednotky. Táto funkcia je užitočná vtedy, keď potrebujete znížiť úroveň hluku s ohľadom na susedov. ► Strana 19



ÚSPORNÝ REŽIM

Táto funkcia umožňuje efektívnu prevádzku obmedzením maximálnej spotreby elektrickej energie. Užitočná je vtedy, keď súčasne používate klimatizáciu a ďalšie elektrické zariadenia. ▶Strana 19

Obsah

■ Prečítajte si pred prevádzkou

Bezpečnostné opatrenia	3
Názvy súčastí	5
Príprava pred prevádzkou	9

■ Prevádzka

 AUTOMATICKY · ODVLHČOVANIE · CHLADENIE · OHREV · VENTILÁCIA.....	11
 Nastavenie smeru a rýchlosti prúdenia vzduchu	13
 Prevádzka POHODLNÉHO PRÚDENIA VZDUCHU a snímača INTELLIGENT EYE	15
 Režim SILNÉHO VÝKONU.....	18
 ÚSPORNÝ REŽIM/TICHÁ PREVÁDZKA VONKAJŠEJ JEDNOTKY	19
 ČASOVAČ VYPNUTIA.....	21
 ČASOVAČ ZAPNUTIA.....	22
 TÝŽDENNÝ ČASOVAČ	23

■ Pripojenie viacerých jednotiek

Poznámka týkajúca sa multisystému.....	29
--	----

■ Starostlivosť

Údržba a čistenie	31
-------------------------	----

■ Odstraňovanie porúch

Odstraňovanie porúch	35
----------------------------	----

Originálny návod je v angličtine. Ostatné jazyky sú preklady originálneho návodu.

Bezpečnostné opatrenia

- Tento návod uchovávajte na mieste, kde k nemu bude mať používateľ jednoduchý prístup.
- Pred spustením prevádzky jednotky si dôkladne prečítajte tieto bezpečnostné opatrenia.
- Toto zariadenie je určené pre odborníkov alebo vyškolených používateľov v obchodoch, v odvetví svietidiel a na farmách, prípadne pre začiatočníkov na komerčné používanie.
- Úroveň akustického tlaku je nižšia ako 70 dB (A).
- Opísané bezpečnostné opatrenia sú klasifikované ako VAROVANIE a UPOZORNENIE. Obidve obsahujú dôležité informácie týkajúce sa bezpečnosti. Ubezpečte sa, že ste dodržali všetky bezpečnostné opatrenia.



VAROVANIE

Nedodržanie týchto inštrukcií môže mať za následok zranenie osôb alebo straty na životoch.



UPOZORNENIE

Nedodržanie týchto inštrukcií môže spôsobiť škodu na majetku a zranenie osôb, ktoré môže byť vážne v závislosti od okolností.



O toto sa nikdy nepokúšajte.



Ubezpečte sa, že sa riadite pokynmi.



Zabezpečte uzemnenie.

- Po prečítaní tento návod uschovajte na bezpečnom mieste, aby ste sa k nemu mohli v prípade potreby vrátiť. Ak sa zariadenie prepravuje novému používateľovi, nezabudnite mu tiež odovzdať tento návod.



VAROVANIE



- S cieľom predísť požiaru, výbuchu alebo zraneniu osôb jednotku nepoužívajte, keď sa v blízkosti jednotky zistí prítomnosť škodlivých plynov (napr. horľavých alebo korozívnych plynov).
- Nezabudnite, že dlhodobé priame pôsobenie studeného alebo teplého vzduchu z klimatizácie alebo vzduchu, ktorý je príliš studený alebo príliš teplý môže ohroziť váš fyzický a zdravotný stav.
- Nedávajte predmety vrátane tyčiek, prstov atď. do prívodu alebo vývodu vzduchu. Kontakt s lopatkami vysokorychlostného ventilátora klimatizácie môže mať za následok poškodenie produktu alebo zranenie osôb.
- Klimatizáciu sa nepokúšajte sami opravovať, demontovať, znova inštalovať ani upravovať. Môže dôjsť k úniku vody, zásahu elektrickým prúdom alebo vzniku požiaru.
- V blízkosti klimatizácie nepoužívajte horľavý sprej. V opačnom prípade môže dôjsť k požiaru.
- Pri inštalácii, presúvaní alebo oprave používajte výlučne chladivo označené na vonkajšej jednotke (R410A). Používanie iného chladiva by mohlo spôsobiť problémy alebo poškodenie jednotky a poranenie osôb.
- Aby sa zabránilo úrazom v dôsledku elektrického prúdu, neprevádzkujte zariadenie mokrymi rukami.



- Chráňte sa pred požiarom v prípade úniku chladiacej zmesi. Ak klimatizácia nepracuje správne, t.j. nevyrába studený alebo teplý vzduch, príčinou môže byť únik chladiacej zmesi. Ak potrebujete pomoc, informujte sa u svojho predajcu. Chladiaca zmes v klimatizácii je bezpečná a bežne nedochádza k jej úniku. Avšak v prípade úniku, kontaktu s obnaženým horákom, ohrievačom alebo sporákom môže dôjsť k tvorbe škodlivého plynu. Klimatizáciu nepoužívajte dovtedy, kým kvalifikovaný servisný pracovník nepotvrdí, že je únik opravený.
- Nikdy sa nesnažte klimatizačnú jednotku sami inštalovať alebo opravovať. Nesprávna inštalácia môže mať za následok únik vody, zásah elektrickým prúdom alebo požiar. Ak chcete vykonať inštaláciu a údržbové práce, požiadajte o to prosím miestneho predajcu alebo kvalifikovaného pracovníka.
- Ak má klimatizácia poruchu (vychádza z nej zápach ako po spálení atď.), vypnite elektrické napájanie jednotky a obráťte sa na miestneho predajcu. Pokračujúca prevádzka za takýchto okolností môže mať za následok zlyhanie, zásahy elektrickým prúdom alebo riziko požiaru.
- Ubezpečte sa, že ste namontovali istič uzemnenia. Keď nenainštalujete istič uzemnenia, môže to mať za následok zásah elektrickým prúdom alebo požiar.



- Ubezpečte sa, že je jednotka uzemnená. Jednotku uzemnite k úžitkovému potrubiu, bleskozvodu alebo uzemnenému telefónnemu vedeniu. Nedokonalé uzemnenie môže mať za následok zásah elektrickým prúdom.



UPOZORNENIE



- Klimatizačné zariadenie používajte len na účely, na ktoré je určené. Klimatizáciu nepoužívajte na chladenie precíznych prístrojov, potravín, rastlín, zvierat alebo umeleckých diel, pretože toto môže nepriaznivo ovplyvniť výkon, kvalitu a/alebo životnosť príslušných predmetov.
- Rastliny ani zvieratá nevystavujte priamemu prúdeniu vzduchu z jednotky, lebo by to na ne mohlo mať nepriaznivý účinok.
- Spotrebiče, ktoré produkujú otvorené plamene, nedávajte na miesta vystavené prúdeniu vzduchu zo zariadenia, pretože to môže zhoršiť spaľovanie horáka.
- Neblokujte prívody ani vývody vzduchu. Znížené prúdenie vzduchu môže spôsobiť nedostatočný výkon alebo problémy.

UPOZORNENIE



- Nesadajte si na vonkajšiu jednotku, nekladte na ňu žiadne predmety ani ju neťahajte. V opačnom prípade môže dôjsť k nehode, napríklad k spadnutiu alebo prevráteniu, čo môže mať za následok zranenie osôb alebo poruchu či poškodenie produktu.
- Nekladte na zariadenie predmety, ktoré môžu spôsobiť vytváranie vlhkosti priamo pod vnútornou alebo vonkajšou jednotkou. Za určitých podmienok sa môže vyskytnúť kondenzácia na hlavnej jednotke alebo potrubí s chladiacou zmesou, znečistenie filtra alebo blokovanie odvodnenia môže spôsobiť odkvapkávanie, čo môže mať za následok znečistenie alebo zlyhanie príslušného predmetu.
- Po dlhšom používaní skontrolujte, či nie sú stojan jednotky a jeho uchytenie poškodené. Ak ste jednotku nechali v poškodenom stave, môže spadnúť a spôsobiť zranenie osôb.
- Ak chcete predísť zraneniu osôb, nedotýkajte sa prívodu vzduchu ani hliníkových rebier na vnútornej či vonkajšej jednotke.
- Zariadenie nie je určené na používanie deťmi bez dozoru ani zdravotne nespôsobilými osobami. Môže dôjsť k zhoršeniu telesných funkcií a poškodeniu zdravia.
- Deti musia byť pod dozorom, aby sa zabezpečilo, že sa nehrajú s jednotkou alebo jej diaľkovým ovládačom. Náhodná prevádzka deťmi môže mať za následok zhoršenie telesných funkcií a poškodenie zdravia.
- Neudierajte do vnútornej ani vonkajšej jednotky. V opačnom prípade môže dôjsť k poškodeniu produktu.
- Neumiestňujte horľavé predmety, napríklad plechovky sprejov, do vzdialenosti menšej ako 1 m od vývodu vzduchu. Teplý vzduch z vnútornej alebo vonkajšej jednotky môže spôsobiť výbuch plechoviek sprejov.
- Zabráňte tomu, aby na klimatizáciu močili domáce zvieratá. Močenie na klimatizáciu môže mať za následok zásah elektrickým prúdom alebo požiar.
- Klimatizáciu neumývajte vodou, pretože môže dôjsť k zásahu elektrickým prúdom alebo požiaru.
- Nad jednotku nekladte nádoby s vodou (vázy atď.), pretože to môže spôsobiť zásah elektrickým prúdom alebo požiar.



- Aby nedochádzalo k vyčerpaniu kyslíka, zabezpečte, aby miestnosť bola dostatočne vetraná, ak sa spolu s klimatizáciou používa zariadenie ako je napr. horák.
- Pred čistením sa ubezpečte, že ste jednotku zastavili, vypli prúdový istič alebo odpojili napájací kábel. V opačnom prípade môže dôjsť k zásahu elektrickým prúdom a poraneniu.
- Klimatizáciu zapájajte len do špecifikovaného elektrického obvodu. Iný ako špecifikovaný elektrický obvod môže spôsobiť zásah elektrickým prúdom, prehrievanie a požiar.
- Zabezpečte vypúšťaciu hadicu, aby sa zabezpečilo plynulé odvodnenie. Slabé odvodnenie môže spôsobiť vlnutie budovy, nábytku atď.
- Nedávajte predmety do priamej blízkosti vonkajšej jednotky a nedovoľte, aby sa okolo jednotky hromadilo lístie ani iné nečistoty. Lístie predstavuje lôžko pre malé zvieratá, ktoré sa môžu dostať do jednotky. Keď sú v jednotke takéto zvieratá, môže to spôsobiť poruchu, dym alebo požiar pri kontakte s elektrickými časťami.
- Okolo vnútornej jednotky neumiestňujte žiadne predmety. Môže to mať negatívny vplyv na výkon, kvalitu a životnosť klimatizácie.
- Toto zariadenie nie je určené na používanie osobami vrátane detí s obmedzenými fyzickými, zmyslovými alebo mentálnymi schopnosťami alebo nedostatkom skúseností a znalostí s výnimkou prípadov, keď sú pod dozorom alebo dostávajú pokyny na používanie spotrebiča od osoby, ktorá je zodpovedná za ich bezpečnosť. Malé deti nepúšťajte k zariadeniu, aby sa s ním hrali.

Miesto inštalácie

- Ak chcete klimatizáciu inštalovať v nasledujúcich typoch prostredí, poraďte sa s predajcom.
 - Miesta s výskytom mastnoty, pary či sadzí.
 - Slané prostredia, napríklad pobrežné oblasti.
 - Miesta, na ktorých sa tvorí sírovodík, napríklad pri horúcich prameňoch.
 - Miesta, na ktorých môže vonkajšiu jednotku blokovat' sneh.
- Ubezpečte sa, že sa riadite pokynmi uvedenými nižšie.
 - Vnútorná jednotka sa nachádza minimálne 1 m od televízora či rádia (jednotka môže spôsobovať rušenie obrazu alebo zvuku).
 - Odtokové potrubie z vonkajšej jednotky musí viesť na miesto s dobrým odtokom.

Zvážte, či hlučnosť prevádzky nebude obťažovať susedov.

- Miesto na inštaláciu vyberte podľa opisu nižšie.
 - Miesto dostatočne pevné na udržanie hmotnosti jednotky, na ktorom sa nezosilňuje prevádzkový hluk ani vibrácie.
 - Miesto, na ktorom nebude vzduch vypúšťaný z vonkajšej jednotky ani prevádzkový hluk rušiť susedov.

Elektroinštalácia

- Dbajte na to, aby ste na napájanie používali samostatný elektrický obvod vyhradený pre klimatizáciu.

Zmena umiestnenia systému

- Zmena miesta inštalácie klimatizácie vyžaduje špeciálne vedomosti a zručnosti. V prípade potreby premiestnenia alebo úpravy sa poraďte s predajcom.

P003

Názvy súčastí

Vnútornej jednotka

- Vzhľad vnútornej jednotky sa môže líšiť.

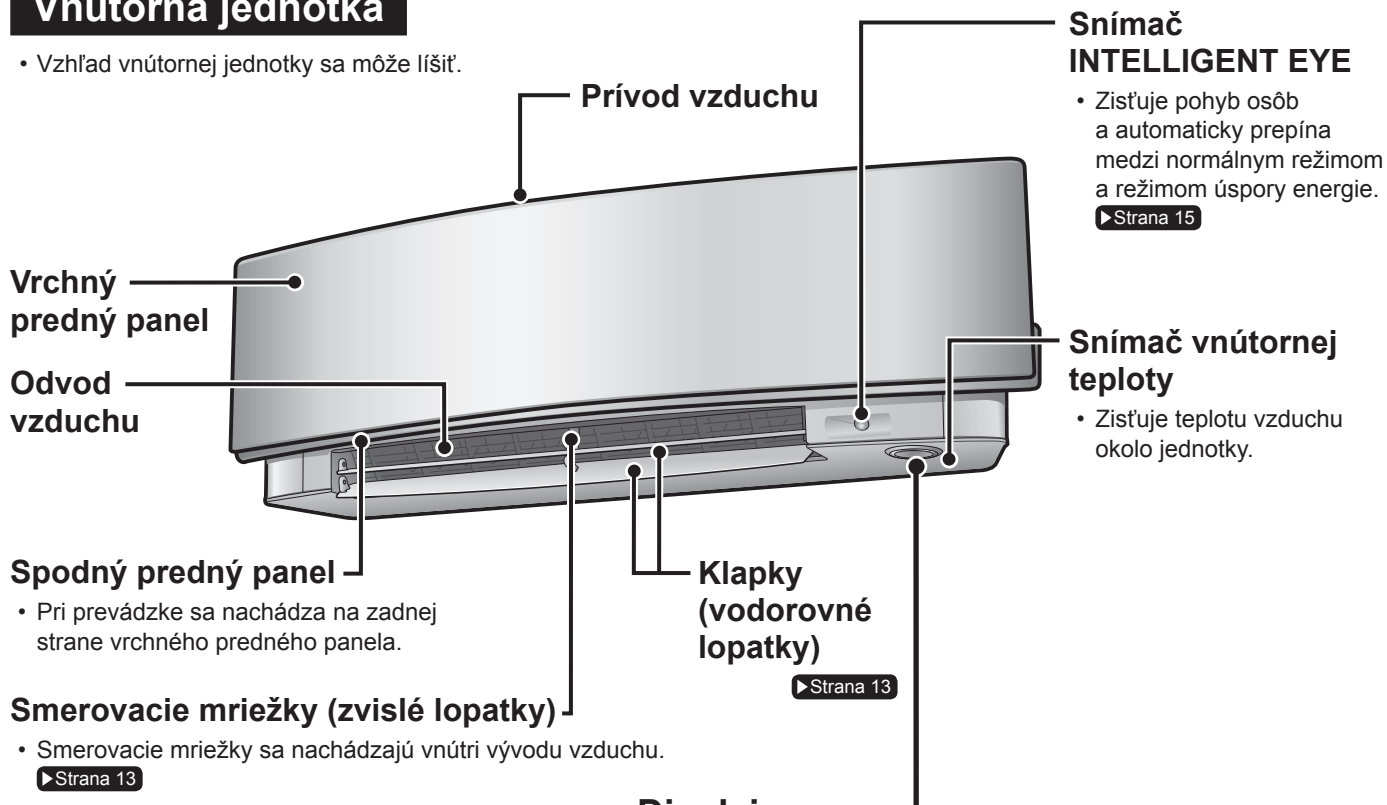

Snímač INTELLIGENT EYE

- Zisťuje pohyb osôb a automaticky prepína medzi normálnym režimom a režimom úspory energie.

►Strana 15

Snímač vnútornej teploty

- Zisťuje teplotu vzduchu okolo jednotky.

►Strana 13

Smerovacie mriežky (zvislé lopatky)

- Smerovacie mriežky sa nachádzajú vnútri vývodu vzduchu.

►Strana 13

Displej

Dióda viacerých monitorov a dióda ČASOVAČA

Dióda viacerých monitorov

- Farba diódy sa mení podľa prevádzky.

Prevádzka	Dióda viacerých monitorov
AUTOMATICKY	Červená/modrá
ODVLHČENIE	Zelená
CHLADENIE	Modrá
OHREV	Červená
VENTILÁCIA	Biela
ČASOVAČ	Oranžová

Dióda snímača INTELLIGENT EYE (zelená)

►Strana 16

Prijímač signálu a tlačidlo ZAPNUTIA/VYPNUTIA vnútornej jednotky

Prijímač signálu

- Prijíma signály z diaľkového ovládača.
- Keď jednotka prijme signál, budete počuť pípnutie.

Situácia	Typ zvuku
Spustenie prevádzky	píp-píp
Zmena nastavenia	píp
Zastavenie prevádzky	pííp

Dióda ČASOVAČA

- Po nastavení prevádzky podľa časovača sa farba diódy viacerých monitorov pravidelne mení na oranžovú. Svetí na oranžovo približne 5 sekúnd a potom sa prepne na farbu príslušného prevádzkového režimu.
- Dióda viacerých monitorov sa bude striedavo rozsvetovať a zhasínať na oranžovo, kým nie je v prevádzke klimatizácia.

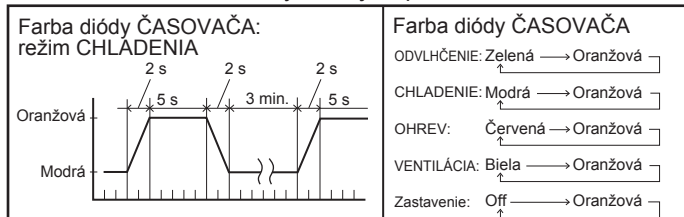

Tlačidlo ZAP./VYP. vnútornej jednotky

- Jedným stlačením tohto tlačidla spustíte prevádzku. Opätovným stlačením prevádzku zastavíte.
- Nastavenie prevádzkového režimu nájdete v nasledujúcej tabuľke.

Režim	Nastavenie teploty	Rýchlosť prúdenia vzduchu
AUTOMATICKY	25°C	AUTOMATICKY

- Toto tlačidlo možno používať, keď nemáte diaľkový ovládač.

■ Otvorenie vrchného predného panela

Zadná strana vrchného predného panela

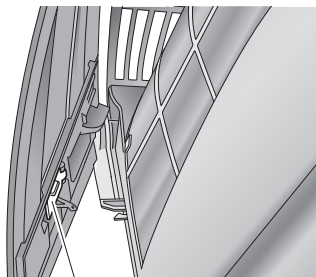

Podporná doska panela

Spodný predný panel

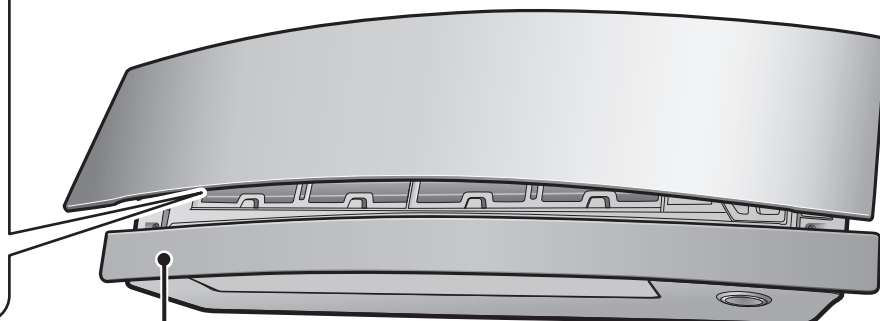

Titánovo apatitový
fotokatalytický
filter na čistenie
vzduchu

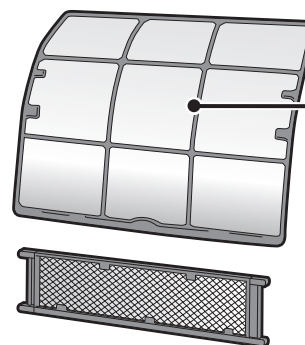
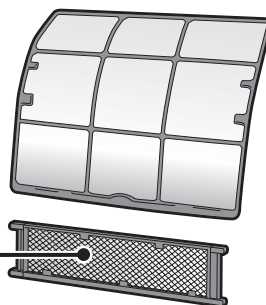

Vzduchový
filter

Vonkajšia jednotka

- Vzhľad vonkajšej jednotky sa môže pri niektorých modeloch líšiť.

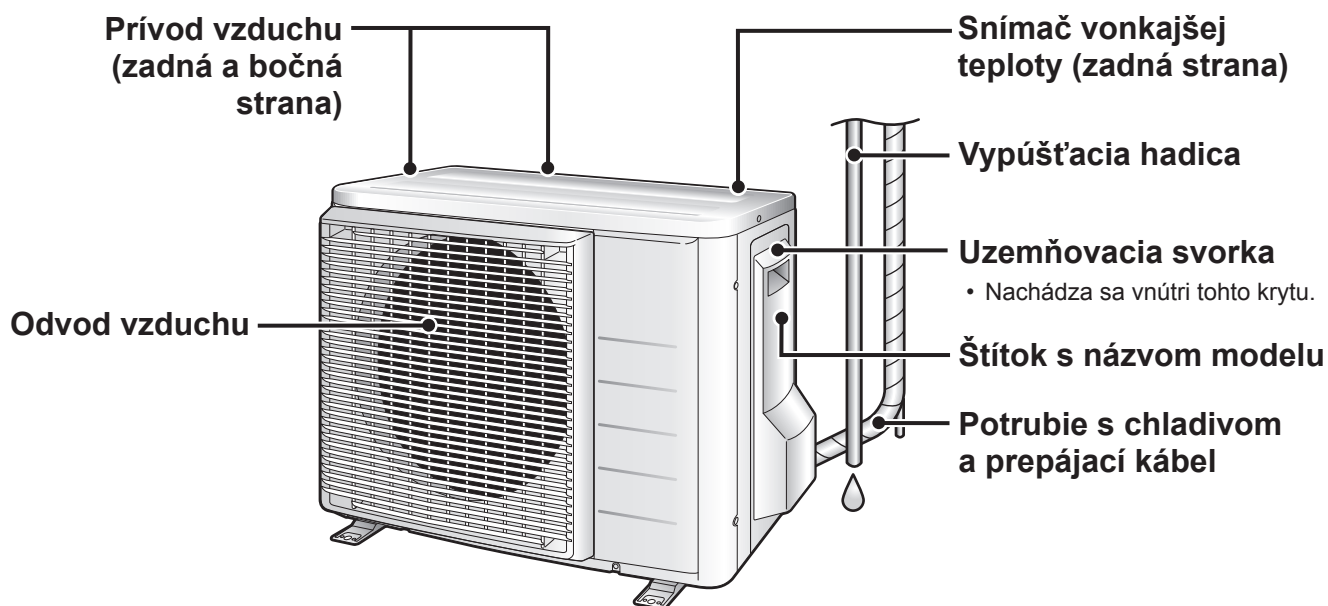

Názvy súčastí

Diaľkový ovládač

Vysielač signálov

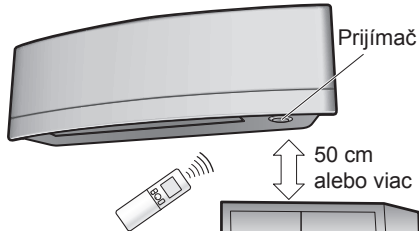

- Ak chcete používať diaľkový ovládač, namierte vysielač na vnútornú jednotku. Ak niečo medzi jednotkou a diaľkovým ovládačom blokuje signály, napríklad záclona, jednotka sa nespustí.
- Dávajte pozor, aby diaľkový ovládač nespadol. Zabráňte obliatiu ovládača.
- Maximálna vzdialenosť komunikácie je približne 6 m. Ubezpečte sa, že sa vo vzdialenosti do 50 cm pod prijímačom signálu nenachádzajú žiadne prekážky. Prípadné prekážky môžu mať nežiaduci vplyv na výkon prijímača a môže sa skrátiť vzdialenosť príjmu.

Tlačidlo na nastavenie VENTILÁTORA

- Slúži na výber nastavenia rýchlosti prúdenia vzduchu. ▶ Strana 14

Tlačidlo SILNÉHO VÝKONU

- Slúži na spustenie prevádzky SILNÉHO VÝKONU. ▶ Strana 18

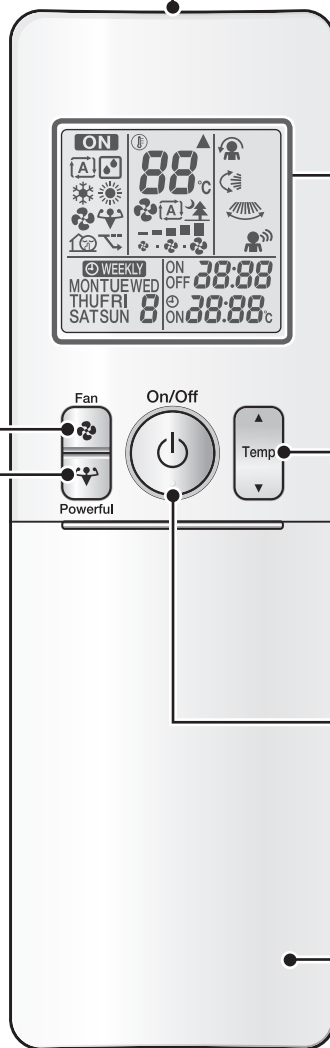

Displej (LCD)

- Zobrazujú sa na ňom aktuálne nastavenia. (Na tomto obrázku sú pre vysvetlenie zobrazené jednotlivé časti s príslušnými obrazovkami.)

Tlačidlá na nastavenie TEPLoty

- Slúžia na zmenu nastavenia teploty. ▶ Strana 12

Tlačidlo ZAP./VYP.

- Jedným stlačením tohto tlačidla spustíte prevádzku. Opätovným stlačením prevádzku zastavíte. ▶ Strana 11

Predný kryt

- Slúži na otvorenie predného krytu. ▶ Strana 8

Model ARC466A9

■ Otvorenie predného krytu

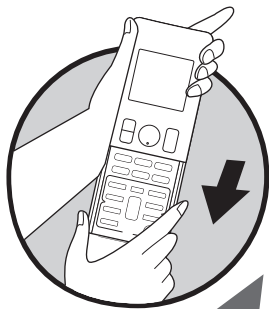

Tlačidlo výberu REŽIMU

- Slúži na výber prevádzkového režimu. (AUTOMATICKY/ ODVLHČOVANIE/ CHLADENIE/OHREV/ VENTILÁCIA) ▶ Strana 11

Tlačidlo ÚSPORNÉHO REŽIMU/TICHEJ PREVÁDZKY

- Slúži na spustenie ÚSPORNÉHO REŽIMU/ TICHEJ PREVÁDZKY VONKAJŠEJ JEDNOTKY. ▶ Strana 19

Tlačidlo nastavenia jasů diód

▶ Strana 9

Tlačidlo POHODLIE/ SNÍMAČ

- Slúži na spustenie POHODLNÉHO PRÚDENIA VZDUCHU a snímača INTELLIGENT EYE. ▶ Strana 15

Tlačidlo POHYBU

- Nastavenie smeru prúdenia vzduchu. ▶ Strana 13

Tlačidlo ČASOVAČA VYPNUTIA (režim NOČNÉHO NASTAVENIA)

▶ Strana 21

Tlačidlo ZRUŠIŤ ČASOVAČ

- Slúži na zrušenie nastavenia časovača. ▶ Strany 21, 22
- Nemožno ho používať v prevádzke TÝŽDENNÝ ČASOVAČ.

Weekly

- Weekly : tlačidlo TÝŽDENNE
- ↕ : tlačidlo PROGRAM
- Copy : tlačidlo KOPÍROVAŤ
- Back : tlačidlo SPÄŤ
- Next : tlačidlo ĎALEJ

- Slúži na spustenie prevádzky TÝŽDENNÉHO ČASOVAČA. ▶ Strana 23

Tlačidlo ČASOVAČA ZAPNUTIA

▶ Strana 22

Tlačidlo VYBRAŤ

- Slúži na zmenu nastavení ČASOVAČA ZAPNUTIA/ VYPNUTIA a TÝŽDENNÉHO ČASOVAČA. ▶ Strany 21, 22, 23

Tlačidlo HODÍN

▶ Strana 10

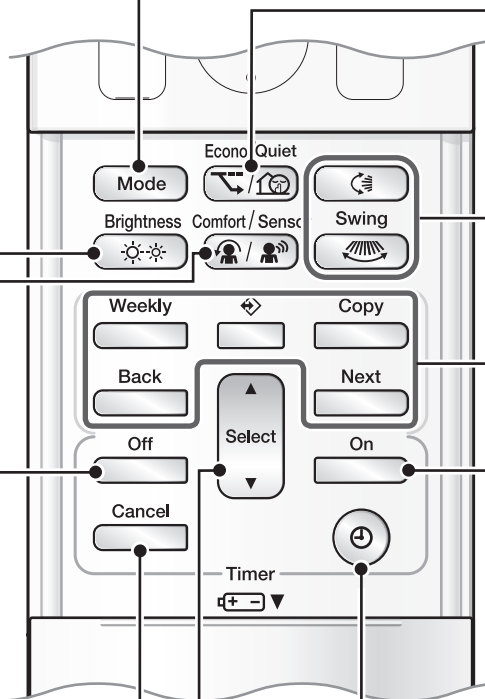

Príprava pred prevádzkou

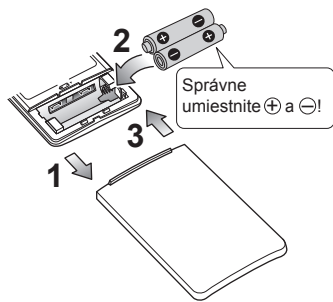

■ Vloženie batérií

1. Posunutím zložte predný kryt.
2. Vložte 2 suché batérie typu AAA.LR03 (alkalické).
3. Vráťte predný kryt na miesto.

■ Montáž držiaka diaľkového ovládača na stenu

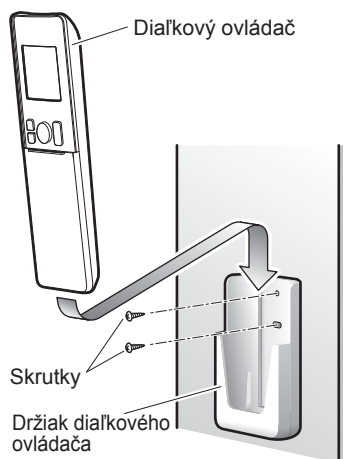

1. Vyberte miesto, z ktorého sa signály vysielajú do jednotky.
2. Pomocou skrutiek zakúpených vo vašej lokalite namontujte držiak na stenu, stĺp alebo na podobné miesto.
3. Umiestnite diaľkový ovládač do držiaka diaľkového ovládača.

■ Nastavenie jas displeja

- Jas displeja vnútornej jednotky možno nastaviť.

Stlačte tlačidlo  .

→ Vysoká → Nízka → Vypnúť

POZNÁMKA

■ Poznámky týkajúce sa batérií

- Pri výmene batérií používajte batérie rovnakého typu a vymieňajte obe naraz.
- Ak sa systém dlhšie nepoužíva, vyberte batérie.
- Životnosť batérií je približne 1 rok. Ak však už v priebehu roka začne jas displeja diaľkového ovládača slabnúť a začne sa zhoršovať príjem signálu, vymeňte obe batérie za nové batérie typu AAA.LR03 (alkalické).
- Dodané batérie sú určené na prvé používanie systému. Životnosť batérií sa môže skrátiť v závislosti od dátumu výroby klimatizácie.

■ Poznámky týkajúce sa diaľkového ovládača

- Diaľkový ovládač nikdy nevystavujte priamemu pôsobeniu slnečného žiarenia.
- Prach na vysielacom alebo prijímači signálov zníži jeho citlivosť. Prach utrite mäkkou tkaninou.
- Komunikácia prostredníctvom signálov sa môže prerušiť, ak sa v miestnosti nachádza fluorescenčné svetidlo s elektronickým štartérom. V takom prípade sa obráťte na predajcu.
- Ak signály z diaľkového ovládača spúšťajú iné zariadenie, presuňte zariadenie na iné miesto, príp. sa poraďte s pracovníkom servisnej predajne.



■ Zapnite príslušný istič

- Po zapnutí napájania sa raz otvoria a zatvoria klapky vnútornej jednotky, čím sa nastaví referenčná poloha.

■ Nastavenie hodín

1. Stlačte tlačidlo .



- Na displeji LCD sa zobrazí symbol "0:00".
- Symboly "MON" a "☀" blikajú.

2. Aktuálny deň v týždni nastavíte stlačením

tlačidla .

3. Stlačte tlačidlo .



- Symbol "☀" bliká.

4. Aktuálny čas na hodinách nastavíte stlačením

tlačidla .

- Stlačením a podržaním tlačidla ▲ alebo ▼ sa rýchlo zvyšuje alebo znižuje hodnota zobrazovaného času.

5. Stlačte tlačidlo .

- Pri stláčaní tlačidiel mierte diaľkovým ovládačom na vnútornú jednotku.



- Symbol "☀" bliká.

POZNÁMKA

■ Poznámka týkajúca sa nastavenia hodín

- Ak nie je na interných hodinách vnútornej jednotky nastavený správny čas, funkcie ČASOVAČ ZAPNUTIA, ČASOVAČ VYPNUTIA a TÝŽDENNÝ ČASOVAČ nebudú fungovať načas.



AUTOMATICKY · ODVLHČOVANIE · CHLADENIE · OHREV · VENTILÁCIA

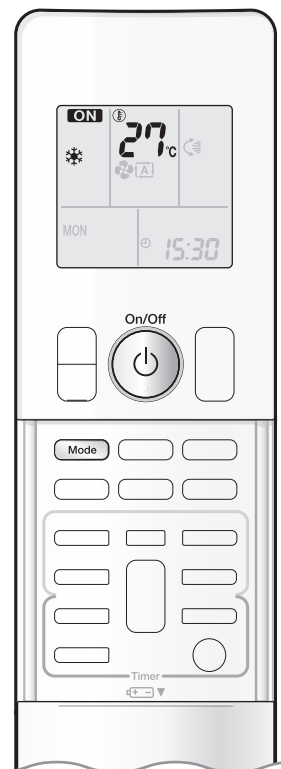

Klimatizácia funguje vo vybratom prevádzkovom režime.

Klimatizácia bude po ďalšom zapnutí fungovať v rovnakom prevádzkovom režime.

■ Spustenie prevádzky

1. Stlačte tlačidlo a vyberte prevádzkový režim.

- Po každom stlačení tlačidla prejdete na ďalšie nastavenie režimu v poradí.

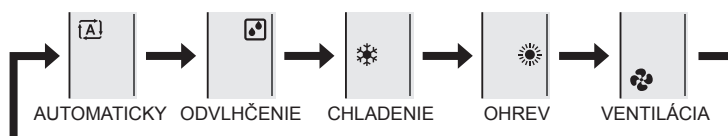

2. Stlačte tlačidlo .

- Na displeji LCD sa zobrazí symbol "ON".
- Rozsvieti sa dióda viacerých monitorov.
Farba diódy závisí od prevádzkového režimu.



Displej

Prevádzka	Dióda viacerých monitorov
AUTOMATICKY	Červená/modrá
ODVLHČENIE	Zelená
CHLADENIE	Modrá
OHREV	Červená
VENTILÁCIA	Bielá

■ Zastavenie prevádzky

Znova stlačte tlačidlo .

- Symbol "ON" z displeja LCD zmizne.
- Dióda viacerých monitorov zhasne.

POZNÁMKA

REŽIM	Poznámky týkajúce sa jednotlivých prevádzkových režimov
OHREV	<ul style="list-style-type: none"> • Keďže táto klimatizácia ohrieva miestnosť tým, že privádza teplo z vonkajšieho vzduchu dovnútra, kapacita ohrevu sa pri nižšej vonkajšej teplote znižuje. Ak nie je ohrev dostatočný, odporúča sa spolu s klimatizáciou použiť ďalšie ohrievacie zariadenie. • Systém tepelného čerpadla ohrieva miestnosť cirkuláciou teplého vzduchu po celej miestnosti. Po spustení režimu OHREMU chvíľu trvá, kým sa miestnosť ohreje. • V režime OHREMU sa môže na vonkajšej jednotke vytvoriť námraza, čím sa zníži kapacita ohrevu. V takom prípade systém prepne na režim odmrazovania, aby sa námraza odstránila. • Počas prevádzky odmrazovania neprúdi z vnútornej jednotky teplý vzduch.
CHLADENIE	<ul style="list-style-type: none"> • Táto klimatizácia chladí miestnosť uvoľňovaním tepla z miestnosti smerom von. V prípade vysokej vonkajšej teploty môže byť preto výkon chladenia klimatizácie nižší.
ODVLHČENIE	<ul style="list-style-type: none"> • Integrovaný obvod počítača zbavuje miestnosť vlhkosti, pričom sa snaží udržiavať príslušnú teplotu. Automaticky kontroluje teplotu a rýchlosť prúdenia vzduchu, preto nie je dostupná možnosť manuálnej úpravy týchto funkcií.
AUTOMATICKY	<ul style="list-style-type: none"> • V AUTOMATICKEJ prevádzke systém vyberá vhodný prevádzkový režim (CHLADENIE alebo OHREV) na základe teploty v miestnosti a vonkajšej teploty a spúšťa prevádzku. • Systém v pravidelnom intervale automaticky mení výber nastavenia, vďaka čomu sa zachováva vnútorná teplota podľa nastavenia používateľa.
VENTILÁCIA	<ul style="list-style-type: none"> • Tento režim sa používa len na ventiláciu.

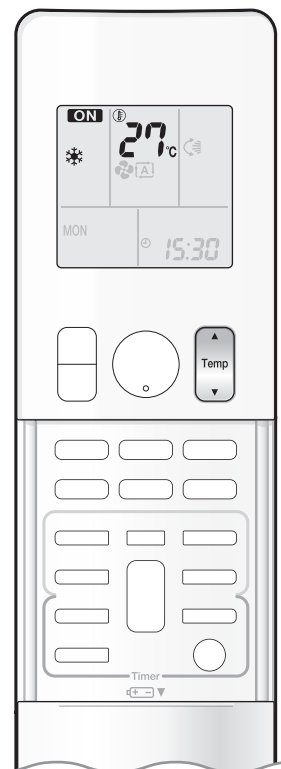

■ Zmena nastavenia teploty

Stlačte tlačidlo .

- Položky zobrazené na displeji LCD sa zmenia po stlačení jedného z tlačidiel.

Prevádzka CHLADENIA	Prevádzka OHREVU	AUTOMATICKÁ prevádzka	Prevádzka ODVLHČOVANIA alebo VENTILÁCIE
18 – 32°C	10 – 30°C	18 – 30°C	Nastavenie teploty sa nemôže meniť.
Stlačením tlačidla ▲ teplotu zvýšite a stlačením tlačidla ▼ ju znížite.			

■ Prevádzkové podmienky

■ Odporúčané nastavenie teploty

- Pre režim chladenia: 26 – 28°C
- Pre režim ohrevu: 20 – 24°C

■ Tipy na úsporu energie

- Vyhybajte sa nadmernému chladeniu alebo ohrevu miestnosti.
Udržiavanie nastavenia teploty na strednej úrovni pomáha šetriť energiu.
- Okná zastrite žalúziami alebo záclonami.
Zabránenie prenikaniu slnečného žiarenia a vzduchu zvonku zvyšuje účinok chladenia alebo ohrevu.
- Upchaté vzduchové filtre znižujú prevádzku a plytvajú energiou. Čistite ich približne raz za 2 týždne.

■ Poznámky týkajúce sa prevádzkových podmienok

- Klimatizácia vždy spotrebuje malé množstvo elektrickej energie, a to aj vtedy, keď je vypnutá.
- Ak klimatizáciu nebudete dlhší čas používať, napríklad na jar alebo na jeseň, vypnite istič.
- Klimatizáciu používajte v nasledujúcich podmienkach.
- Prevádzka mimo tohto rozsahu vlhkosti alebo teploty opísaného v tejto tabuľke môže spôsobiť, že poistné zariadenie vypne systém.

REŽIM	Prevádzkové podmienky	Ak prevádzka pokračuje mimo tohto rozsahu
CHLADENIE	Vonkajšia teplota: <2/3/4/5MXS> –10-46°C <RXG> –10-46°C Vnútorná teplota: 18 – 32°C Vnútorná vlhkosť: max. 80%	<ul style="list-style-type: none"> • Poistné zariadenie môže zastaviť prevádzku. (V multisystéme môže zastaviť len prevádzku vonkajšej jednotky.) • Na vnútornej jednotke môže dochádzať ku kondenzácii a kvapkaniu vody.
OHREV	Vonkajšia teplota: <2MXS> –10-24°C <3/4/5MXS> –15-24°C <RXG> –15-24°C Vnútorná teplota: 10 – 30°C	<ul style="list-style-type: none"> • Poistné zariadenie môže zastaviť prevádzku.
ODVLHČENIE	Vonkajšia teplota: <2/3/4/5MXS> –10-46°C <RXG> –10-46°C Vnútorná teplota: 18 – 32°C Vnútorná vlhkosť: max. 80%	<ul style="list-style-type: none"> • Poistné zariadenie môže zastaviť prevádzku. • Na vnútornej jednotke môže dochádzať ku kondenzácii a kvapkaniu vody.



Nastavenie smeru a rýchlosti prúdenia vzduchu

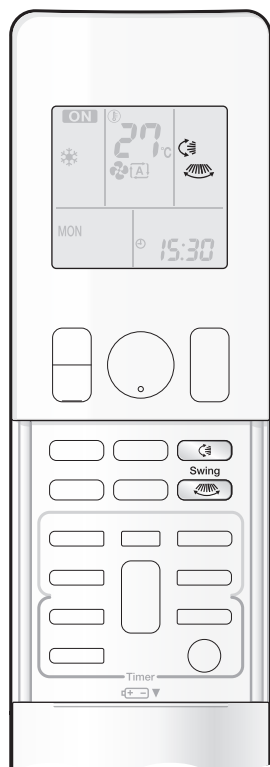

Na zvýšenie pohodlia môžete upraviť smer prúdenia vzduchu.

■ Spustenie automatického pohybu

Smer prúdenia vzduchu nahor a nadol

Stlačte tlačidlo .

- Na displeji LCD sa zobrazí symbol "↕".
- Klapky (vodorovné lopatky) sa začnú pohybovať.

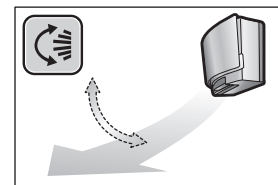

Smer prúdenia vzduchu doprava a doľava

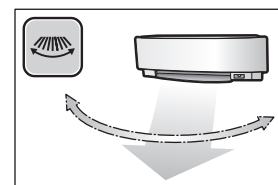

Stlačte tlačidlo .

- Na displeji LCD sa zobrazí symbol "↔".
- Smerovacie mriežky (zvislé lopatky) sa začnú pohybovať.



Smer prúdenia vzduchu 3D

Stlačte tlačidlá  **a** .

- Na displeji LCD sa zobrazia symboly "↕" a "↔".
 - Klapky a smerovacie mriežky sa pohybujú striedavo.
 - Ak chcete zrušiť prúdenie vzduchu 3D, znova stlačte tlačidlo  alebo .
- Klapky alebo smerovacie mriežky sa prestanú pohybovať.

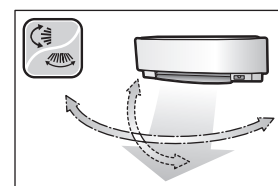

■ Nastavenie požadovanej polohy klapiek alebo smerovacích mriežok

- Táto funkcia je účinná vtedy, keď sú klapky alebo smerovacie mriežky v režime automatického pohybu.

Keď sa klapky alebo smerovacie mriežky dostanú do požadovanej polohy, stlačte tlačidlá  **a** .

- Pri prúdení vzduchu 3D sa klapky a smerovacie mriežky pohybujú striedavo.
- Symbol "↕" alebo "↔" z displeja LCD zmizne.

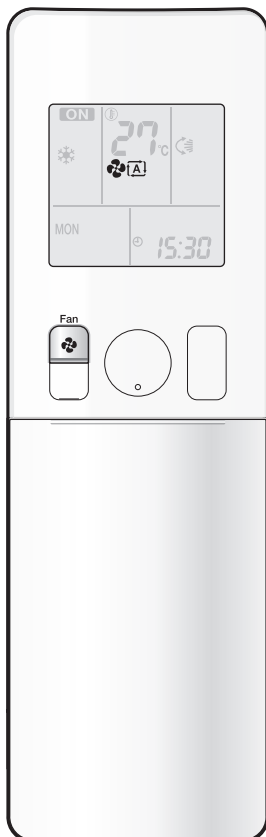

■ Nastavenie rýchlosti prúdenia vzduchu

Stlačte tlačidlo .

- Po každom stlačení tlačidla  prejdete na ďalšie nastavenie rýchlosti prúdenia vzduchu v poradí.

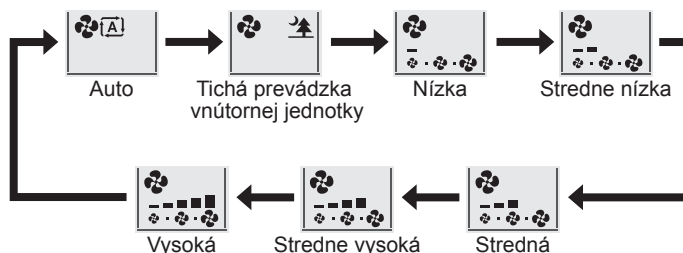

- Keď je prúdenie vzduchu nastavené na hodnotu "🌳", spustí sa tichá prevádzka vnútornej jednotky a zníži sa hluk vychádzajúci z jednotky.
- Pri tichej prevádzke vnútornej jednotky je rýchlosť prúdenia vzduchu nastavená na nízku úroveň.
- Ak teplota nedosiahne požadovanú úroveň, zmeňte nastavenie rýchlosti prúdenia vzduchu.
- V režime ODVLHČOVANIA nemožno meniť nastavenie rýchlosti prúdenia vzduchu.

POZNÁMKA

■ Poznámka týkajúca sa uhlov klapiek

- Rozsah pohybu klapiek závisí od prevádzky. (Pozrite si obrázok.)

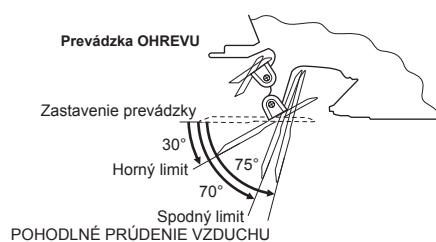
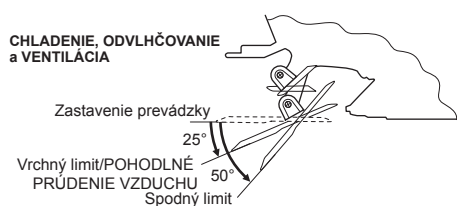

■ Poznámka týkajúca sa uhlov klapiek

- Pri prúdení vzduchu 3D studený vzduch, ktorý sa zvyčajne hromadí v spodnej časti miestnosti, a teplý vzduch, ktorý sa zvyčajne hromadí pri stropě, cirkuluje po celej miestnosti, vďaka čomu nie sú v miestnosti zóny, ktoré by boli chladné či teplé.

■ Poznámky týkajúce sa nastavenia rýchlosti prúdenia vzduchu

- Pri nižšej rýchlosti prúdenia vzduchu je zároveň nižší účinok chladenia alebo ohrevu.
- Ak je klimatizácia v režime CHLADENIA alebo ODVLHČOVANIA a ak ste klapky zastavili otočené smerom nadol, klapky sa automaticky začnú pohybovať približne o hodinu, aby sa zabránilo kondenzovaniu vody.

UPOZORNENIE

- Na nastavenie uhlov klapiek a smerovacích mriežok vždy používajte diaľkový ovládač.
- Ak sa pokúsite pohybujuce sa klapky a smerovacie mriežky posunúť nasilu rukou, mechanizmus sa môže poškodiť.
- Vnútri vývodu vzduchu sa ventilátor pohybuje vysokou rýchlosťou.



Prevádzka POHODLNÉHO PRÚDENIA VZDUCHU a snímača INTELLIGENT EYE

■ Prevádzka POHODLNÉHO PRÚDENIA VZDUCHU

Vzduch bude v režime CHLADENIA prúdiť nahor a v režime OHREVVU nadol, čím sa dosiahne pohodlné prúdenie bez priameho kontaktu s osobami v miestnosti.

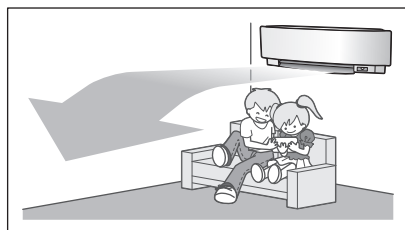

Prevádzka CHLADENIA

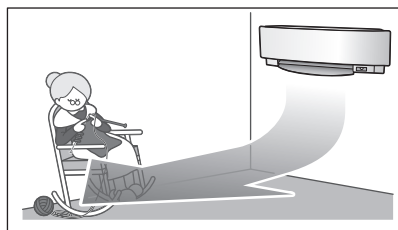

Prevádzka OHREVVU

■ Snímač INTELLIGENT EYE

"INTELLIGENT EYE" je infračervený snímač zisťujúci pohyb osôb.

Ak je miestnosť prázdna viac ako 20 minút, prevádzka sa automaticky zmení na režim úspory energie.

Snímač INTELLIGENT EYE funguje rôzne v závislosti od situácie.

[Príklad]

■ Osoba zistená v oblasti 1.

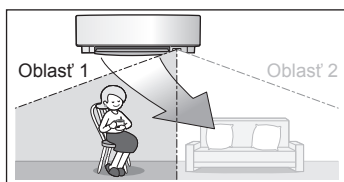

■ Osoba zistená v oblasti 2.

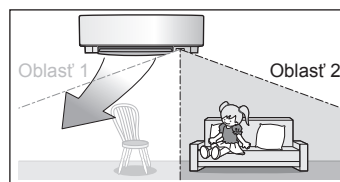

■ Osoby zistené v oboch oblastiach.

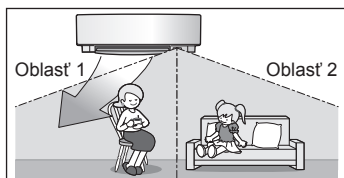

■ Nezistené žiadne osoby v oblastiach.

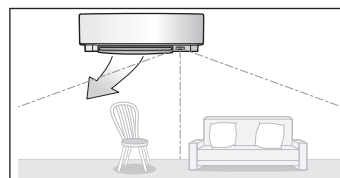

Snímač INTELLIGENT EYE používajte v prevádzke POHODLNÉHO PRÚDENIA VZDUCHU.

Klimatizácia prejde po 20 minútach do režimu úspory energie.

*Smer prúdenia vzduchu sa môže líšiť od smeru na obrázkoch v závislosti od činnosti a pohybov osôb v príslušných oblastiach.

Používanie snímača INTELLIGENT EYE je užitočná na šetrenie elektrickej energie

■ Prevádzka úspory energie

- Ak sa v miestnosti v priebehu 20 minút nezistia žiadne osoby, spustí sa prevádzka úspory energie.
- Pri tejto prevádzke sa nastavená teplota v režime OHREVVU zmení o -2°C , v režime CHLADENIA o $+2^{\circ}\text{C}$ a v režime ODVLHČOVANIA o $+2^{\circ}\text{C}$. Ak teplota v miestnosti prekročí 30°C , pri tejto prevádzke sa nastavená teplota v režime CHLADENIA zmení o $+1^{\circ}\text{C}$ a v režime ODVLHČOVANIA o $+1^{\circ}\text{C}$.
- Pri tejto prevádzke sa nepatrne zníži rýchlosť prúdenia vzduchu, no len v prevádzke VENTILÁCIA.

■ Kombinovaná prevádzka POHODLNÉHO PRÚDENIA VZDUCHU a snímača INTELLIGENT EYE

Klimatizácia môže prejsť na kombinovanú prevádzku POHODLNÉHO PRÚDENIA VZDUCHU a snímača INTELLIGENT EYE.

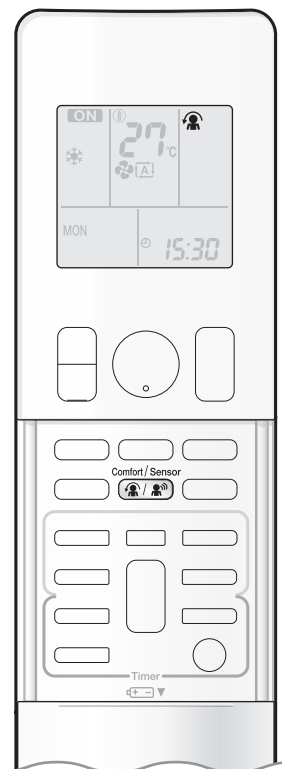



■ Spustenie prevádzky

Stlačte tlačidlo  a vyberte požadovaný režim.

- Po každom stlačení tlačidla  sa na displeji LCD zobrazí iné nastavenie.
- Dióda snímača INTELLIGENT EYE sa rozsvieti nazeleno.



Displej

- Výberom ikony " " z nasledujúcej ponuky sa klimatizácia prepne na kombinovanú prevádzku POHODLNÉHO PRÚDENIA VZDUCHU a snímača INTELLIGENT EYE.

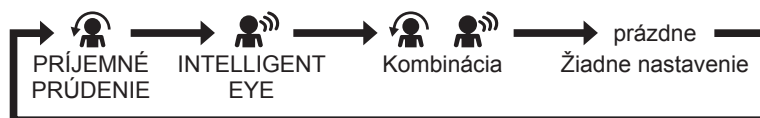



- Pohyb klapiek (vodorovných lopatiek) zastaví výber ľubovoľného režimu uvedeného vyššie.
- Dióda bude svietiť pri zisťovaní pohybov osôb.

■ Zrušenie prevádzky

Stlačte tlačidlo  a na displeji LCD vyberte "prázdne" políčko.

- Dióda snímača INTELLIGENT EYE zhasne.

Displej	Prevádzkový režim	Vysvetlenie
	POHODLNÉ PRÚDENIE VZDUCHU	Klapky upravujú smer prúdenia vzduchu pri chladení nahor a pri ohreve nadol. ►Strana 15
	Snímač INTELLIGENT EYE	Snímače budú zisťovať pohyb osôb v snímaných oblastiach a smerovacie mriežky upravujú smer prúdenia vzduchu do oblasti, v ktorej sa nenachádzajú žiadne osoby. Ak sa v snímaných oblastiach nenachádzajú žiadne osoby, klimatizácia prejde do režimu úspory energie. ►Strana 15
	POHODLNÉ PRÚDENIE VZDUCHU a snímač INTELLIGENT EYE	Klimatizácia sa prepne na kombinovanú prevádzku POHODLNÉHO PRÚDENIA VZDUCHU a snímača INTELLIGENT EYE. ►Strana 15
Prázdne	Žiadna funkcia	-



Prevádzka POHODLNÉHO PRÚDENIA VZDUCHU a snímača INTELLIGENT EYE

POZNÁMKA

■ Poznámky týkajúce sa prevádzky POHODLNÉHO PRÚDENIA VZDUCHU

- Poloha klapiek sa zmení, čím sa zabráni priamemu fúkaniu vzduchu na osoby v miestnosti.
- Prevádzkové režimy SILNÉHO VÝKONU a POHODLNÉHO PRÚDENIA VZDUCHU nemožno používať súčasne. Prioritu má funkcia, ktorej tlačidlo stlačíte ako posledné.
- Rýchlosť prúdenia vzduchu sa nastaví na hodnotu AUTOMATICKY. Po výbere vrchného a spodného smeru prúdenia vzduchu sa prevádzka POHODLNÉHO PRÚDENIA VZDUCHU zruší.

■ Poznámky týkajúce sa prevádzky snímača INTELLIGENT EYE

- Používa sa nasledujúci rozsah.

Zvisle – uhol 90°
(Pohľad z boku)

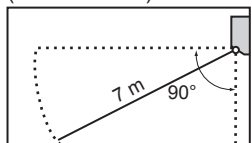

Vodorovne – uhol 110°
(Pohľad zhora)

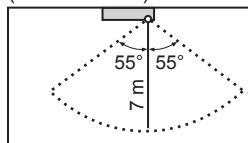

- Keď je klimatizácia v režime snímača INTELLIGENT EYE a keď sa v oblastiach snímača INTELLIGENT EYE nachádzajú osoby, smerovacie mriežky upraví smer prúdenia vzduchu tak, aby na osoby priamo nefúkal vzduch zľava ani sprava. Ak sa v oblasti 1 ani 2 v priebehu 20 minút nezistia žiadne osoby, klimatizácia prejde do režimu úspory energie a nastavená teplota sa posunie o 2°C . Klimatizácia môže prejsť do režimu úspory energie aj vtedy, keď sa v oblastiach nachádzajú osoby. Môže k tomu dôjsť podľa toho, aké oblečenie majú osoby na sebe, ak sa v príslušných oblastiach nepohybujú.
- Ak sa v oblastiach 1 a 2 nachádzajú osoby, vzduch zo smerovacích mriežok bude prúdiť vľavo. Vzduch bude prúdiť vľavo aj vtedy, keď sa bude priamo pred snímačom nachádzať osoba, pretože snímač situáciu vyhodnotí tak, že sa v oboch oblastiach nachádzajú ľudia.
- Ak sa osoby nachádzajú blízko prednej strany vnútornej jednotky, z dôvodu polohy snímača môže na ne fúkať vzduch z vnútornej jednotky. Ak sa osoby nachádzajú blízko prednej strany vnútornej jednotky alebo v oboch oblastiach, odporúča sa súčasne používať režimy POHODLNÉHO PRÚDENIA VZDUCHU a snímača INTELLIGENT EYE. Ak sa používajú oba režimy, klimatizácia nebude fúkať vzduch priamo na osoby.
- Snímač nemusí zistiť pohybujúce sa objekty vzdialené viac ako 7 m. (Pozrite si prevádzkový rozsah.)
- Citlivosť snímača sa mení v závislosti od umiestnenia vnútornej jednotky, rýchlosti pohybu okoloidúcej osoby, rozsahu teploty a pod.
- Snímač tiež za okoloidúce osoby mylne považuje domáce zvieratá, slnečné žiarenie, vejuce záclony a svetlo odrážajúce sa v zrkadlách.
- Prevádzka snímača INTELLIGENT EYE sa nespustí v režime SILNÉHO VÝKONU.
- Pri používaní snímača INTELLIGENT EYE sa neaktivuje režim NOČNÉHO NASTAVENIA [▶ Strana 21](#).

■ Poznámky týkajúce sa kombinovanej prevádzky POHODLNÉHO PRÚDENIA VZDUCHU a snímača INTELLIGENT EYE

- Rýchlosť prúdenia vzduchu sa nastaví na hodnotu AUTOMATICKY. Po výbere vrchného a spodného smeru prúdenia vzduchu sa prevádzka POHODLNÉHO PRÚDENIA VZDUCHU zruší. Prioritu má funkcia, ktorej tlačidlo stlačíte ako posledné.
- Keď snímač INTELLIGENT EYE zistí pohyb osôb, upravením nastavenia klapiek upraví smer prúdenia vzduchu nahor (v režime CHLADENIA) a nadol (v režime OHREVVU). Keď snímač zistí osoby, smerovacie mriežky upraví prúdenie vzduchu tak, aby vzduch nefúkal priamo na osoby. Ak sa nezistia žiadne osoby, klimatizácia prejde po 20 minútach do režimu úspory energie.

! UPOZORNENIE

- Do blízkosti snímača INTELLIGENT EYE neumiestňujte žiadne veľké predmety. Zároveň zo snímanej oblasti snímača odstráňte všetky ohrievacie zariadenia či zvlhčovače. Tento snímač môže zisťovať nežiaduce objekty.
- Do snímača INTELLIGENT EYE neudierajte ani ho nasilu nestláčajte. Môže dôjsť k poškodeniu a poruche.



Režim SILNÉHO VÝKONU

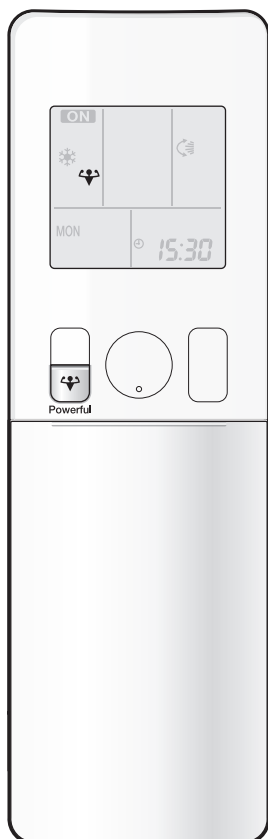

Režim SILNÉHO VÝKONU rýchlo maximalizuje účinok chladenia (ohrevu) v ľubovoľnom prevádzkovom režime. Môžete tak dosiahnuť maximálnu kapacitu.

■ Spustenie režimu SILNÉHO VÝKONU

Počas prevádzky stlačte tlačidlo .

Powerful

- Režim SILNÉHO VÝKONU skončí o 20 minút. Systém potom automaticky znova funguje s predchádzajúcimi nastaveniami používanými pred prechodom do režimu SILNÉHO VÝKONU.
- Na displeji LCD sa zobrazí symbol "❄️".

■ Zrušenie režimu SILNÉHO VÝKONU

Znova stlačte tlačidlo .

Powerful



- Symbol "❄️" z displeja LCD zmizne.

[Príklad]



POZNÁMKA

■ Poznámky týkajúce sa režimu SILNÉHO VÝKONU

- Pri používaní režimu SILNÉHO VÝKONU nie sú niektoré funkcie dostupné.
- Režim SILNÉHO VÝKONU nemožno používať spolu s ÚSPORNÝM REŽIMOM, režimom POHODLNÉHO PRÚDENIA VZDUCHU ani režimom TICHEJ PREVÁDZKY VONKAJŠEJ JEDNOTKY. Prioritu má funkcia, ktorej tlačidlo stlačíte ako posledné.
- Režim SILNÉHO VÝKONU možno nastaviť iba vtedy, keď je jednotka spustená. Stlačením tlačidla  sa nastavenia zrušia a z displeja LCD zmizne symbol "❄️".
- Režim SILNÉHO VÝKONU nezvyší kapacitu klimatizácie, ak je už klimatizácia spustená s nastavenou maximálnou kapacitou.
- **V režime CHLADENIA a OHREUVU**
Ak chcete maximalizovať účinok chladenia alebo ohrevu, kapacita vonkajšej jednotky sa zvýši a rýchlosť prúdenia vzduchu sa nastaví na maximum.
Nastavenia teploty a prúdenia vzduchu nemožno meniť.
- **V režime ODVLHČOVANIA**
Nastavenie teploty sa zníži o 2,5°C a rýchlosť prúdenia vzduchu sa o niečo zvýši.
- **V režime VENTILÁCIE**
Rýchlosť prúdenia vzduchu je nastavená na maximum.
- **V režime AUTOMATICKY**
Ak chcete maximalizovať účinok chladenia alebo ohrevu, kapacita vonkajšej jednotky sa zvýši a rýchlosť prúdenia vzduchu sa nastaví na maximum.
- **Pri používaní nastavenia prioritnej miestnosti**
Pozrite si časť "Poznámka týkajúca sa multisystému".  **Strana 29**



ÚSPORNÝ REŽIM/TICHÁ PREVÁDZKA VONKAJŠEJ JEDNOTKY

■ ÚSPORNÝ režim

ÚSPORNÝ REŽIM je funkcia umožňujúca efektívnu prevádzku obmedzením maximálnej hodnoty spotreby elektrickej energie.

Táto funkcia je užitočná v situáciách, v ktorých by ste mali venovať pozornosť tomu, aby sa istič nezapol pri používaní produktu spolu s ďalšími zariadeniami.

[Príklad]

Normálna prevádzka



- Ak sa súčasne používajú klimatizácia a ďalšie zariadenia vyžadujúce vysokú spotrebu elektrickej energie, istič sa môže zapnúť pri prevádzke klimatizácie s maximálnou kapacitou.

ÚSPORNÝ režim



- Maximálna spotreba elektrickej energie klimatizácie sa obmedzuje v ÚSPORNOM REŽIME. Istič sa nezapne ani vtedy, keď sa klimatizácia používa súčasne s ďalšími zariadeniami.

■ TICHÁ PREVÁDZKA VONKAJŠEJ JEDNOTKY

TICHÁ PREVÁDZKA VONKAJŠEJ JEDNOTKY znižuje úroveň hluku vonkajšej jednotky zmenou frekvencie a rýchlosti ventilátora vonkajšej jednotky. Táto funkcia je vhodná na používanie v noci.

[Príklad] TICHÁ PREVÁDZKA VONKAJŠEJ JEDNOTKY v noci.

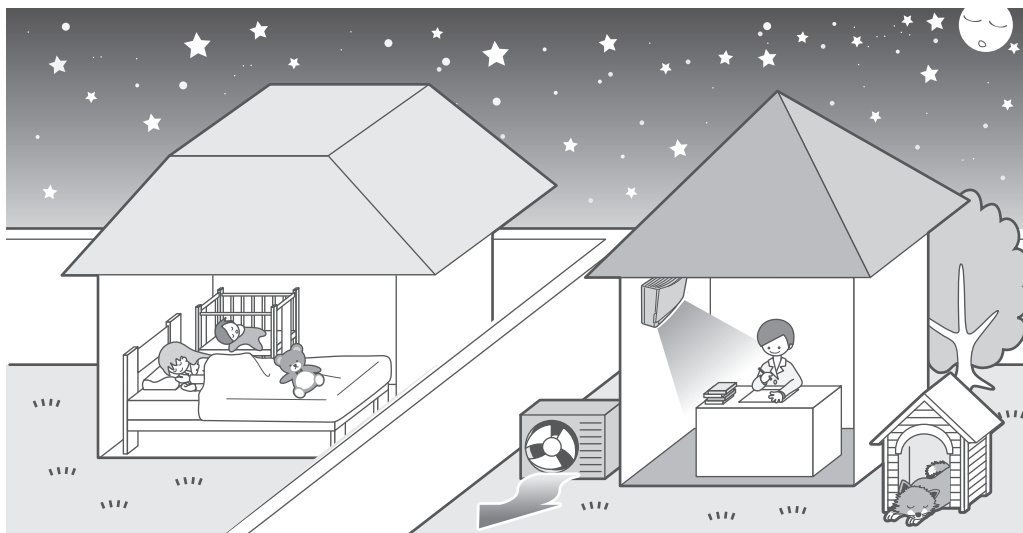

- Úroveň hluku vonkajšej jednotky bude nižšia. Táto funkcia je užitočná vtedy, keď potrebujete znížiť úroveň hluku s ohľadom na susedov.

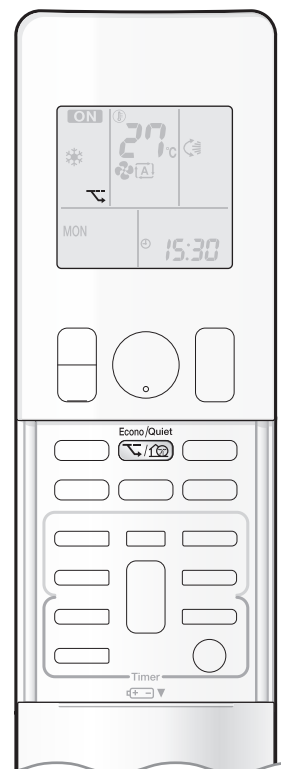

■ Spustenie prevádzky

Stlačte tlačidlo  a vyberte požadovaný režim.

- Po každom stlačení tlačidla  sa na displeji LCD zobrazí iné nastavenie.

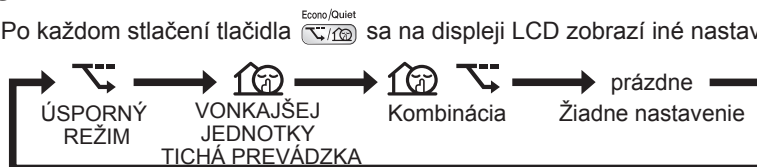

■ Zrušenie prevádzky

Stlačte tlačidlo  a na displeji LCD vyberte "prázdne" políčko.

POZNÁMKA

■ Poznámky týkajúce sa ÚSPORNÉHO REŽIMU

- ÚSPORNÝ REŽIM možno nastaviť iba vtedy, keď je jednotka spustená. Stlačením tlačidla  sa nastavenia zrušia a z displeja LCD zmizne symbol "🌬️".
- ÚSPORNÝ REŽIM je funkcia umožňujúca efektívnu prevádzku obmedzením spotreby elektrickej energie vonkajšou jednotkou (prevádzkovej frekvencie).
- ÚSPORNÝ REŽIM možno používať v režimoch AUTOMATICKY, CHLADENIE, ODVLHČOVANIE a OHREV.
- Režim SILNÉHO VÝKONU a ÚSPORNÝ REŽIM nemožno používať súčasne. Prioritu má funkcia, ktorej tlačidlo stlačíte ako posledné.
- Ak je už úroveň spotreby elektrickej energie nízka, ÚSPORNÝ REŽIM viac spotrebu nezníži.

■ Poznámky týkajúce sa TICHEJ PREVÁDZKY VONKAJŠEJ JEDNOTKY

- Ak používate multisystém, režim TICHEJ PREVÁDZKY VONKAJŠEJ JEDNOTKY bude možné používať len vtedy, keď je táto funkcia nastavená vo všetkých používaných vnútorných jednotkách. Ak však používate nastavenie prioritnej miestnosti, pozrite si časť "**Poznámka týkajúca sa multisystému**". [► Strana 29](#)
- Táto funkcia je dostupná v režimoch CHLADENIA, OHREVVU a AUTOMATICKY. Nie je dostupná v režimoch VENTILÁCIE a ODVLHČOVANIA.
- Prevádzkové režimy SILNÉHO VÝKONU a TICHEJ PREVÁDZKY VONKAJŠEJ JEDNOTKY nemožno používať súčasne. Prioritu má funkcia, ktorej tlačidlo stlačíte ako posledné.
- Aj po zastavení prevádzky pomocou diaľkového ovládača alebo tlačidla ZAP./VYP. vnútornej jednotky v režime TICHEJ PREVÁDZKY VONKAJŠEJ JEDNOTKY sa na displeji diaľkového ovládača stále zobrazuje symbol "🌬️".
- Režim TICHEJ PREVÁDZKY VONKAJŠEJ JEDNOTKY nezníži frekvenciu ani rýchlosť ventilátora, ak už bola dostatočne nízka.
- Pri tejto operácii sa spotrebúva menej energie, a preto nemusí byť účinok chladenia (ohrevu) dostatočný.



ČASOVAČ VYPNUTIA

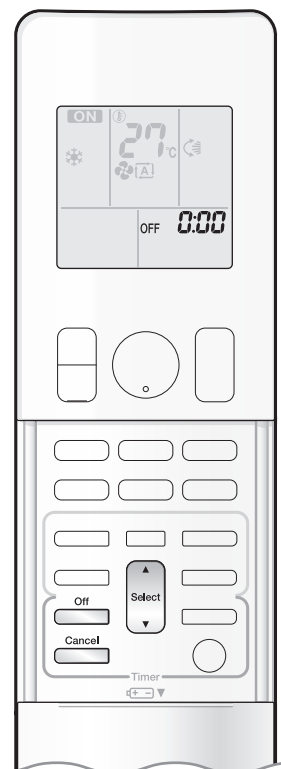

Funkcie časovača sú užitočné na automatické zapínanie alebo vypínanie klimatizácie v noci alebo ráno. Zároveň môžete používať ČASOVAČ VYPNUTIA a ČASOVAČ ZAPNUTIA.

■ Používanie ČASOVAČA VYPNUTIA

- Skontrolujte, či sú správne nastavené hodiny.
Ak nie, nastavte na hodinách aktuálny čas. ▶ Strana 10

1. Stlačte tlačidlo .



- Na displeji LCD sa zobrazí symbol "0:00".
- Symbol "OFF" bliká.
- Symbol "☉" a deň v týždni z displeja LCD zmiznú.

2. Stláčajte tlačidlo , kým sa nezobrazí požadované nastavenie času.

- Po každom stlačení príslušného tlačidla sa nastavenie času zvýši alebo zníži o 10 minút. Stlačením a podržaním týchto tlačidiel sa nastavenie času mení rýchlo.

3. Znova stlačte tlačidlo .

- Na displeji LCD sa zobrazí symbol "OFF" a nastavený čas.
- Dióda viacerých monitorov dvakrát zabliká.
- Dióda ČASOVAČA sa pravidelne rozsvetuje na oranžovo. ▶ Strana 5



Displej

■ Zrušenie ČASOVAČA VYPNUTIA

Stlačte tlačidlo .

- Z displeja LCD zmizne symbol "OFF" a nastavený čas.
- Na displeji LCD sa zobrazia symbol "☉" a deň v týždni.

POZNÁMKA

■ Poznámky týkajúce sa používania ČASOVAČA

- Po nastavení ČASOVAČA sa aktuálny čas nezobrazuje.
- Po nastavení ČASOVAČA ZAPNUTIA/VYPNUTIA sa nastavenie času uloží v pamäti. Pamäť sa vynuluje po výmene batérií v diaľkovom ovládači.
- Pri používaní jednotky s ČASOVAČOM ZAPNUTIA/VYPNUTIA sa môže reálny čas prevádzky líšiť od času zadaného používateľom. (Maximálne približne 10 minút.)

■ Režim NOČNÉHO NASTAVENIA

- Po nastavení ČASOVAČA VYPNUTIA klimatizácia automaticky upraví nastavenie teploty (o 0,5°C nahor v režime CHLADENIA, o 2,0°C nadol v režime OHREVVU) s cieľom zabrániť nadmernému chladeniu alebo ohrevu a dopriať vám tak príjemný spánok.



ČASOVAČ ZAPNUTIA



■ Používanie ČASOVAČA ZAPNUTIA

- Skontrolujte, či sú správne nastavené hodiny.
Ak nie, nastavte na hodinách aktuálny čas. ▶ Strana 10

1. Stlačte tlačidlo .



- Na displeji LCD sa zobrazí symbol "6:00".
- Symbol "ON" bliká.

- Symbol "☉" a deň v týždni z displeja LCD zmiznú.

2. Stláčajte tlačidlo , kým sa nezobrazí požadované nastavenie času.

- Po každom stlačení príslušného tlačidla sa nastavenie času zvýši alebo zníži o 10 minút. Stlačením a podržaním týchto tlačidiel sa nastavenie mení rýchlo.

3. Znova stlačte tlačidlo .

- Na displeji LCD sa zobrazí symbol "ON" a nastavený čas.
- Dióda viacerých monitorov dvakrát zabliká.
Dióda ČASOVAČA sa pravidelne rozsvetuje na oranžovo. ▶ Strana 5



Displej

■ Zrušenie ČASOVAČA ZAPNUTIA

Stlačte tlačidlo .

- Z displeja LCD zmizne symbol "ON" a nastavený čas.
- Na displeji LCD sa zobrazia symbol "☉" a deň v týždni.

■ Kombinované používanie ČASOVAČA ZAPNUTIA a ČASOVAČA VYPNUTIA

- Nižšie je zobrazený príklad kombinovaného nastavenia 2 časovačov.

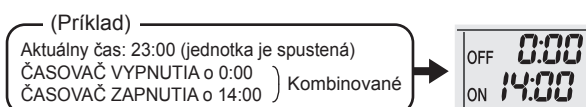

POZNÁMKA

■ V nasledujúcich prípadoch nastavte časovač znova.

- Po vypnutí ističa.
- Po výpadku elektrického napájania.
- Po výmene batérií v diaľkovom ovládači.



TÝŽDENNÝ ČASOVAČ

Pre každý deň v týždni možno uložiť až 4 nastavenia časovača. Pohodlné používanie je zaručené vtedy, keď je TÝŽDENNÝ ČASOVAČ nastavený pod životného štýlu rodiny.

■ Príklad nastavenia TÝŽDENNÉHO ČASOVAČA

Rovnaké nastavenia časovača pre týždeň od pondelka do piatka a rozdielne nastavenia časovača na víkend.

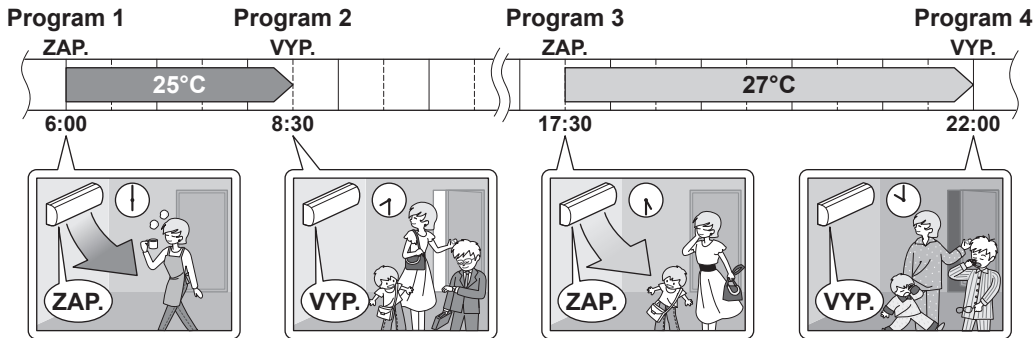
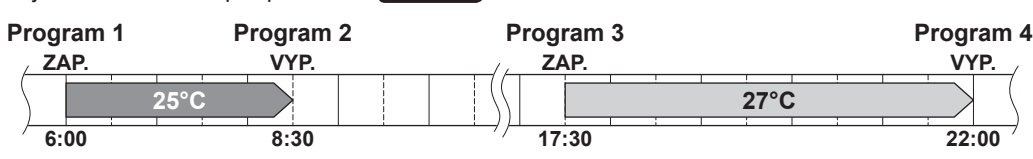
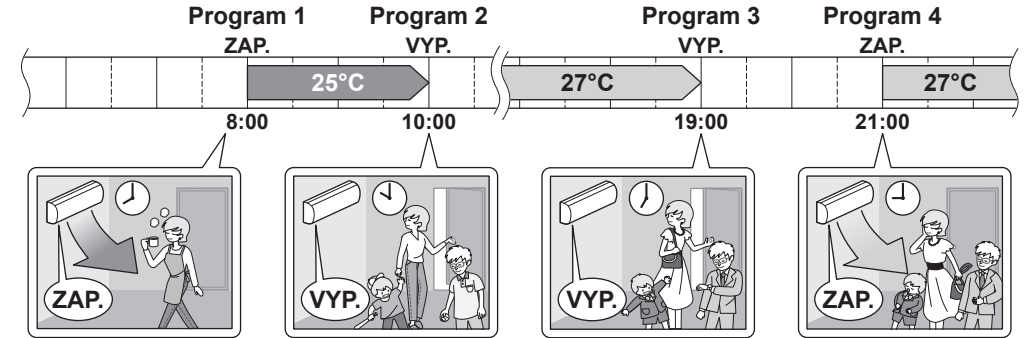
[Pondelok]	Upravte nastavenia časovača použitím programov 1 – 4. ▶Strana 24 
[Utorok] až [Piatok]	Pomocou režimu kopírovania upravte nastavenia pre utorok až piatok, keďže tieto nastavenia sa zhodujú s nastaveniami pre pondelok. ▶Strana 26 
[Sobota]	Žiadne nastavenia časovača
[Nedeľa]	Upravte nastavenia časovača použitím programov 1 – 4. ▶Strana 24 

- Vo funkcii TÝŽDENNÉHO ČASOVAČA možno nastaviť až 4 rezervácie na deň a 28 rezervácií na týždeň. Efektívne využívanie režimu kopírovania zaručuje jednoduché vytváranie rezervácií.
- Použitie nastavení ZAP.-ZAP.-ZAP.-ZAP. napríklad umožňuje naplánovať prevádzkový režim a nastaviť zmeny teploty. Pomocou nastavení VYP.-VYP.-VYP.-VYP. možno ďalej nastaviť len čas vypnutia pre jednotlivé dni. Ak používateľ zabudne vypnúť klimatizáciu, pomocou týchto nastavení sa vypne automaticky.

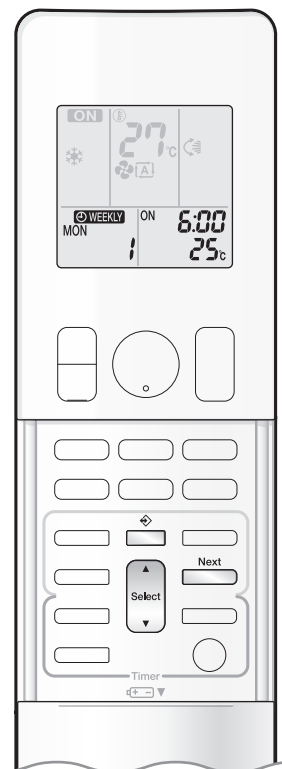

■ Používanie TÝŽDENNÉHO ČASOVAČA

Režim nastavenia

- Skontrolujte, či sú nastavené deň v týždni a čas. Ak nie, nastavte deň v týždni a čas.

► Strana 10

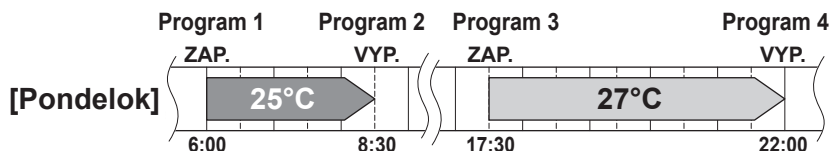

Obrazovky nastavení

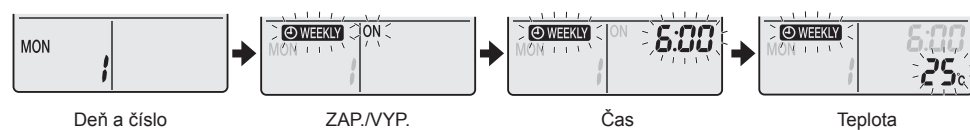

1. Stlačte tlačidlo .

- Zobrazia sa deň v týždni a číslo rezervácie pre aktuálny deň.
- Pre jeden deň možno upraviť 1 až 4 nastavenia.



2. Stlačením tlačidla vyberte požadovaný deň v týždni a číslo rezervácie.

- Stláčaním tlačidla  sa mení číslo rezervácie a deň v týždni.

3. Stlačte tlačidlo .

- Nastavia sa deň v týždni a číslo rezervácie.
- Symboly "WEEKLY" a "ON" blikajú.

4. Stlačte tlačidlo a vyberte požadovaný režim.

- Stlačením tlačidla  sa v príslušnom poradí mení symbol "ON" alebo "OFF".
Stláčaním tlačidla  sa na displeji LCD striedavo zobrazujú nasledujúce položky.



- Ak je už rezervácia nastavená, výberom "prázdneho" políčka sa rezervácia zruší.
- Po výbere "prázdneho" políčka prejdite na krok 9.

- Ak sa chcete vrátiť na nastavenie dňa v týždni a čísla rezervácie, stlačte tlačidlo .

5. Stlačte tlačidlo .

- Nastaví sa režim ČASOVAČA ZAPNUTIA/VYPNUTIA.
- Symbol "WEEKLY" a príslušný čas blikajú.



TÝŽDENNÝ ČASOVAČ

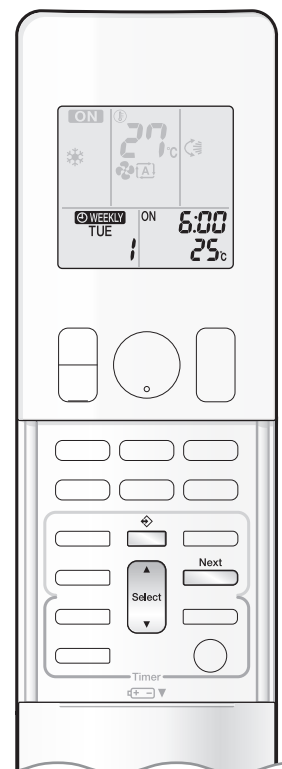

6. Stlačte tlačidlo a vyberte požadovaný čas.

- Čas možno nastaviť v rozsahu od 0:00 do 23:50 v intervale 10 minút.
- Ak sa chcete vrátiť na nastavenie režimu ČASOVAČA ZAPNUTIA/VYPNUTIA, stlačte tlačidlo .
- Po nastavení ČASOVAČA VYPNUTIA prejdite na krok 9.

7. Stlačte tlačidlo .

- Čas sa nastaví.
- Symbol "WEEKLY" a príslušná teplota blikajú.

8. Stlačte tlačidlo a vyberte požadovanú teplotu.

- Teplotu možno nastaviť v rozsahu od 10°C do 32°C.
CHLADENIE alebo AUTOMATICKY: jednotka funguje pri teplote 18°C, aj keď je nastavená na rozsah od 10 do 17°C. ►Strana 12
OHREV alebo AUTOMATICKY: jednotka funguje pri teplote 30°C, aj keď je nastavená na rozsah od 31 do 32°C. ►Strana 12
- Ak sa chcete vrátiť na nastavenie času, stlačte tlačidlo .
- Nastavená teplota sa zobrazí až po zapnutí príslušného nastavenia režimu.

9. Stlačte tlačidlo .

- Nezabudnite diaľkový ovládač namieriť na vnútornú jednotku a skontrolovať, či sa ozve tón príjmu signálu a či bliká dióda viacerých monitorov.
- Teplota a čas sa nastavujú v režime ČASOVAČA ZAPNUTIA a čas sa nastavuje v režime ČASOVAČA VYPNUTIA.
- Zobrazí sa obrazovka ďalšej rezervácie.
- Ak chcete pokračovať a upraviť ďalšie nastavenia, zopakujte celý postup od kroku 4.
- Dióda viacerých monitorov dvakrát zabliká.
Dióda ČASOVAČA sa pravidelne rozsvetuje na oranžovo. ►Strana 5
Dióda viacerých monitorov nebude blikať na oranžovo, ak sa odstránia všetky nastavenia rezervácií.



Displej

10. Stlačením tlačidla dokončíte nastavenie.

- Na displeji LCD sa zobrazí symbol "WEEKLY" a aktivuje sa režim TÝŽDENNÉHO ČASOVAČA.
- Vytvorenú rezerváciu možno jednoducho kopírovať a rovnaké nastavenia použiť pre iný deň v týždni. Pozrite si časť "Režim kopírovania". ►Strana 26

POZNÁMKA

■ Poznámky týkajúce sa používania TÝŽDENNÉHO ČASOVAČA

- Nezabudnite najskôr na diaľkovom ovládači nastaviť hodiny. ►Strana 10
- Deň v týždni, režim ČASOVAČA ZAPNUTIA/VYPNUTIA, čas a teplotu (len v režime ČASOVAČA ZAPNUTIA) možno nastaviť v režime TÝŽDENNÉHO ČASOVAČA.
Ostatné nastavenia ČASOVAČA ZAPNUTIA vychádzajú z nastavení pred prevádzkou.
- Režimy TÝŽDENNÉHO ČASOVAČA a ČASOVAČA ZAPNUTIA/VYPNUTIA nemožno používať súčasne. Ak sa režim ČASOVAČA ZAPNUTIA/VYPNUTIA nastaví v aktívnom režime TÝŽDENNÉHO ČASOVAČA, režim ČASOVAČA ZAPNUTIA/VYPNUTIA má prioritu. Režim TÝŽDENNÉHO ČASOVAČA prejde do pohotovostného stavu a z displeja LCD zmizne symbol "WEEKLY". Keď je zapnutý ČASOVAČ ZAPNUTIA/VYPNUTIA, TÝŽDENNÝ ČASOVAČ sa automaticky aktivuje.
- V prípade vypnutia ističa, výpadku elektrického napájania a podobných situácií nebudú interné hodiny vnútornej jednotky fungovať presne. Znova nastavte hodiny. ►Strana 10

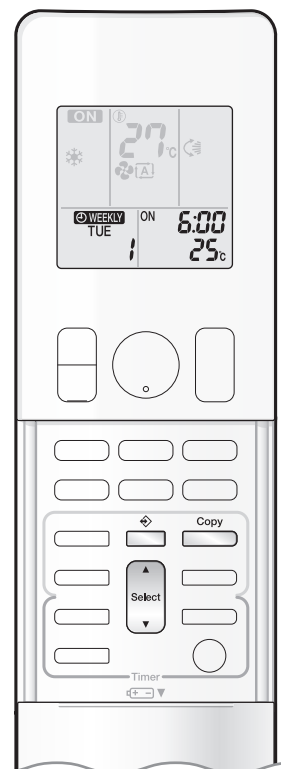

Režim kopírovania

- Vytvorenú rezerváciu možno kopírovať pre iný deň v týždni. Skopíruje sa celá rezervácia vybratého dňa v týždni.

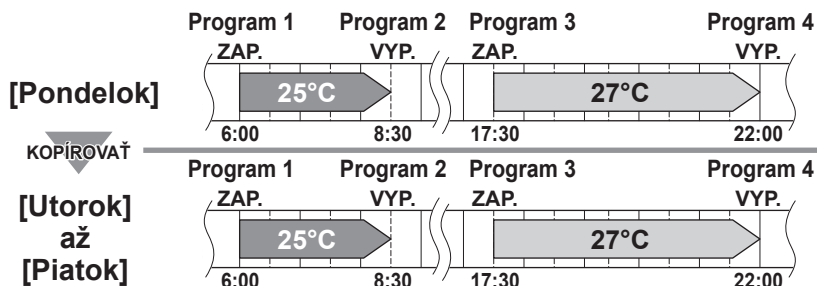

Obrazovky nastavení

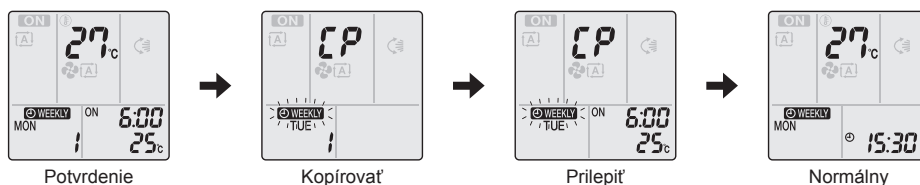

1. Stlačte tlačidlo .

2. Stlačením tlačidla  potvrdíte deň v týždni, ktorý sa má kopírovať.

3. Stlačte tlačidlo .

- Skopíruje sa celá rezervácia vybratého dňa v týždni.

4. Cieľový deň v týždni vyberiete stlačením tlačidla .

5. Stlačte tlačidlo .

- Nezabudnite diaľkový ovládač namieriť na vnútornú jednotku a skontrolovať, či sa ozve tón prijmu signálu a či bliká dióda viacerých monitorov.
- Rezervácia sa skopíruje pre vybratý deň v týždni. Skopíruje sa celá rezervácia vybratého dňa v týždni.
- Ak chcete pokračovať a kopírovať nastavenia pre ďalšie dni v týždni, zopakujte kroky **4** a **5**.
- Dióda viacerých monitorov dvakrát zabliká. Dióda ČASOVAČA sa pravidelne rozsvetuje na oranžovo.

6. Stlačením tlačidla  dokončíte nastavenie.

- Na displeji LCD sa zobrazí symbol "WEEKLY" a aktivuje sa režim TÝŽDENNÉHO ČASOVAČA.

POZNÁMKA

■ Poznámka týkajúca sa režimu kopírovania

- V režime kopírovania sa skopíruje celá rezervácia zdrojového dňa v týždni.

Ak chcete po skopírovaní obsahu týždenných rezervácií samostatne zmeniť rezerváciu pre ľubovoľný deň v týždni, stlačte tlačidlo  a zmeňte nastavenia vykonaním krokov v časti "Režim nastavenia". ▶ Strana 24



TÝŽDENNÝ ČASOVAČ

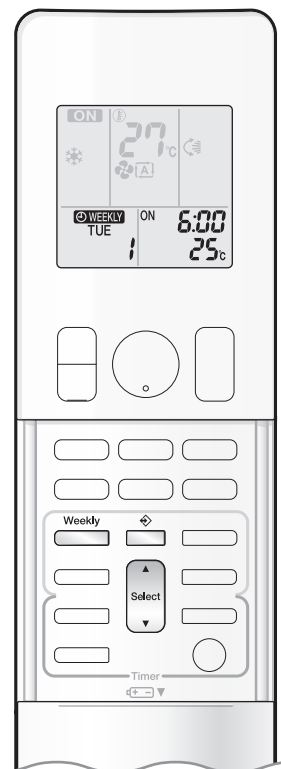

■ Potvrdenie rezervácie

- Rezerváciu možno potvrdiť.

Obrazovky nastavení





Normálny

Potvrdenie

1. Stlačte tlačidlo .

- Zobrazia sa deň v týždni a číslo rezervácie pre aktuálny deň.

2. Stlačením tlačidla vyberte príslušný deň v týždni a číslo rezervácie, ktorá sa má potvrdiť.



- Stlačením tlačidla  sa zobrazia podrobnosti rezervácie.
- Ak chcete zmeniť potvrdené nastavenia rezervácie, vyberte číslo príslušnej rezervácie a stlačte tlačidlo . Režim sa prepne na režim nastavenia. Prejdite na krok 2 režimu nastavenia. ▶ Strana 24

3. Stlačením tlačidla ukončíte režim potvrdenia.

■ Deaktivácia TÝŽDENNÉHO ČASOVAČA

Ked' sa na displeji LCD zobrazuje symbol

 "WEEKLY", stlačte tlačidlo .

- Z displeja LCD zmizne symbol .
- Dióda ČASOVAČA zhasne.
- Ak chcete znova aktivovať režim TÝŽDENNÉHO ČASOVAČA, znova stlačte tlačidlo .
- Ak znova aktivujete rezerváciu deaktivovanú pomocou tlačidla , použije sa režim poslednej rezervácie.





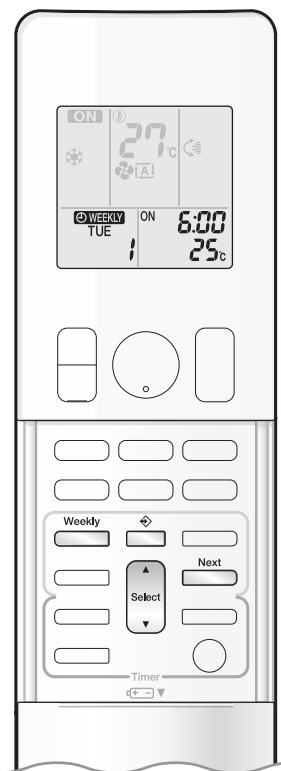

UPOZORNENIE

- Ak sa nezobrazujú všetky nastavenia rezervácie, raz deaktivujte režim TÝŽDENNÉHO ČASOVAČA. Potom znova stlačte tlačidlo  a znova aktivujte režim TÝŽDENNÉHO ČASOVAČA.





■ Odstránenie rezervácií

Jednotlivé rezervácie



1. Stlačte tlačidlo .
 - Zobrazia sa deň v týždni a číslo rezervácie.
2. Stlačením tlačidla  vyberte príslušný deň v týždni a číslo rezervácie, ktorá sa má odstrániť.
3. Stlačte tlačidlo .
 - Symboly "WEEKLY" a "ON" alebo "OFF" blikajú.
4. Stlačte tlačidlo  a vyberte "prázdne" políčko.
 - Stlačením tlačidla  sa zmení režim ČASOVAČA ZAPNUTIA/VYPNUTIA.
 - Stlačením tlačidla  sa na displeji LCD striedavo zobrazujú nasledujúce položky.
 - Výber "prázdneho" políčka zruší všetky vytvorené rezervácie.



5. Stlačte tlačidlo .
 - Odstráni sa vybratá rezervácia.
6. Stlačte tlačidlo .
 - Ak ešte existujú ďalšie rezervácie, aktivuje sa režim TÝŽDENNÉHO ČASOVAČA.

Rezervácie pre všetky dni v týždni

- Túto funkciu možno použiť na odstraňovanie rezervácií pre všetky dni v týždni.
- Použiť ju možno pri potvrdzovaní aj pri nastavovaní rezervácií.

1. Stlačením tlačidla  vyberte deň v týždni, ktorý sa má odstrániť.
2. Stlačte a približne na 5 sekúnd podržte tlačidlo .
 - Rezervácia vybratého dňa v týždni sa odstráni.

Všetky rezervácie

Na obrazovke normálneho režimu stlačte a približne na 5 sekúnd podržte tlačidlo .

- Nezabudnite diaľkový ovládač namieriť na vnútornú jednotku a skontrolovať, či sa ozve tón príjmu signálu.
- Tento režim nie je aktívny pri nastavovaní režimu TÝŽDENNÉHO ČASOVAČA.
- Všetky rezervácie sa odstránia.

Poznámka týkajúca sa multisystému

Multisystém má jednu vonkajšiu jednotku pripojenú k viacerým vnútorným jednotkám.

■ Výber prevádzkového režimu

Keď je aktívne nastavenie prioritnej miestnosti, ale nastavená jednotka nie je v prevádzke, príp. keď je nastavenie prioritnej miestnosti neaktívne

Ak sa používa viacero vnútorných jednotiek, prioritu má jednotka, ktorá sa zapla ako prvá.

V takom prípade nastavte pre neskôr zapnuté jednotky rovnaký prevádzkový režim ako pre prvú jednotku.

V opačnom prípade sa prepnú do pohotovostného režimu a dióda viacerých monitorov bude blikať: nejde o poruchu.

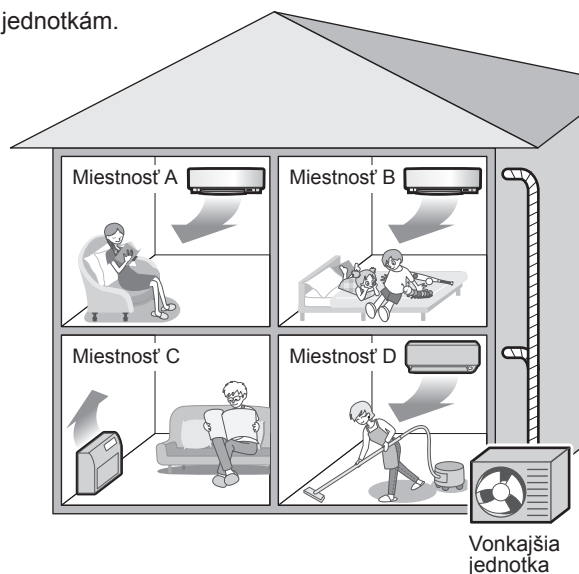

POZNÁMKA

■ Poznámky týkajúce sa prevádzkového režimu multisystému

- Režimy CHLADENIA, ODVLHČOVANIA a VENTILÁCIE možno používať súčasne.
- Režim AUTOMATICKY podľa vnútornej teploty automaticky vyberie režim CHLADENIA alebo OHREVVU. Režim AUTOMATICKY je preto dostupný po výbere rovnakého prevádzkového režimu zodpovedajúceho miestnosti s prvou zapnutou jednotkou.

! UPOZORNENIE

- Prevádzkový režim v miestnosti s prvou spustenou jednotkou má zvyčajne prioritu. Nasledujúce situácie však predstavujú výnimky, ktoré je potrebné mať na pamäti.

Ak je prevádzkový režim prvej miestnosti VENTILÁCIA a neskôr sa v inej miestnosti použije režim OHREVVU, OHREV bude mať prioritu. V takom prípade prejde klimatizácia v režime VENTILÁCIE do pohotovostného režimu a dióda viacerých monitorov bude blikať.

Aktívne nastavenie prioritnej miestnosti

Pozrite si časť "Nastavenie prioritnej miestnosti" na nasledujúcej strane.

■ Režim NOČNÉHO POKOJA (dostupný len v režime CHLADENIA)

Režim NOČNÉHO POKOJA vyžaduje naprogramovanie po inštalácii. So žiadosťou o pomoc sa obráťte na svojho maloobchodného predajcu alebo dileru.

Režim NOČNÉHO POKOJA znižuje prevádzkový hluk vonkajšej jednotky v nočných hodinách a jednotka tak neruší susedov.

- Režim NOČNÉHO POKOJA sa aktivuje pri poklese teploty 5°C pod najvyššiu zaznamenanú dennú teplotu. Ak je teda teplotný rozdiel menší ako 5°C, táto funkcia sa neaktivuje.
- Režim NOČNÉHO POKOJA nepatrne znižuje účinnosť chladenia jednotky.

■ TICHÁ PREVÁDZKA VONKAJŠEJ JEDNOTKY

Pozrite si časť "TICHÁ PREVÁDZKA VONKAJŠEJ JEDNOTKY". ▶ Strana 19

Keď je aktívne nastavenie prioritnej miestnosti, ale nastavená jednotka nie je v prevádzke, príp. keď je nastavenie prioritnej miestnosti neaktívne

Pri používaní funkcie TICHEJ PREVÁDZKY VONKAJŠEJ JEDNOTKY v multisystéme nastavte všetky vnútorné jednotky pomocou diaľkových ovládačov na režim TICHEJ PREVÁDZKY VONKAJŠEJ JEDNOTKY.

Pri vymazávaní režimu TICHEJ PREVÁDZKY VONKAJŠEJ JEDNOTKY vymažte jednu z používaných vnútorných jednotiek pomocou príslušného diaľkového ovládača.

Na diaľkových ovládačoch ostatných miestností sa však bude ďalej zobrazovať režim TICHEJ PREVÁDZKY VONKAJŠEJ JEDNOTKY. Odporúčame uvoľniť všetky miestnosti pomocou príslušných diaľkových ovládačov.

Aktívne nastavenie prioritnej miestnosti

Pozrite si časť "Nastavenie prioritnej miestnosti" na nasledujúcej strane.

■ Zámka režimu CHLADENIA/OHREVVU

Zámka režimu CHLADENIA/OHREVVU vyžaduje naprogramovanie po inštalácii. So žiadosťou o pomoc sa obráťte na autorizovaného predajcu. Zámka režimu CHLADENIA/OHREVVU vynúti prepne jednotku do režimu CHLADENIA alebo OHREVVU. Táto funkcia je užitočná v prípade, keď chcete pre všetky vnútorné jednotky pripojené k multisystému nastaviť rovnaký prevádzkový režim.

POZNÁMKA

- Zámku režimu CHLADENIA/OHREVVU nemožno aktivovať súčasne s nastavením prioritnej miestnosti.

■ Nastavenie prioritnej miestnosti

Nastavenie prioritnej miestnosti vyžaduje naprogramovanie po inštalácii. So žiadosťou o pomoc sa obráťte na autorizovaného predajcu.

Miestnosť označená ako prioritná má prioritu v nasledujúcich situáciách.

Priorita prevádzkového režimu

- Keďže je prevádzkový režim prioritnej miestnosti nadradený, používateľ môže vybrať iný prevádzkový režim z iných miestností.

[Príklad]

- Miestnosť A je v príkladoch prioritná.

V prípade výberu režimu CHLADENIA v miestnosti A, zatiaľ čo v miestnostiach B, C a D sú aktívne nasledujúce režimy:

Prevádzkový režim v miestnostiach B, C a D	Stav miestností B, C a D, keď jednotka v miestnosti A pracuje v režime CHLADENIE
CHLADENIE alebo ODVLHČOVANIE alebo VENTILÁCIA	Zachováva sa aktuálny prevádzkový režim
OHREV	Jednotka prejde do pohotovostného režimu. Keď jednotka v miestnosti A prestane pracovať, prevádzka sa obnoví.
AUTOMATICKY	Ak je jednotka nastavená na režim CHLADENIE, pokračuje v prevádzke. Ak je jednotka nastavená na režim OHREV, prejde do pohotovostného režimu. Keď jednotka v miestnosti A prestane pracovať, prevádzka sa obnoví.

Priorita pri používaní režimu SILNÉHO VÝKONU

[Príklad]

- Miestnosť A je v príkladoch prioritná.

Vnútorné jednotky v miestnostiach A, B, C a D sa všetky používajú. Ak jednotka v miestnosti A prejde do režimu SILNÉHO VÝKONU, prevádzková kapacita sa sústreďuje na miestnosť A. V takom prípade sa môže účinnosť chladenia alebo ohrevu jednotiek v miestnostiach B, C a D nepatrne znížiť.

Priorita pri používaní režimu TICHEJ PREVÁDZKY VONKAJŠEJ JEDNOTKY

[Príklad]

- Miestnosť A je v príkladoch prioritná.

Po nastavení jednotky v miestnosti A na režim TICHEJ PREVÁDZKY klimatizácia spustí režim TICHEJ PREVÁDZKY VONKAJŠEJ JEDNOTKY.

Vo všetkých ostatných používaných vnútorných jednotkách nemusíte nastavovať režim TICHEJ PREVÁDZKY.

Údržba a čistenie

■ Stručný sprievodca

Otvorenie vrchného predného panela

- Uchopte vrchný predný panel za bočné strany a otvorte ho.
- Panel pripevnite pomocou podpornej dosky panela.

Zatvorenie vrchného predného panela

- Vráťte podpornú dosku panela do pôvodnej polohy.
- Stiahnite spodný predný panel do pôvodnej polohy.
- Stlačte vrchný predný panel na oboch bočných stranách.

Čistenie súčastí

Vrchný a spodný predný panel

- Zatvorené panely utrite mäkkou navlhčenou tkaninou.

V prípade znečistenia

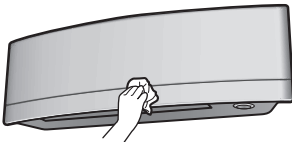

Vzduchový filter

- Povysávajte prach alebo umyte filter.

Každé 2 týždne

► Strana 32

Titánovo apatitový fotokatalytický filter na čistenie vzduchu

- Povysávajte prach alebo vymeňte filter.

[Čistenie]

Každých 6 mesiacov

► Strana 33

[Výmena]

Každé 3 roky

► Strana 33

Vnútorňá jednotka a diaľkový ovládač

- Utrite ich mäkkou tkaninou.

V prípade znečistenia

Poznámky týkajúce sa čistenia

■ Na čistenie nepoužívajte nasledujúce materiály.

- Horúca voda s teplotou vyššou ako 40°C.
- Benzol, benzín, riedidlo, iné prchavé oleje.
- Leštiaca zmes.
- Kefy, iné tvrdé materiály.



⚠ UPOZORNENIE

- Pred čistením sa uistite, či sú jednotka a istič vypnuté.
- Nedotýkajte sa hliníkových rebier vnútornej jednotky. V prípade dotyku týchto súčastí sa môžete zraniť.

■ Vzduchový filter

1. Vytiahnite vzduchové filtre.

- Otvorte vrchný predný panel.
- Medzi rebrá jednotky vložte podpornú dosku panela, ktorou pripevníte vrchný predný panel.
- Opatrne potiahnite zarážku v strede každého vzduchového filtra smerom nahor a potom filtre vytiahnite.

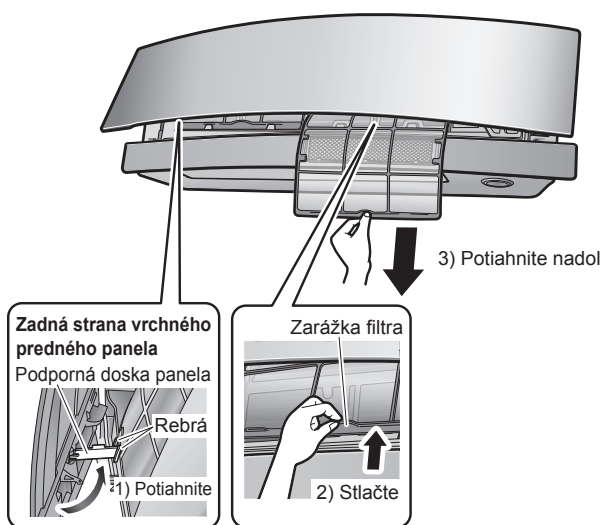

2. Vzduchové filtre umyte vodou alebo ich vyčistite vysávačom.

- Vzduchové filtre sa odporúča čistiť každé 2 týždne.

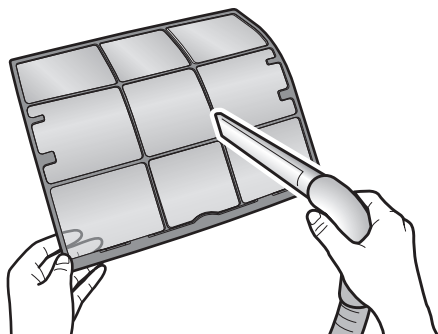

Ak prach nemožno jednoducho odstrániť

- Umyte vzduchové filtre v neutrálnom čistiacom prostriedku zriedenom vlažnou vodou a potom ich vysušte v tieni.
- Nezapomnite zložiť titánovo apatitový fotokatalytický filter na čistenie vzduchu. Pozrite si časť "Titánovo apatitový fotokatalytický filter na čistenie vzduchu" na nasledujúcej strane.



3. Znova nasadíte filtre a zatvorte vrchný predný panel.

- Vráťte podpornú dosku panela do pôvodnej polohy.
- Stiahnite spodný predný panel do pôvodnej polohy.

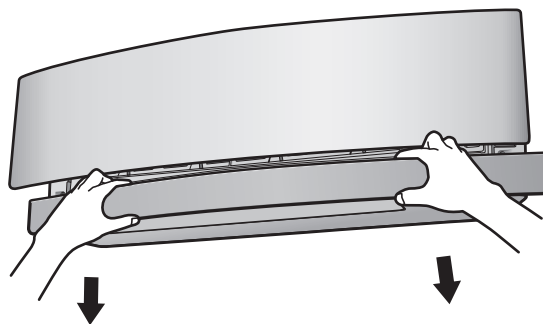

- Pomaly zatvorte vrchný predný panel.
- Stlačte vrchný predný panel na oboch bočných stranách.

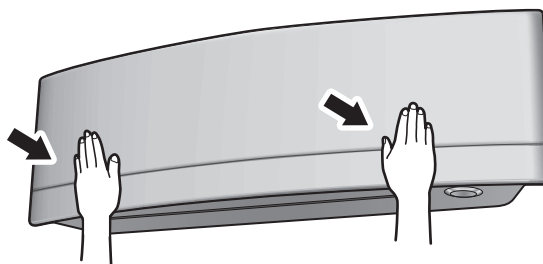

! UPOZORNENIE

- Pri demontáži alebo montáži filtrov sa nedotýkajte hliníkových rebier holou rukou.

Údržba a čistenie

■ Titánovo apatitový fotokatalytický filter na čistenie vzduchu

1. Zložte titánovo apatitový fotokatalytický filter na čistenie vzduchu.

- Otvorte vrchný predný panel a vyťahnite vzduchové filtre.
- Stlačte výstupky na ráme a odpojte 4 úchytky.

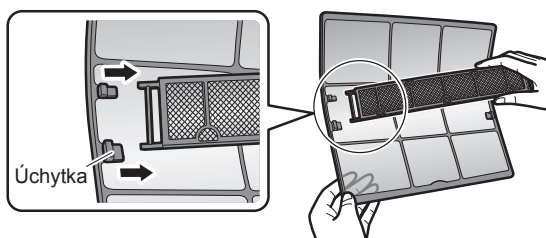

2. Vyčistite alebo vymeňte titánovo apatitový fotokatalytický filter na čistenie vzduchu.

[Údržba]

2-1 Ak je filter výrazne znečistený, povysávajú prach a namočte ho približne na 10 až 15 minút do vlažnej vody.

- Pri umývaní vodou neskladajte filter z rámu.

2-2 Po umytí z filtra vytraste zvyšnú vodu a osušte ho v tieni.

- Keďže je filter vyrobený z polyesteru, vodu z filtra nevytláčajte.

[Výmena]

Vyberte filter z rámu a založte nový.

- Rám filtra neodhadzujte. Pri výmene titánovo apatitového fotokatalytického filtra na čistenie vzduchu rám znova použijete.
- Pri pripieňovaní filtra skontrolujte, či je umiestnený v zarážkach.

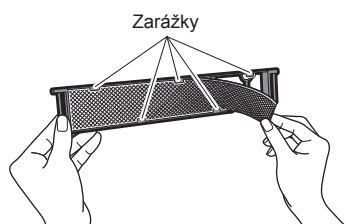

- Použitý filter zlikvidujte ako nehorľavý odpad.

3. Znova nasadíte filtre a zatvorte vrchný predný panel.

- Vráťte podpornú dosku panela do pôvodnej polohy.
- Stiahnite spodný predný panel do pôvodnej polohy.

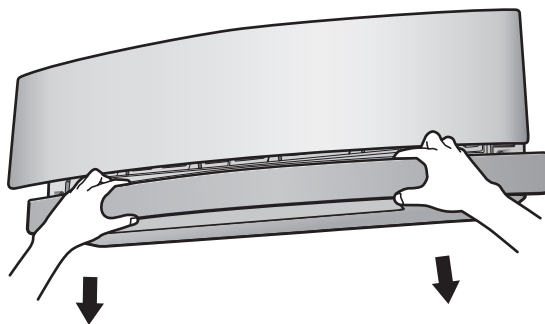

- Pomaly zatvorte vrchný predný panel.
- Stlačte vrchný predný panel na oboch bočných stranách.

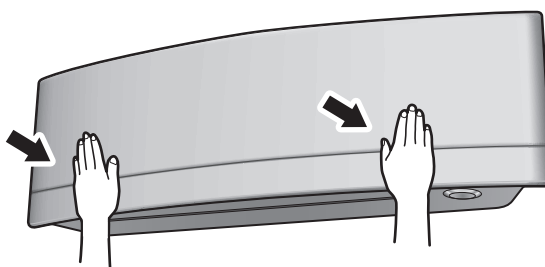

POZNÁMKA

- Prevádzka so znečistenými filtermi:
 - vzduch nemožno zbaviť pachu,
 - vzduch nemožno vyčistiť,
 - slabý výkon pri ohreve alebo chladení,
 - jednotka môže zapáchať.
- Použité filtre zlikvidujte ako nehorľavý odpad.
- Ak si chcete objednať titánovo apatitový fotokatalytický filter na čistenie vzduchu, obráťte sa na servisnú predajňu, v ktorej ste zakúpili klimatizáciu.



Položka	Titánovo apatitový fotokatalytický filter na čistenie vzduchu (bez rámu), 1 súprava
Č. súčasti	KAF970A46

■ Kontrola jednotiek

- Skontrolujte, či sú základňa, stojan a ďalšie súčasti vonkajšej jednotky poškodené alebo zhrdzavené.
- Skontrolujte, či nič neblokuje prívody a vývody vzduchu vnútornej a vonkajšej jednotky.
- Skontrolujte, či v režime CHLADENIA alebo ODVLHČOVANIA odpadová voda voľne vyteká z vypúšťacej hadice.
 - Ak nevidno žiadnu odpadovú vodu, z vnútornej jednotky môže unikať voda. V takom prípade zastavte prevádzku a obráťte sa na servisnú predajňu.

■ Pred dlhým obdobím nečinnosti

1. Počas slnečného dňa na niekoľko hodín spustíte len režim VENTILÁCIE a vysušte vnútro jednotky.

- Stlačte tlačidlo  a vyberte režim "❄".
- Stlačte tlačidlo  a spustíte prevádzku.

2. Po zastavení prevádzky vypnite istič klimatizácie miestnosti.

3. Vyčistite vzduchové filtre a znova ich nasadíte.

4. Vyberte batérie z diaľkového ovládača.

- Ak je pripojená vonkajšia jednotka pre viaceré jednotky, pred spustením režimu VENTILÁCIE skontrolujte, či sa v druhej miestnosti nepoužíva režim OHREVVU. ► [Strana 29](#)

■ Odporúčaná pravidelná údržba

- V určitých prevádzkových podmienkach sa môže vnútro klimatizácie po niekoľkých sezónach používania znečistiť, čo môže spôsobiť zníženie výkonu. Okrem pravidelného čistenia používateľom sa odporúča, aby tiež odborník vykonával pravidelnú údržbu.
- Ak chcete, aby odborník vykonal údržbu, obráťte sa na servisnú predajňu, v ktorej ste zakúpili klimatizáciu.
- Náklady na údržbu hradí používateľ.

■ Dôležité informácie o použítom chlade

- Tento produkt obsahuje fluorizované skleníkové plyny, ktorých sa týka takzvaný Kjótsky protokol.
Typ chladiva: **R410A**
Hodnota GWP⁽¹⁾: **1975**
(1) GWP = global warming potential (potenciál globálneho oteplenia)
- V závislosti od európskej alebo miestnej legislatívy môžu byť potrebné pravidelné kontroly úniku chladiva. Skontaktujte sa prosím s miestnym predajcom, ktorý Vám poskytne viac informácií.

Odstraňovanie porúch

■ V týchto prípadoch nejde o poruchu.

- V nasledujúcich prípadoch nejde o poruchu klimatizácie, ale ich výskyt má svoje opodstatnenie. Klimatizáciu môžete ďalej používať.

Vnútorňa jednotka

Klapky sa nezačnú hneď pohybovať.

- Klimatizácia nastavuje polohu klapiek. Klapky sa o chvíľu začnú pohybovať.

Klimatizácia počas prevádzky zastavila prúdenie vzduchu.

- Po dosiahnutí nastavenej teploty sa rýchlosť prúdenia vzduchu zníži a prevádzka sa zastaví, aby sa predišlo prúdeniu studeného vzduchu (pri ohreve) alebo aby sa zabránilo zvyšovaniu vlhkosti (pri chladení). V prípade zvýšenia alebo poklesu vnútornej teploty sa prevádzka automaticky obnoví.

Spustenie prevádzky chvíľu trvá.

■ Stlačenie tlačidla "ZAP./VYP." len chvíľu po zastavení prevádzky.

■ Zmena výberu režimu.

- Cieľom je chrániť klimatizáciu. Mali by ste počkať približne 3 minúty.

Režim OHREVVU náhle zastaví a ozýva sa zvuk prietoku.

- Vonkajšia jednotka odstraňuje námrazu. Režim OHREVVU sa spustí po odstránení námrazy z vonkajšej jednotky. Mali by ste počkať približne 4 až 12 minút.

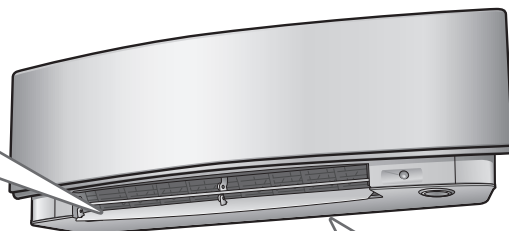

Z klimatizácie sa ozýva zvuk.

■ Ozýva sa zvuk tečúcej vody

- Tento zvuk spôsobuje prietok chladiva v klimatizácii.
- Z klimatizácie sa ozýva zvuk čerpania vody a počuť, keď sa v režime chladenia alebo odvlhčovania z klimatizácie odčerpáva voda.
- Chladivo preteká v klimatizácii aj vtedy, keď nepracuje, no vnútorné jednotky v ostatných miestnostiach sú spustené.

■ Zvuk fúkania

- Tento zvuk spôsobuje prepínanie prietoku chladiva v klimatizácii.

■ Tikanie

- Tento zvuk spôsobuje nepatrné rozťahovanie alebo zmršťovanie klimatizácie v dôsledku teplotných zmien.

■ Pískanie

- Tento zvuk spôsobuje prietok chladiva v režime odmrazovania.

■ Klikanie počas prevádzky alebo v čase nečinnosti

- Tento zvuk vzniká pri prevádzke regulačných ventilov chladiva alebo elektrických súčastí.

■ Klepot

- Tento zvuk sa ozýva zvnútra klimatizácie po zapnutí ventilátora vývodu vzduchu, keď sú dvere na miestnosti zatvorené. Otvorte okno alebo vypnite ventilátor vývodu vzduchu.

Vonkajšia jednotka

Z vonkajšej jednotky vychádza voda alebo para.

■ V režime OHREVVU

- Námraza na vonkajšej jednotke sa topí a v režime odmrazovania klimatizácie vzniká voda alebo para.

■ V režime CHLADENIA alebo ODVLHČOVANIA

- Vlhkosť zo vzduchu sa kondenzuje, na chladnom povrchu potrubia vonkajšej jednotky sa tvorí voda a tá potom kvapká.

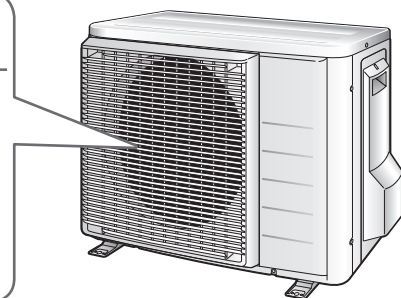

- Opatrenia na odstraňovanie porúch sa rozdeľujú na nasledujúce 2 typy.
V závislosti od symptómu prijmite príslušné opatrenie.



Nejde o poruchu

- V týchto prípadoch nejde o poruchu.



Kontrola

- Skôr než zavoláte opravára, ešte raz skontrolujte uvedené skutočnosti.

Klimatizácia nepracuje. (Dióda viacerých monitorov nesvieti.)

- Nie je vypnutý istič alebo nie je vypálená poistka?
- Nedošlo k výpadku elektrickej siete?
- Sú v diaľkovom ovládači batérie?
- Je správne nastavený časovač?



Účinnosť chladenia alebo ohrevu je veľmi nízka.

- Sú vzduchové filtre čisté?
- Neblokuje nič prívod alebo vývod vzduchu vnútornej alebo vonkajšej jednotky?
- Je správne nastavená teplota?
- Sú zatvorené okná a dvere?
- Sú správne nastavené rýchlosť a smer prúdenia vzduchu?
- Je klimatizácia prepnutá do ÚSPORNÉHO REŽIMU alebo TICHEJ PREVÁDZKY VONKAJŠEJ JEDNOTKY?



Počas prevádzky nefunguje klimatizácia normálne.

- Poruchu klimatizácie môže spôsobiť blesk alebo rádiové vlny. Vypnite istič, znova ho zapnite a skúste klimatizáciu spustiť pomocou diaľkového ovládača.



Prevádzka sa zrazu zastavila. (Dióda viacerých monitorov bliká.)

- Sú vzduchové filtre čisté?
Vyčistite vzduchové filtre.
- Neblokuje nič prívod alebo vývod vzduchu vnútornej alebo vonkajšej jednotky?
- Vypnite istič a odstráňte všetky prekážky. Potom klimatizáciu znova zapnite a skúste ju spustiť pomocou diaľkového ovládača. Ak dióda stále bliká, obráťte sa na servisnú predajňu, v ktorej ste zakúpili klimatizáciu.
- Sú v prípade používania multisystému vo všetkých vnútorných jednotkách pripojených k vonkajším jednotkám nastavené rovnaké prevádzkové režimy? Ak nie, nastavte vo všetkých vnútorných jednotkách rovnaký prevádzkový režim a potvrdte, či príslušné diódy blikajú.

Ak je prevádzkový režim nastavený na možnosť AUTOMATICKY, nastavte na chvíľu vo všetkých vnútorných jednotkách prevádzkový režim CHLADENIE alebo OHREV a znova skontrolujte, či diódy fungujú normálne. Ak po vykonaní vyššie uvedených krokov diódy prestanu blikáť, nejde o poruchu. ▶ Strana 29



Vrchný a spodný predný panel sa nedajú otvoriť. (Dióda viacerých monitorov bliká.)

- Nie je nič zachytené vo vrchnom alebo spodnom prednom paneli?
Odstráňte zachytený predmet a pomocou diaľkového ovládača sa znova pokúste spustiť prevádzku. Ak sa vrchný a spodný predný panel stále nedajú otvoriť a dióda viacerých monitorov stále bliká, obráťte sa na servisnú predajňu, v ktorej ste zakúpili klimatizáciu.



Vrchný predný panel nemožno úplne zatvoriť.

- Sú správne nastavené zámky vrchného predného panela?



Z vnútornej jednotky vychádza hmla.

- Stáva sa to v prípadoch, keď v režime CHLADENIA chladné prúdenie zníži teplotu vzduchu v miestnosti a zmení ho na hmlu.
- Dochádza k tomu preto, že vzduch v miestnosti chladí výmenník tepla a počas odmrazovania sa vzduch mení na hmlu.



Odstraňovanie porúch

Po spustení režimu OHREVVU prúdi teplý vzduch až po dlhšom čase.

- Klimatizácia sa zahrieva. Mali by ste počkať približne 1 až 4 minúty. (Systém je navrhnutý tak, aby z neho začal prúdiť vzduch až po dosiahnutí určitej teploty.)



ČASOVAČ ZAPNUTIA/VYPNUTIA nefunguje podľa nastavení.

- Skontrolujte, či sú ČASOVAČ ZAPNUTIA/VYPNUTIA a TÝŽDENNÝ ČASOVAČ nastavené na rovnaký čas. Zmeňte alebo deaktivujte nastavenia v TÝŽDENNOM ČASOVAČI. ▶Strana 23



Prevádzka sa zrazu zastavila. (Dióda viacerých monitorov svieti.)

- Z dôvodu ochrany systému môže klimatizácia zastaviť prevádzku v prípade náhleho a výrazného kolísania napätia. Prevádzka sa automaticky obnoví približne po 3 minútach.



Diaľkový ovládač nefunguje správne.

- Nezobrazujú sa žiadne signály diaľkového ovládača.
- Citlivosť diaľkového ovládača je slabá.
- Kontrast displeja je nízky alebo je displej čierny.
- Displej nemožno ovládať.
- Úroveň nabitia batérií je veľmi nízka a diaľkový ovládač má poruchu. Vymeňte všetky batérie za nové batérie typu AAA.LR03 (alkalické). Podrobnosti nájdete v časti "Vloženie batérií" v tomto návode.

▶Strana 9



Vonkajší ventilátor sa otáča aj vtedy, keď nie je klimatizácia spustená.

- Po zastavení prevádzky
 - Vonkajší ventilátor sa otáča ešte 60 sekúnd z dôvodu ochrany systému.
- Keď nie je klimatizácia spustená
 - V prípade veľmi vysokej vonkajšej teploty sa začne vonkajší ventilátor otáčať z dôvodu ochrany systému.



Z vnútornej jednotky vychádza zápach.

- Stáva sa to, keď jednotka absorbuje pachy z miestnosti, nábytku či cigariet a vypúšťa ich spolu so vzduchom. (V takom prípade odporúčame, aby vnútornú jednotku umyl technik. Obráťte sa na servisnú predajňu, v ktorej ste zakúpili klimatizáciu.)



Ak sú vrchný a spodný predný panel zatvorené, kým je klimatizácia spustená, klimatizácia sa zastaví a bude blikať dióda viacerých monitorov.

- Po zastavení reštartujte klimatizáciu pomocou diaľkového ovládača.



Nemožno vybrať režim OHREVVU, hoci jednotka obsahuje model tepelného čerpadla.

- Skontrolujte, či nie je odstrihnutý prepájací kábel (J8).

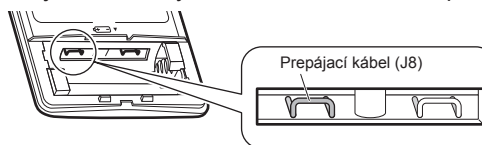

■ Ihneď zavolajte pracovníkovi servisnej predajne

VAROVANIE

■ V prípade výskytu abnormality (ak napríklad zacítite pach spáleniny), zastavte prevádzku a vypnite istič.

- Pokračovanie v prevádzke v prípade výskytu abnormality môže mať za následok poruchu, zásah elektrickým prúdom alebo požiar.
- Obráťte sa na servisnú predajňu, v ktorej ste zakúpili klimatizáciu.

■ Nesnažte sa klimatizáciu opravovať ani upravovať sami.

- Nesprávny zásah môže mať za následok zásah elektrickým prúdom alebo požiar.
- Obráťte sa na servisnú predajňu, v ktorej ste zakúpili klimatizáciu.

Ak sa vyskytne jeden z nasledujúcich symptómov, ihneď zavolajte pracovníkovi servisnej predajne.

- Napájací kábel je neštandardne horúci alebo je poškodený.
- Počas prevádzky sa z klimatizácie ozýva neštandardný zvuk.
- Istič, poistka alebo uzemňovací istič pravidelne prerušuje prevádzku.
- Prepínač alebo tlačidlo často nefunguje správne.
- Z klimatizácie cítiť zápach spáleniny.
- Z vnútornej jednotky uniká voda.

Vypnite istič a zavolajte pracovníkovi servisnej predajne.



■ Po výpadku elektrického napájania

- Prevádzka klimatizácie sa automaticky obnoví približne po 3 minútach. Mali by ste chvíľu počkať.

■ Blesk

- Ak v blízkosti hrozí zásah bleskom, zastavte prevádzku a vypnite istič. Tým chránite systém.

■ Požiadavky na likvidáciu do odpadu



Produkt a batérie dodané s ovládačom sú označené týmto symbolom. Tento symbol znamená, že elektrické a elektronické produkty nie je možné likvidovať s netriedeným odpadom z domácností.

V prípade batérií môže byť pod symbolom vytlačená chemická značka. Táto chemická značka znamená, že batéria obsahuje ťažký kov prekračujúci určitú koncentráciu. Možné chemické značky:

■ Pb: olovo (> 0,004%)

Systém sa nepokúšajte demontovať sami. Demontáž produktu, likvidáciu chladiva, oleja a ostatných častí zariadenia môže vykonávať len kvalifikovaný inštalatér a musia prebiehať v súlade s príslušnými miestnymi a národnými predpismi.

Jednotky a použité batérie je nutné likvidovať v špeciálnych zariadeniach na spracovanie odpadu, čím je možné dosiahnuť ich opätovné využitie, recykláciu a obnovu.

Zabezpečením správnej likvidácie pomôžete zabrániť prípadným negatívnym vplyvom na životné prostredie a ľudské zdravie. Preto sa spojte s inštalatérom alebo miestnym úradom, kde môžete získať viac informácií.

Odstraňovanie porúch



■ Diagnostika chýb pomocou diaľkového ovládača

- Diaľkový ovládač môže podľa poruchy prijať z vnútornej jednotky príslušný kód chyby.

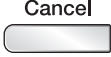
1. Po stlačení a podržaní tlačidla  približne na 5 sekúnd v časti zobrazenia teploty bliká symbol "00".

2. Opakovane stláčajte tlačidlo , kým nebudete počuť súvislé pípanie.

- Označenie kódu sa zmení tak, ako je uvedené nižšie, a zaznie dlhé pípanutie.

	KÓD	VÝZNAM
SYSTÉM	00	NORMÁLNA PREVÁDZKA
	U0	NEDOSTATOK CHLADIVA
	U2	ZISTENIE PREPÄTIA
	U4	CHYBA PŘENOSU SIGNÁLU (MEDZI VNÚTORNOU A VONKAJŠOU JEDNOTKOU)
VNÚTORNÁ JEDNOTKA	A1	ABNORMALITA DOSKY PLOŠNÝCH SPOJOV VNÚTORNEJ JEDNOTKY
	A5	OCHRANA PROTI ZAMRZNUTIU ALEBO OVLÁDANIE NAJVVYŠŠEJ HODNOTY OHREVVU
	A6	ABNORMALITA MOTORA VENTILÁTORA (MOTOR NA JEDNOSMERNÝ PRÚD)
	C4	ABNORMALITA VNÚTORNÉHO TERMISTORA VÝMENNÍKA TEPLA
	C7	PORUCHA OTVORENIA/ZATVORENIA PREDNÉHO PANELA
	C9	ABNORMALITA TERMISTORA IZBOVEJ TEPLoty
VONKAJŠIA JEDNOTKA	EA	ABNORMALITA 4-CESTNÉHO VENTILU
	E1	ABNORMALITA DOSKY PLOŠNÝCH SPOJOV VONKAJŠEJ JEDNOTKY
	E5	AKTIVÁCIA OL (PREŤAŽENIE KOMPRESORA)
	E6	ZÁMKA KOMPRESORA
	E7	ZÁMKA VENTILÁTORA NA JEDNOSMERNÝ PRÚD
	F3	REGULÁCIA TEPLoty VO VYPÚŠŤACOM POTRUBÍ
	H0	ABNORMALITA SNÍMAČA SYSTÉMU KOMPRESORA
	H6	ABNORMALITA SNÍMAČA POLOHY
	H8	ABNORMALITA PRÚDOVÉHO SNÍMAČA/SNÍMAČA JEDNOSMERNÉHO NAPÄTIA
	H9	ABNORMALITA TERMISTORA VONKAJŠEJ TEPLoty
	J3	ABNORMALITA TERMISTORA VYPÚŠŤACIEHO POTRUBIA
	J6	ABNORMALITA VONKAJŠIEHO TERMISTORA VÝMENNÍKA TEPLA
	L4	NÁRAST TEPLoty V REBRÁCH
L5	ZISTENIE NADPRÚDU NA VÝSTUPE	
P4	ABNORMALITA TERMISTORA REBIER	

POZNÁMKA

- Krátke pípanie a dve za sebou nasledujúce pípania signalizujú nezhodujúce sa kódy.
- Ak chcete zrušiť zobrazenie kódu, stlačte a približne na 5 sekúnd podržte tlačidlo . Zobrazenie kódu sa zruší samo aj v prípade, ak tlačidlo nestlačíte v priebehu 1 minúty.

■ DIÓDA LED NA DOSKE PLOŠNÝCH SPOJOV VONKAJŠEJ JEDNOTKY série 3MXS, 4MXS, 5MXS

ZELENÁ		ČERVENÁ				
NORMÁLNA PREVÁDZKA MIKROPOČÍTAČA		ZISTENIE PORUCHY				
LED-A	LED1	LED2	LED3	LED4	LED5	DIAGNOSTIKA
☼	●	●	●	●	●	NORMÁLNA PREVÁDZKA → SKONTROLUJTE VNÚTORNÚ JEDNOTKU
☼	☼	●	☼	☼	●	AKTIVOVANÝ CHRÁNIČ PROTI VYSOKÉMU TLAKU ALEBO ZAMRZNUTIE PREVÁDZKOVEJ ČI POHOTOVOSTNEJ JEDNOTKY
☼	☼	●	☼	●	●	* AKTIVOVANÉ PREPÄŤOVÉ RELÉ ALEBO VYSOKÁ TEPLOTA VO VYPÚŠŤACOM POTRUBÍ
☼	●	☼	☼	●	●	CHYBNÉ SPUSTENIE KOMPRESORA
☼	●	☼	●	☼	●	NADPRÚD NA VSTUPE
☼	☼	☼	●	●	●	* ABNORMALITA V TERMISTORE ALEBO PRÚDOVOM TRANSFORMÁTORE
☼	☼	☼	●	☼	●	VYSOKÁ TEPLOTA V ROZVODNEJ SKRINI
☼	●	●	●	☼	●	VYSOKÁ TEPLOTA NA ODVODE TEPLA Z OKRUHU INVERTORA
☼	●	●	☼	●	●	* NADPRÚD NA VÝSTUPE
☼	●	●	☼	☼	●	* NEDOSTATOK CHLADIVA
☼	☼	●	●	☼	●	NÍZKE NAPÄTIE V HLAVNOM OBVODE ALEBO DOČASNÝ VÝPADOK NAPÄTIA
☼	☼	●	●	●	●	PORUCHA PREPNUTIA SPÄTNÉHO SOLENOIDOVÉHO VENTILU
☼	☼	☼	☼	☼	●	PORUCHA MOTORA VENTILÁTORA
☼	–	–	–	–	●	[POZNÁMKA 1]
●	–	–	–	–	●	PORUCHA ZDROJA NAPÁJANIA ALEBO [POZNÁMKA 2]

POZNÁMKA: Dióda LED5 je dostupná len v sérii 5M.

ZELENÁ	NORMÁLNE BLIKÁ
ČERVENÁ	NORMÁLNE NESVIETI
☼	ZAP.
☼	BLIKÁ
●	VYP.
–	IRELEVANTNÉ

■ DIÓDA LED NA DOSKE PLOŠNÝCH SPOJOV VONKAJŠEJ JEDNOTKY série 2MXS

ZELENÁ	
NORMÁLNA PREVÁDZKA MIKROPOČÍTAČA	
LED-A	DIAGNOSTIKA
☼	NORMÁLNA PREVÁDZKA → SKONTROLUJTE VNÚTORNÚ JEDNOTKU
☼	[POZNÁMKA 1]
●	PORUCHA ZDROJA NAPÁJANIA ALEBO [POZNÁMKA 2]

ZELENÁ	NORMÁLNE BLIKÁ
☼	ZAP.
☼	BLIKÁ
●	VYP.

POZNÁMKA

- Vypnite a znova zapnite napájanie. Ak sa znova zobrazí dióda LED, doska plošných spojov vonkajšej jednotky je chybná.
- Označenie diagnostiky
- * Nevzťahuje sa na niektoré prípady. Podrobnosti nájdete v návode na servis.

■ MEMO

■ MEMO

Stručný sprievodca

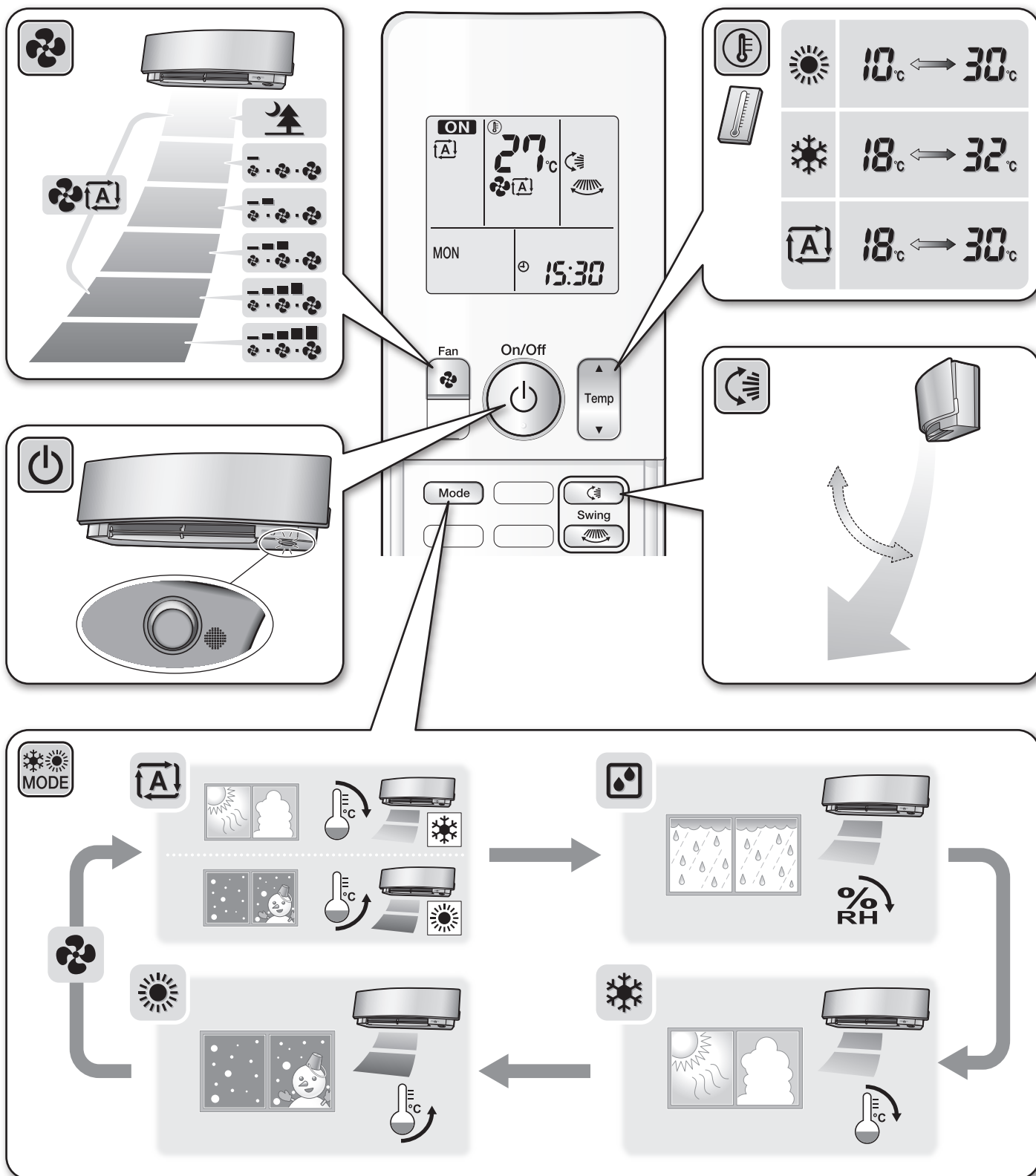

DAIKIN INDUSTRIES CZECH REPUBLIC s.r.o.

U Nové Hospody 1/1155, 301 00 Plzeň Skvrňany, Czech Republic

DAIKIN EUROPE N.V.

Zandvoordestraat 300, B-8400 Oostende, Belgium



Dvojrzmerný čiarový kód predstavuje kód výrobcu.

3P357704-1 M13B187 (1401) HT