

Používateľská referenčná príručka  
Daikin Altherma 3 R F+W

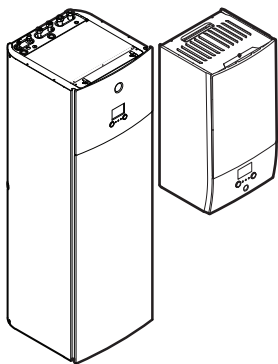

Download the  
Daikin Residential  
Controller App

 **STAND BY ME**  
Discover our service offer

EBBH04E\*6V  
EBBH08E\*6V  
EBBH08E\*9W

EBBX04E\*6V  
EBBX08E\*6V  
EBBX08E\*9W

EHVH04S(U)18E\*6V  
EHVH04S(U)23E\*6V

EHVH08S(U)18E\*6V  
EHVH08S(U)23E\*6V  
EHVH08S18E\*9W  
EHVH08S23E\*9W

EHVX04S18E\*3V  
EHVX04S18E\*6V  
EHVX04S23E\*3V  
EHVX04S23E\*6V

EHVX08S18E\*6V  
EHVX08S23E\*6V  
EHVX08S18E\*9W  
EHVX08S23E\*9W

# Obsah

<b>1</b>	<b>Informácie o dokumente</b>	<b>4</b>
1.1	Význam varovaní a symbolov .....	6
<b>2</b>	<b>Bezpečnostné pokyny používateľa</b>	<b>8</b>
2.1	Všeobecne .....	8
2.2	Pokyny pre bezpečnú prevádzku .....	9
<b>3</b>	<b>O systéme</b>	<b>11</b>
3.1	Komponenty v typickom rozložení systému .....	11
<b>4</b>	<b>Rýchla príručka</b>	<b>12</b>
4.1	Úroveň prístupu užívateľa .....	12
4.2	Ohrev/chladenie miestnosti .....	13
4.3	Nádrž vody pre domácnosť .....	16
<b>5</b>	<b>Prevádzka</b>	<b>17</b>
5.1	Používateľské rozhranie: prehľad .....	17
5.2	Štruktúra ponúk: prehľad používateľských nastavení .....	19
5.3	Dostupné obrazovky: prehľad .....	20
5.3.1	Domovská obrazovka .....	20
5.3.2	Obrazovka hlavnej ponuky .....	23
5.3.3	Obrazovka menovitej hodnoty .....	24
5.3.4	Podrobná obrazovka s hodnotami .....	25
5.4	ZAP alebo VYP prevádzky .....	25
5.4.1	Vizuálne označenie .....	25
5.4.2	ZAPNUTIE alebo VYPNUTIE .....	26
5.5	Informácie na displeji .....	27
5.6	Regulácia ohrevu/chladenia miestnosti .....	27
5.6.1	O regulácii ohrevu/chladenia miestnosti .....	27
5.6.2	Nastavenie prevádzkového režimu v miestnosti .....	27
5.6.3	Určenie, ktorý ovládač teploty používate .....	29
5.6.4	Zmena požadovanej izbovej teploty .....	29
5.6.5	Zmena požadovanej teploty vody na výstupe .....	30
5.7	Regulácia teplej vody pre domácnosť .....	31
5.7.1	O regulácii teplej vody pre domácnosť .....	31
5.7.2	Režim opätovného ohrevu .....	33
5.7.3	Naplánovaný režim .....	33
5.7.4	Naplánovaný režim a režim opätovného ohrevu .....	34
5.7.5	Zmena teploty teplej vody pre domácnosť .....	34
5.7.6	Používanie režimu silného výkonu na prípravu teplej vody pre domácnosť .....	35
5.8	Predvolené hodnoty a plány .....	35
5.8.1	Používanie predvolených hodnôt .....	35
5.8.2	Používanie a programovanie plánov .....	36
5.8.3	Obrazovka plánu: príklad .....	40
5.8.4	Nastavenie cien energie .....	44
5.9	Krivka podľa počasia .....	46
5.9.1	Čo je krivka podľa počasia? .....	46
5.9.2	2-bodová krivka .....	47
5.9.3	Krivka odchýlky gradientu .....	48
5.9.4	Používanie kriviek podľa počasia .....	49
5.10	Ďalšie funkcie .....	51
5.10.1	Konfigurácia času a dátumu .....	51
5.10.2	Používanie tichého režimu .....	51
5.10.3	Používanie dovolenkového režimu .....	52
5.10.4	Používanie siete WLAN .....	53
<b>6</b>	<b>Tipy na úsporu energie</b>	<b>55</b>
<b>7</b>	<b>Údržba a servis</b>	<b>56</b>
7.1	Prehľad: údržba a servis .....	56
<b>8</b>	<b>Odstránenie porúch</b>	<b>58</b>
8.1	Zobrazenie textu Pomocníka v prípade poruchy .....	58
8.2	Kontrola histórie porúch .....	58
8.3	Symptóm: v obývačke je vám príliš chladno (horúco) .....	59
8.4	Symptóm: Voda z vodovodu je príliš studená .....	60
8.5	Symptóm: porucha tepelného čerpadla .....	60

---

8.6	Symptóm: po spustení do prevádzky sa zo systému ozývajú zvuky bublania .....	61
<b>9</b>	<b>Premiestnenie</b> .....	<b>63</b>
9.1	Prehľad: premiestnenie .....	63
<b>10</b>	<b>Likvidácia</b> .....	<b>64</b>
<b>11</b>	<b>Slovník</b> .....	<b>65</b>
<b>12</b>	<b>Nastavenia vykonávané inštalátorom: tabuľky, ktoré vyplňa inštalatér</b> .....	<b>66</b>
12.1	Sprievodca konfiguráciou .....	66
12.2	Ponuka nastavení .....	67

# 1 Informácie o dokumente

Ďakujeme vám za nákup tohto produktu. Pokyny:

- Pred používaním používateľského rozhrania si dôkladne prečítajte príslušnú dokumentáciu, aby sa zaistil najlepší možný výkon.
- Požiadajte inštalatéra, aby vás informoval o nastaveniach, ktoré použil na konfiguráciu systému. Skontrolujte, či vyplnil tabuľky nastavení vykonávaných inštalatérom. Ak nie, požiadajte ho o ich vyplnenie.
- Dokumentáciu si uchovajte pre budúcu referenciu.

## Cieľoví používatelia

Koncoví používatelia

## Dokumentácia

Tento dokument je súčasťou dokumentácie. Celá dokumentácia zahŕňa tieto dokumenty:

- **Všeobecné bezpečnostné opatrenia:**
  - Bezpečnostné opatrenia, ktoré sa musia prečítať pred inštaláciou
  - Formát: Papier (v balení vnútornej jednotky)
- **Návod na obsluhu:**
  - Rýchly návod na základné používanie
  - Formát: Papier (v balení vnútornej jednotky)
- **Používateľská referenčná príručka:**
  - Podrobné pokyny a informácie o základnom a rozšírenom používaní
  - Formát: Digitálne súbory na stránke <http://www.daikineurope.com/support-and-manuals/product-information/>
- **Návod na inštaláciu – vonkajšia jednotka:**
  - Pokyny na inštaláciu
  - Formát: Výtlačok (v balení vonkajšej jednotky)
- **Návod na inštaláciu – vnútorná jednotka:**
  - Pokyny na inštaláciu
  - Formát: Papier (v balení vnútornej jednotky)
- **Referenčná príručka inštalátora:**
  - Príprava inštalácie, osvedčené postupy, referenčné údaje ...
  - Formát: Digitálne súbory na stránke <http://www.daikineurope.com/support-and-manuals/product-information/>
- **Doplňok pre voliteľné príslušenstvo:**
  - Ďalšie informácie o inštalácii voliteľného príslušenstva
  - Formát: Papier (v balení vnútornej jednotky) + Digitálne súbory na stránke <http://www.daikineurope.com/support-and-manuals/product-information/>

Najnovšie revízie dodanej dokumentácie môžu byť k dispozícii na regionálnej webovej lokalite spoločnosti Daikin alebo vám ich poskytne inštalatér.

Jazykom pôvodnej dokumentácie je angličtina. Všetky ostatné jazyky sú preklady.

## Aplikácia Daikin Residential Controller



Ak nastavenie robí inštalatér, môžete aplikáciu Daikin Residential Controller použiť na ovládanie a monitorovanie stavu vášho systému. Ďalšie informácie nájdete na:

<http://www.onlinecontroller.daikineurope.com/>



## Navigácia Breadcrumb

Navigácia Breadcrumb (napríklad: **[4.3]**) pomáha zistiť, kde sa nachádzate v štruktúre ponuky používateľského rozhrania.

<b>1</b>	<b>Aktivácia</b> navigácie Breadcrumb: na domovskej obrazovke alebo na obrazovka hlavnej ponuky stlačte tlačidlo Pomocník. Navigácia Breadcrumb sa zobrazuje v ľavom hornom rohu obrazovky.	?
<b>2</b>	<b>Deaktivácia</b> navigácie Breadcrumb: znova stlačte tlačidlo Pomocník.	?

Tento dokument obsahuje tiež informácie o navigácii Breadcrumb. **Príklad:**

<b>1</b>	Prejdite na <b>[4.3]: Priestorové Kúrenie/chladenie &gt; Prevádzkový rozsah</b> .	
----------	---	--



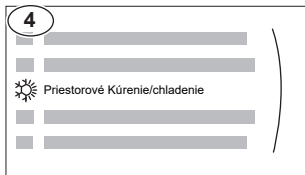
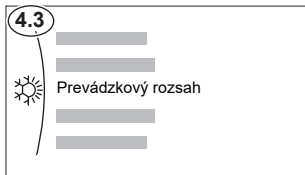

To znamená:

<b>1</b>	Začnite na domovskej obrazovke, otočte ľavý otočný volič a prejdite do ponuky <b>Priestorové Kúrenie/chladenie</b> . 	
<b>2</b>	Stlačením ľavého otočného voliča prejdite do príslušnej podponuky.	
<b>3</b>	Otočte ľavý otočný volič a prejdite do ponuky <b>Prevádzkový rozsah</b> . 	
<b>4</b>	Stlačením ľavého otočného voliča prejdite do príslušnej podponuky.	



## 1.1 Význam varovaní a symbolov

	<b>NEBEZPEČENSTVO</b> Označuje situáciu, ktorá môže viesť k úmrtiu alebo vážnemu zraneniu.
	<b>NEBEZPEČENSTVO: RIZIKO USMRTENIA ELEKTRICKÝM PRÚDOM</b> Označuje situáciu, ktorá môže viesť k usmrteniu elektrickým prúdom.
	<b>NEBEZPEČENSTVO: RIZIKO POPÁLENIA/OBARENIA</b> Označuje situáciu, ktorá by mohla viesť k popáleniu/obareniu v dôsledku extrémne vysokých alebo nízkych teplôt.
	<b>NEBEZPEČENSTVO: RIZIKO VÝBUCHU</b> Označuje situáciu, ktorá by mohla viesť k výbuchu.
	<b>VAROVANIE</b> Označuje situáciu, ktorá by mohla viesť k úmrtiu alebo vážnemu zraneniu.
	<b>VAROVANIE: HORĽAVÝ MATERIÁL</b>
	<b>UPOZORNENIE</b> Označuje situáciu, ktorá by mohla viesť k menšiemu alebo menej vážnemu zraneniu.
	<b>POZNÁMKA</b> Označuje situáciu, ktorá by mohla viesť k poškodeniu vybavenia alebo majetku.
	<b>INFORMÁCIE</b> Označuje užitočné tipy alebo doplňujúce informácie.

Symbole použité v jednotke:

Symbol	Vysvetlenie
	Pred inštaláciou si prečítajte návod na inštaláciu a prevádzku a kartu s pokynmi k zapojeniu.
	Pred vykonaním údržby a servisných úloh si prečítajte návod na údržbu.
	Viac informácií získate u inštalátora a v používateľskej referenčnej príručke.
	Jednotka obsahuje otáčajúce sa diely. Pri vykonávaní servisu alebo kontroly jednotky postupujte opatrne.

Symbole použité v dokumentácii:

Symbol	Vysvetlenie
	Zobrazuje názov obrázku alebo odkaz naň. <b>Príklad:</b> "▲ 1-3 Názov obrázku" znamená "Obrázok 3 v kapitole 1".
	Zobrazuje názov tabuľky alebo odkaz na ňu. <b>Príklad:</b> "■ 1-3 Názov tabuľky" znamená "Tabuľka 3 v kapitole 1".

## 2 Bezpečnostné pokyny používateľa

Vždy dodržiavajte nasledujúce bezpečnostné pokyny a predpisy.

### 2.1 Všeobecne



#### **VAROVANIE**

Ak si NIE ste istí, ako jednotku používať, obráťte sa na svojho inštalatéra.



#### **VAROVANIE**

Tento spotrebič môžu používať deti od 8 rokov a osoby s obmedzenými fyzickými, zmyslovými alebo mentálnymi schopnosťami alebo nedostatkom skúseností a znalostí s výnimkou prípadov, keď sú pod dozorom alebo dostávajú pokyny týkajúce sa používania spotrebiča od osoby, ktorá je zodpovedná za ich bezpečnosť.

Deti sa NESMÚ hrať so spotrebičom.

Deti NESMÚ čistiť ani robiť údržbu spotrebiča bez dozoru.



#### **VAROVANIE**

Ak chcete predísť zásahu elektrickým prúdom alebo požiaru:

- Jednotku NEVYPLACHUJTE.
- Jednotku NEPOUŽÍVAJTE mokrými rukami.
- Na jednotku NEKLAĎTE žiadne predmety naplnené vodou.



#### **UPOZORNENIE**

- Na hornú časť jednotky NEKLAĎTE žiadne predmety ani zariadenia.
- NEVYLIEZAJTE, NESADAJTE a ani NESTÚPAJTE na jednotku.



- Jednotky sú označené týmto symbolom:



To znamená, že elektrické a elektronické produkty NIE je možné likvidovať s netriedeným odpadom z domácností. Systém sa NEPOKÚŠAJTE demontovať sami. Demontáž systému, likvidáciu chladiacej zmesi, oleja a ostatných častí zariadenia musí vykonávať len kvalifikovaný inštalatér a musí prebiehať v súlade s platnými právnymi predpismi.

Jednotky je nutné likvidovať v špeciálnych zariadeniach na spracovanie odpadu, čím je možné dosiahnuť jeho opätovné využitie, recykláciu a obnovu. Tým, že zabezpečíte, aby tento výrobok bol správne likvidovaný do odpadu, napomôžete zabrániť prípadným negatívnym vplyvom na životné prostredie a ľudské zdravie. Ďalšie informácie vám poskytne váš inštalatér alebo miestny úrad.

- Batérie sú označené týmto symbolom:



To znamená, že batérie NIE je možné likvidovať s netriedeným odpadom z domácností. Ak je pod týmto symbolom vytlačená chemická značka, znamená to, že batéria obsahuje ťažký kov nad určitú úroveň koncentrácie.

Možné chemické symboly sú: Pb: olovo (>0,004%).

Staré batérie sa musia likvidovať v špeciálnych zariadeniach na spracovanie odpadu, čím je možné dosiahnuť ich opätovné využitie. Zabezpečením správnej likvidácie starých batérií pomôžete zabrániť prípadným negatívnym vplyvom na životné prostredie a ľudské zdravie.

## 2.2 Pokyny pre bezpečnú prevádzku



### **VAROVANIE: MIERNE HORĽAVÝ MATERIÁL**

Chladivo vo vnútri tejto jednotky je stredne horľavé.



### **VAROVANIE**

Jednotka sa musí skladovať tak, aby sa zabránilo mechanickému poškodeniu a v dobre vetranej miestnosti bez neustále používaných zdrojov zapalovania (napríklad zdroje s otvoreným plameňom, používané plynové zariadenie alebo elektrický ohrievač).



#### VAROVANIE

- NEPREPICHUJTE a ani nespáľujte diely cyklu chladiva.
- NEPOUŽÍVAJTE iné prostriedky na čistenie alebo na zrýchlenie procesu odmrazovania než tie, ktoré odporúča výrobca.
- Uvedomte si, že chladivo vo vnútri systému je bez zápachu.



#### VAROVANIE



Chladivo vo vnútri jednotky je stredne horľavé, ale v normálnom prípade NEUNIKÁ. Ak chladivo uniká vo vnútri miestnosti a prichádza do kontaktu s plameňom horáka, ohrievačom alebo varičom, môže to mať za následok vznik požiaru a/alebo tvorbu škodlivého plynu.

Vypnite všetky horľavé vykurovacie zariadenia, miestnosť vyvetrajte a skontaktujte sa s predajcom, u ktorého ste jednotku kúpili.

Jednotku NEPOUŽÍVAJTE, kým servisná osoba nepotvrdí ukončenie opravy časti, kde uniká chladivo.



#### VAROVANIE

**Vypustenie vzduchu z tepelných emitorov alebo kolektorov.** Pred vypustením vzduchu z tepelných emitorov alebo kolektorov skontrolujte, či sa na domovskej obrazovke používateľského rozhrania zobrazuje symbol  alebo .

- Ak sa nezobrazuje, vzduch môžete vypustiť okamžite.
- Ak sa symbol zobrazuje, uistite sa, či je miestnosť, v ktorej chcete vypustiť vzduch, dostatočne vetraná.

**Dôvod:** pri vypúšťaní vzduchu z tepelných emitorov alebo kolektorov môže chladivo unikať do vodného okruhu a následne do miestnosti.

## 3 O systéme

V závislosti od rozloženia systém dokáže:

- Ohriať priestor
- ochladiť priestor,
- Poskytovať teplú vodu pre domácnosť (ak je nainštalovaná nádrž na teplú vodu pre domácnosť)



### INFORMÁCIE

Chladienie je použiteľné len v prípade:

- Reverzibilných modelov
- Modelov určených len na ohrev + súpravy na konverziu



### INFORMÁCIE

Ak je v hlavnej zóne nainštalované podlahové kúrenie, potom v režime chladienia môže hlavná zóna zaručovať len osvieženie. Reálne chladienie NIE JE povolené.

### 3.1 Komponenty v typickom rozložení systému

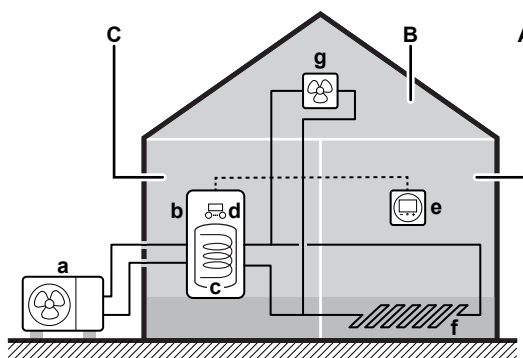

- A** Hlavná zóna. **Príklad:** Obývacia izba.
- B** Vedľajšia zóna. **Príklad:** Spálňa.
- C** Technická miestnosť. **Príklad:** Garáž.
- a** Tepelné čerpadlo vonkajšej jednotky
- b** Tepelné čerpadlo vnútornej jednotky
- c** Nádrž na teplú vodu pre domácnosť
- d** Používateľské rozhranie vnútornej jednotky
- e** Používateľské rozhranie používané ako izbový termostat
- f** Podlahové kúrenie
- g** Radiátory, konvektory tepelného čerpadla alebo jednotky s ventilátorom



### INFORMÁCIE

V závislosti od typu vnútornej jednotky môžu byť vnútorná jednotka a nádrž na teplú vodu pre domácnosť (ak je nainštalovaná) oddelené alebo integrované.





## 4 Rýchla príručka

### 4.1 Úroveň prístupu užívateľa

Množstvo informácií, ktoré môžete zobraziť a upraviť v štruktúre ponuky, závisí od vašej úrovne prístupu používateľa:

- **Používateľ:** štandardný režim
- **Pokročilý používateľ:** môžete zobraziť a upraviť ďalšie informácie

#### Zmena úrovne prístupu používateľa

1	Prejdite do ponuky [B]: <b>Profil používateľa.</b> 	
2	Zadajte príslušný kód PIN úrovne prístupu používateľa. <ul style="list-style-type: none"> <li>▪ Prechádzajte zoznamom číslic a zmeňte vybranú číslicu.</li> <li>▪ Pohnite kurzorom zľava doprava.</li> <li>▪ Potvrďte kód PIN a pokračujte.</li> </ul>	<p>—</p> <p></p> <p></p> <p></p>

#### Kód PIN používateľa

Kód PIN **Používateľ** je **0000**.



#### Kód PIN pokročilého používateľa

Kód PIN **Pokročilý používateľ** je **1234**. Používateľ teraz vidí ďalšie položky ponuky.



## 4.2 Ohrev/chladenie miestnosti

### ZAPNUTIE alebo VYPNUTIE prevádzky ohrevu/chladenia miestnosti



#### POZNÁMKA

**Ochrana pred mrazom.** Aj keď VYPNETE prevádzku ohrevu/chladenia miestnosti ([C.2]: Prevádzka > Priestorové Kúrenie/chladenie), prevádzka ochrany pred mrazom, ak je povolená, sa môže stále aktivovať. V prípade ovládania teploty vody na výstupe a ovládania externého izbového termostatu však ochrana NIE JE zaručená.



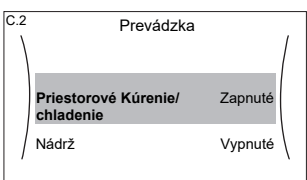

#### POZNÁMKA

**Ochrana pred zamrznutím potrubia.** Ak je povolená ochrana pred zamrznutím potrubia, zostane aktívna aj keď VYPNETE prevádzku ohrevu alebo chladenia ([C.2]: Prevádzka > Priestorové Kúrenie/chladenie).

<b>1</b>	Prejdite do ponuky [C.2]: <b>Prevádzka &gt; Priestorové Kúrenie/chladenie</b> . 	
<b>2</b>	Nastavte prevádzku na <b>Zapnuté</b> alebo <b>Vypnuté</b> .	



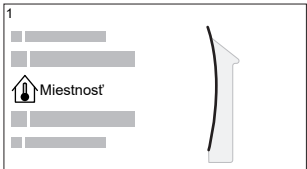

### Zmena požadovanej izbovej teploty

Počas regulácie izbovej teploty môžete obrazovku menovitej hodnoty izbovej teploty využívať na zistenie a úpravu požadovanej izbovej teploty.

<b>1</b>	Prejdite na [1]: <b>Miestnosť</b> . 	
<b>2</b>	Zmeňte požadovanú izbovú teplotu.  <p><b>a</b> Reálna izbová teplota  <b>b</b> Požadovaná izbová teplota</p>	

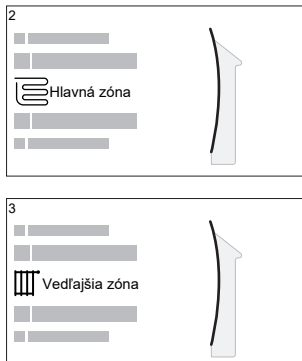
### Zmena požadovanej teploty vody na výstupe

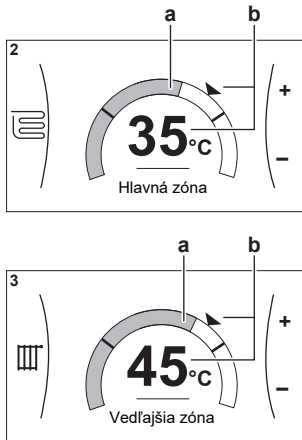
Na obrazovke menovitej hodnoty teploty vody na výstupe môžete zistiť a upraviť požadovanú teplotu vody na výstupe.

<p><b>1</b></p>	<p>Prejdite na [2]: Hlavná zóna alebo [3]: Vedľajšia zóna.</p> 	
<p><b>2</b></p>	<p>Upravte požadovanú teplotu na výstupe vody.</p>  <p><b>a</b> Skutočná teplota vody na výstupe <b>b</b> Požadovaná teplota vody na výstupe</p>	

### Zmena krivky podľa počasia pre zóny ohrevu/chladenia miestnosti

- 1** Prejdite na príslušnú zónu:

Zóna	Prejdite na...
Hlavná zóna – ohrev	[2.5] Hlavná zóna > Krivka kúrenia podľa počasia
Hlavná zóna – chladenie	[2.6] Hlavná zóna > Krivka chladenia podľa počasia
Vedľajšia zóna – ohrev	[3.5] Vedľajšia zóna > Krivka kúrenia podľa počasia
Vedľajšia zóna – chladenie	[3.6] Vedľajšia zóna > Krivka chladenia podľa počasia

- 2** Zmeňte krivku podľa počasia.

Existujú 2 typy kriviek PP: **krivka odchýlky gradientu** (predvolená) a **2-bodová krivka**. V prípade potreby môžete typ zmeniť v položke [2.E] Hlavná zóna > Typ krivky PP. Postup úpravy krivky závisí od konkrétneho typu.

### Krivka odchýlky gradientu

**Gradient.** Po zmene gradientu je nová preferovaná teplota pri hodnote X1 nerovnomerne vyššia ako preferovaná teplota pri hodnote X2.

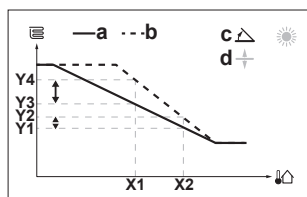

**Odchýlka.** Po zmene odchýlky je nová preferovaná teplota pri hodnote X1 rovnomerne vyššia ako preferovaná teplota pri hodnote X2.

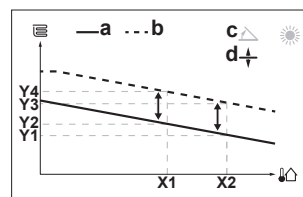

- X1, X2** Vonkajšia okolitá teplota  
**Y1~Y4** Požadovaná teplota na výstupe vody  
**a** Krivka PP pred zmenami  
**b** Krivka PP po zmenách  
**c** Gradient  
**d** Odchýlka

Možné akcie na tejto obrazovke	
	Vyberte gradient alebo odchýlku.
	Zvýšte alebo znížte gradient/odchýlku.
	Po výbere gradientu: nastavte gradient a prejdite na odchýlku. Po výbere odchýlky: nastavte odchýlku.
	Potvrďte zmeny a vráťte sa do podponuky.

### 2-bodová krivka

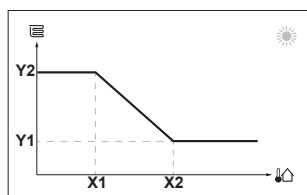

- X1, X2** Vonkajšia okolitá teplota  
**Y1, Y2** Požadovaná teplota na výstupe vody

Možné akcie na tejto obrazovke	
	Prejdite si hodnoty teploty.
	Zmeňte teplotu.
	Prejdite na nasledujúcu teplotu.
	Potvrďte zmeny a pokračujte.

### Ďalšie informácie

Ďalšie informácie nájdete aj v častiach:

- "5.4 ZAP alebo VYP prevádzky" [▶ 25]
- "5.6 Regulácia ohrevu/chladenia miestnosti" [▶ 27]
- "5.8 Predvolené hodnoty a plány" [▶ 35]
- "5.9 Krivka podľa počasia" [▶ 46]

## 4.3 Nádrž vody pre domácnosť

## ZAPNUTIE alebo VYPNUTIE prevádzky ohrevu nádrže



## POZNÁMKA

**Režim Dezinfekcia.** Aj keď VYPNETE prevádzku ohrevu nádrže ([C.3]: **Prevádzka > Nádrž**), režim Dezinfekcia zostane aktívny. Ak ju však VYPNETE pri spustenej dezinfekcii, zobrazí sa chyba AH.

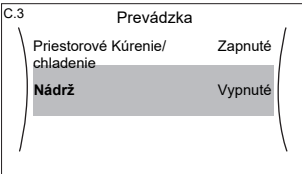
<b>1</b>	Prejdite do ponuky [C.3]: <b>Prevádzka &gt; Nádrž</b> .	
		
<b>2</b>	Nastavte prevádzku na <b>Zapnuté</b> alebo <b>Vypnuté</b> .	

## Zmena menovitej hodnoty teploty v nádrži

V režime **Len opätovný ohrev** môžete na obrazovke menovitej hodnoty teploty v nádrži zistiť a upraviť požadovanú teplotu teplej vody pre domácnosť.

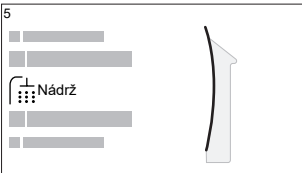
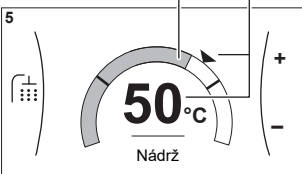
<b>1</b>	Prejdite na [5]: <b>Nádrž</b> .	
		
<b>2</b>	Úprava teploty teplej vody pre domácnosť.	
	 <p><b>a</b> Reálna teplota teplej vody pre domácnosť <b>b</b> Požadovaná teplota teplej vody pre domácnosť</p>	

V ostatných režimoch si môžete pozrieť obrazovku menovitej hodnoty, ale nemôžete hodnotu upraviť. Namiesto toho môžete upraviť nastavenia pre **Komfortná žiadaná hodnota** [5.2], **Úsporná žiadaná hodnota** [5.3] a **Žiadaná hodnota opätovného ohrevu** [5.4].

## Ďalšie informácie

Ďalšie informácie nájdete aj v častiach:

- "5.4 ZAP alebo VYP prevádzky" [▶ 25]
- "5.7 Regulácia teplej vody pre domácnosť" [▶ 31]
- "5.8 Predvolené hodnoty a plány" [▶ 35]



## 5 Prevádzka



### INFORMÁCIE

Chladienie je použiteľné len v prípade:

- Reverzibilných modelov
- Modelov určených len na ohrev + súpravy na konverziu

### 5.1 Používateľské rozhranie: prehľad

Používateľské rozhranie sa skladá z nasledujúcich častí:

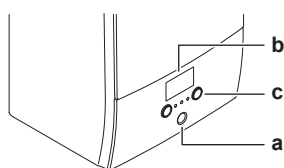

- a Indikátor stavu
- b Obrazovka LCD
- c Otočné voliče a tlačidlá

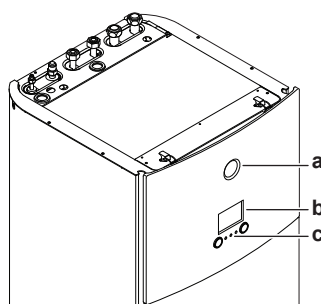

- a Indikátor stavu
- b Obrazovka LCD
- c Otočné voliče a tlačidlá

#### Indikátor stavu

Diódy LED indikátora stavu svietia alebo blikajú, čím signalizujú prevádzkový režim jednotky.

LED	Režim	Opis
Bliká namodro	Pohotovostný	Jednotka sa nepoužíva.
Svieti namodro	Prevádzka	Jednotka sa používa.
Bliká načerveno	Porucha	Vyskytla sa porucha. Ďalšie informácie nájdete v časti " <a href="#">8.1 Zobrazenie textu Pomocníka v prípade poruchy</a> " [▶ 58].

#### Obrazovka LCD

Obrazovka LCD je vybavená funkciou spánku. Po 15 minútach bez interakcie s používateľským rozhraním obrazovka stmavne. Stlačením ktoréhokoľvek tlačidla alebo otočením ktoréhokoľvek otočného voliča sa zobrazenie na obrazovke obnoví.

#### Otočné voliče a tlačidlá

Otočné voliče a tlačidlá slúžia na:

- Navigáciu na obrazovkách, v ponukách a nastaveniach na obrazovke LCD
- Nastavovanie hodnôt

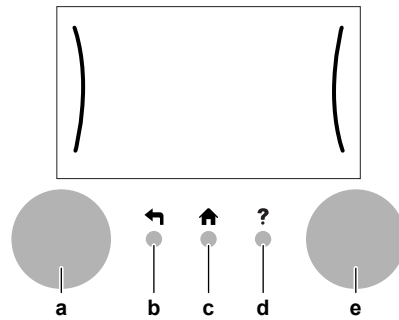

Položka		Opis
<b>a</b>	Ľavý otočný volič	<p>Pri používaní ľavého otočného voliča sa v ľavej časti obrazovky LCD zobrazuje oblúk.</p> <ul style="list-style-type: none"> <li>▪ : otočte a potom stlačte ľavý otočný volič Prechádzajte štruktúrou ponuky.</li> <li>▪ : otočte ľavý otočný volič Vyberte príslušnú položku ponuky.</li> <li>▪ : stlačte ľavý otočný volič Potvrďte vybranú položku alebo prejdite do podponuky.</li> </ul>
<b>b</b>	Tlačidlo Späť	: stlačením sa v štruktúre ponuky vrátite o 1 krok
<b>c</b>	Tlačidlo Domov	: stlačením sa vrátite na domovskú obrazovku
<b>d</b>	Tlačidlo Pomocník	: stlačením sa zobrazí text Pomocníka pre aktuálnu stránku (ak je k dispozícii)
<b>e</b>	Pravý otočný volič	<p>Pri používaní pravého otočného voliča sa v pravej časti obrazovky LCD zobrazuje oblúk.</p> <ul style="list-style-type: none"> <li>▪ : otočte a potom stlačte pravý otočný volič Zmeňte hodnotu alebo nastavenie zobrazené v pravej časti obrazovky.</li> <li>▪ : otočte pravý otočný volič Prechádzajte dostupnými hodnotami a nastaveniami.</li> <li>▪ : stlačte pravý otočný volič Potvrďte vybranú položku a prejdite na ďalšiu položku ponuky.</li> </ul>

## 5.2 Štruktúra ponúk: prehľad používateľských nastavení

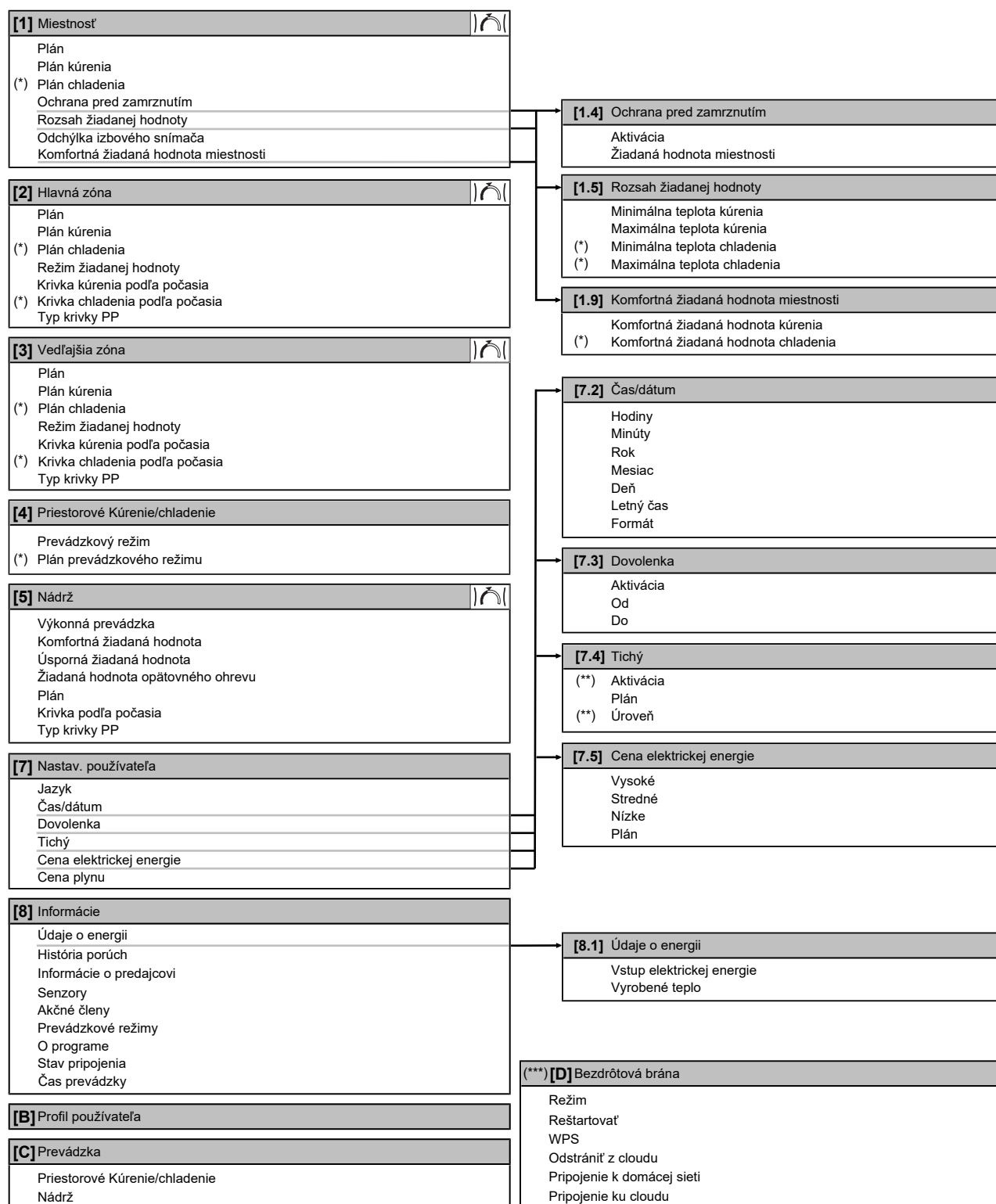

Obrazovka menovitej hodnoty

(\*) Je použiteľné len pre reverzibilné modely alebo modely určených len na ohrev+súpravy na konverziu

(\*\*) Prístupné len pre inštalatéra

(\*\*\*) Platí len v prípade, keď je nainštalovaná sieť WLAN



### INFORMÁCIE

V závislosti od vybraných inštalatérskych nastavení a typu jednotky budú alebo nebudú nastavenia viditeľné.

## 5.3 Dostupné obrazovky: prehľad

Najčastejšie používané obrazovky:

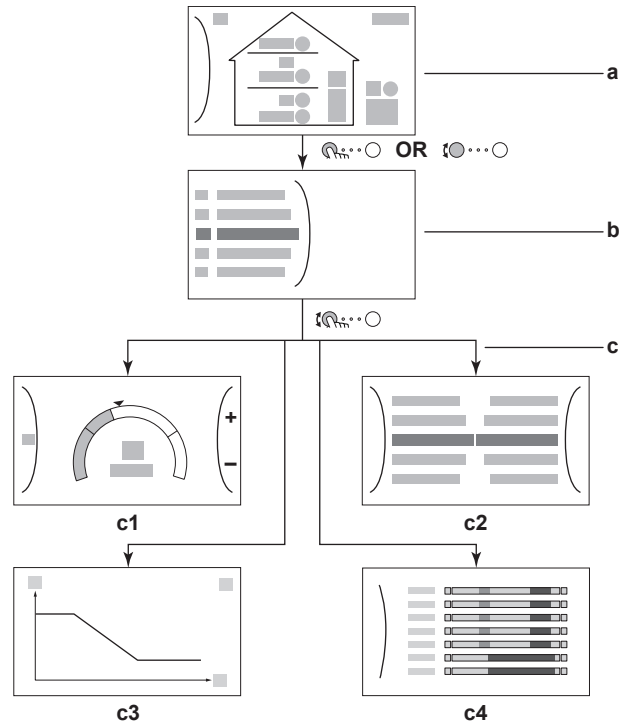



- a** Domovská obrazovka
- b** Obrazovka hlavnej ponuky
- c** Obrazovky nižšej úrovne:
  - c1:** obrazovka menovitej hodnoty
  - c2:** podrobná obrazovka s hodnotami
  - c3:** podrobná obrazovka s krivkou podľa počasia
  - c4:** obrazovka s plánom



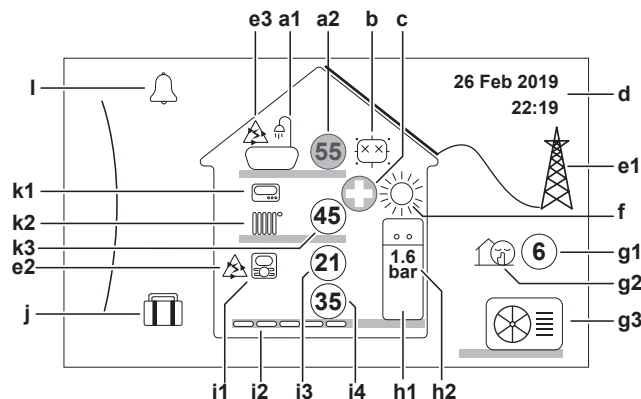













### 5.3.1 Domovská obrazovka















Stlačením tlačidla  sa vrátite späť na domovskú obrazovku. Zobrazí sa prehľad konfigurácie jednotky, izbová teplota a teplota menovitej hodnoty. Na domovskej obrazovke sa zobrazujú len symboly relevantné pre vašu konfiguráciu.



#### Možné akcie na tejto obrazovke



	Prejdite si zoznam položiek hlavnej ponuky.
	Prejdite na obrazovku hlavnej ponuky.
?	Aktivujte/deaktivujte navigáciu Breadcrumb.

Položka		Opis
<b>a Nádrž teplej vody pre domácnosť</b>		
a1		Nádrž teplej vody pre domácnosť
a2		Nameraná teplota v nádrži <sup>(a)</sup>
<b>b Dezinfekcia/silný výkon</b>		
		Aktívny režim dezinfekcie
		Aktívny prevádzkový režim silného výkonu
<b>c Núdzová prevádzka</b>		
		Došlo k poruche tepelného čerpadla a systém funguje v režime <b>Núdzový režim</b> alebo sa vynútilo vypnutie tepelného čerpadla.
<b>d Aktuálny dátum a čas</b>		
<b>e Inteligentná energia</b>		
e1		Inteligentná energia je k dispozícii zo solárnych panelov alebo siete Smart Grid.
e2		Inteligentná energia sa aktuálne využíva na ohrev miestnosti.
e3		Inteligentná energia sa aktuálne využíva na teplú vodu pre domácnosť.
<b>f Režim prevádzky v miestnosti</b>		
		Chladenie
		Kúrenie
<b>g Vonkajší / tichý režim</b>		
g1		Nameraná vonkajšia teplota <sup>(a)</sup>
g2		Aktívny tichý režim
g3		Vonkajšia jednotka
<b>h Vnútrotná jednotka/nádrž na teplú vodu pre domácnosť</b>		
h1		Vnútrotná jednotka s integrovanou nádržou inštalovaná na podlahe
		Vnútrotná jednotka s montážou na stenu
		Vnútrotná jednotka so samostatnou nádržou a montážou na stenu
h2	<b>1.6 bar</b>	Tlak vody

Položka	Opis
<b>i</b>	<b>Hlavná zóna</b>
<b>i1</b>	Typ nainštalovaného izbového termostatu:
	Prevádzka jednotky sa určuje na základe okolitej teploty vyhradeného rozhrania pre pohodlie osôb (model BRC1HHDA slúžiaci ako izbový termostat).
	Prevádzka jednotky sa určuje podľa externého izbového termostatu (drôtový alebo bezdrôtový).
—	Nie je nainštalovaný ani nastavený žiadny izbový termostat. Prevádzka jednotky sa určuje podľa teploty vody na výstupe bez ohľadu na skutočnú izbovú teplotu alebo požiadavku miestnosti na ohrev.
<b>i2</b>	Typ nainštalovaného emitora tepla:
	Podlahové kúrenie
	Jednotka s ventilátormi
	Radiátor
<b>i3</b>	 Nameraná izbová teplota <sup>(a)</sup>
<b>i4</b>	 Menovitá hodnota teploty vody na výstupe <sup>(a)</sup>
<b>j</b>	<b>Režim Dovolenka</b>
	Aktívny režim dovolenky
<b>k</b>	<b>Vedľajšia zóna</b>
<b>k1</b>	Typ nainštalovaného izbového termostatu:
	Prevádzka jednotky sa určuje podľa externého izbového termostatu (drôtový alebo bezdrôtový).
—	Nie je nainštalovaný ani nastavený žiadny izbový termostat. Prevádzka jednotky sa určuje podľa teploty vody na výstupe bez ohľadu na skutočnú izbovú teplotu alebo požiadavku miestnosti na ohrev.
<b>k2</b>	Typ nainštalovaného emitora tepla:
	Podlahové kúrenie
	Jednotka s ventilátormi
	Radiátor
<b>k3</b>	 Menovitá hodnota teploty vody na výstupe <sup>(a)</sup>
<b>l</b>	<b>Porucha</b>
	Vyskytla sa porucha.
	Ďalšie informácie nájdete v časti " <a href="#">8.1 Zobrazenie textu Pomocníka v prípade poruchy</a> " [ <a href="#">▶ 58</a> ].



<sup>(a)</sup> Ak nie je príslušná prevádzka (napríklad ohrev miestnosti) aktívna, krúžok je sivý.



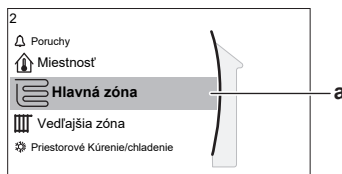





## 5.3.2 Obrazovka hlavnej ponuky

Začnite na domovskej obrazovke. Stlačením (  ) alebo otočením (  ) ľavého otočného voliča otvorte obrazovku hlavnej ponuky. V hlavnej ponuke môžete získať prístup k rôznym obrazovkám menovitých hodnôt a podponúk.



a Vybratá podponuka

Možné akcie na tejto obrazovke	
	Prejdite si zoznam položiek.
	Otvorte príslušnú podponuku.
?	Aktivujte/deaktivujte navigáciu Breadcrumb.

Podponuka	Opis
[0]  alebo  Poruchy	<b>Obmedzenie:</b> Zobrazuje sa len v prípade výskytu poruchy. Ďalšie informácie nájdete v časti "8.1 Zobrazenie textu Pomocníka v prípade poruchy" [ <a href="#">▶ 58</a> ].
[1]  Miestnosť	<b>Obmedzenie:</b> Zobrazuje sa len vtedy, ak vyhradené rozhranie pre pohodlie osôb (model BRC1HHDA používaný ako izbový termostat) reguluje vnútornú jednotku. Nastavte izbovú teplotu.
[2]  Hlavná zóna	Zobrazuje sa príslušný symbol pre druh emitora hlavnej zóny. Nastavte teplotu vody na výstupe pre hlavnú zónu.
[3]  Vedľajšia zóna	<b>Obmedzenie:</b> Zobrazuje sa len vtedy, keď sa využívajú dve zóny teploty vody na výstupe. Zobrazuje sa príslušný symbol pre druh emitora vedľajšej zóny. Nastavte teplotu vody na výstupe pre vedľajšiu zónu (ak sa využíva).
[4]  Priestorové Kúrenie/chladienie	Zobrazuje sa príslušný symbol pre jednotku. Prepnite jednotku do režimu ohrevu alebo chladienia. V prípade modelov len s ohrevom nemožno zmeniť režim.
[5]  Nádrž	Nastavte teplotu vody v nádrži na teplú vodu pre domácnosť.
[7]  Nastav. používateľa	Umožňuje prístup k používateľským nastaveniam, ako je napríklad režim dovolenky a tichého režimu.
[8]  Informácie	Zobrazuje údaje a informácie o vnútornej jednotke.

Podponuka		Opis
[9]	✂ Nastav. inštalátora	<b>Obmedzenie:</b> Určené len pre inštalátora. Umožňuje prístup k rozšíreným nastaveniam.
[A]	📋 Uvedenie do prevádzky	<b>Obmedzenie:</b> Určené len pre inštalátora. Vykonajte testy a údržbu.
[B]	👤 Profil používateľa	Zmeňte aktívny používateľský profil.
[C]	🔌 Prevádzka	Zapnite alebo vypnite funkciu ohrevu/ chladenia a predprípravu teplej vody pre domácnosť.
[D]	📶 Bezdrôtová brána	<b>Obmedzenie:</b> Zobrazuje sa len vtedy, ak je nainštalovaná bezdrôtová sieť LAN (WLAN). Obsahuje nastavenia potrebné pri konfigurácii aplikácie Daikin Residential Controller.

### 5.3.3 Obrazovka menovitej hodnoty

Obrazovka menovitej hodnoty sa zobrazuje pre obrazovky opisujúce súčasti systému, ktoré vyžadujú menovitú hodnotu.

#### Príklady

[1] Obrazovka izbovej teploty

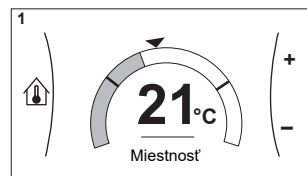

[2] Obrazovka hlavnej zóny

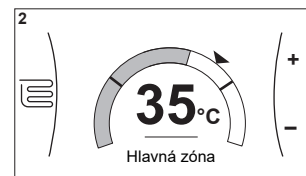

[3] Obrazovka vedľajšej zóny

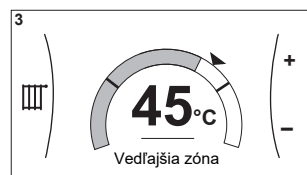

[5] Obrazovka teploty v nádrži

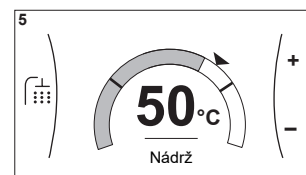

#### Vysvetlenie

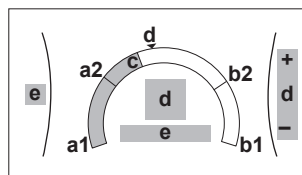

Možné akcie na tejto obrazovke	
🔍	Prejdite si zoznam položiek podponuky.
📄	Prejdite do príslušnej podponuky.
🔧	Upravte a automaticky použite požadovanú teplotu.

Položka	Opis	
Limit minimálnej teploty	a1	Zaisťuje jednotka
	a2	Obmedzuje inštalatér



Položka	Opis	
Limit maximálnej teploty	<b>b1</b>	Zaistuje jednotka
	<b>b2</b>	Obmedzuje inštalatér
Aktuálna teplota	<b>c</b>	Meria jednotka
Požadovaná teplota	<b>d</b>	Otočením pravého otočného voliča zvýšite/znížite hodnotu.
Podponuka	<b>e</b>	Otočením alebo stlačením ľavého otočného voliča prejdete do podponuky.

### 5.3.4 Podrobná obrazovka s hodnotami

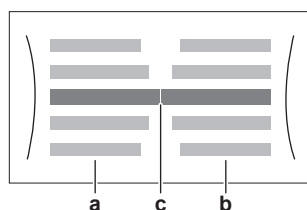

#### Príklad:

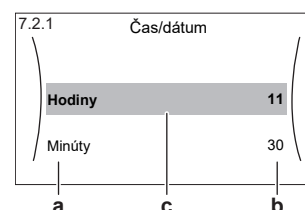

- a** Nastavenia
- b** Hodnoty
- c** Vybraté nastavenie a hodnota

Možné akcie na tejto obrazovke	
	Prejdite si zoznam nastavení.
	Zmeňte príslušnú hodnotu.
	Prejdite na nasledujúce nastavenie.
	Potvrďte zmeny a pokračujte.

## 5.4 ZAP alebo VYP prevádzky

### 5.4.1 Vizuálne označenie

Niektoré funkcie jednotky môžete aktivovať alebo deaktivovať samostatne. Ak je funkcia deaktivovaná, príslušná ikona teploty na domovskej obrazovke bude sivá.

#### Prevádzka v režime ohrevu/chladenia miestnosti

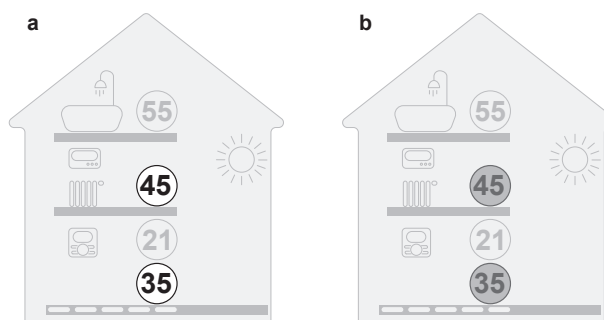

- a** ZAPNUTÁ prevádzka v režime ohrevu/chladenia miestnosti
- b** VYPNUTÁ prevádzka v režime ohrevu/chladenia miestnosti

### Prevádzka ohrevu nádrže

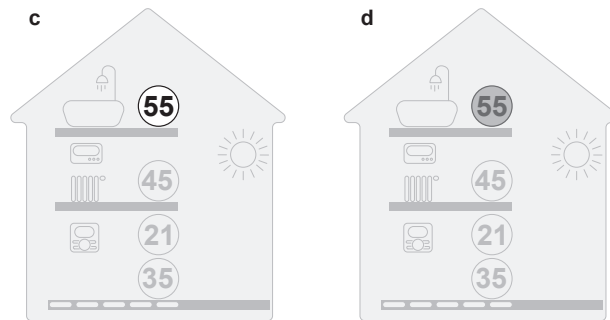

- c** ZAPNUTÁ prevádzka ohrevu nádrže  
**d** VYPNUTÁ prevádzka ohrevu nádrže

#### 5.4.2 ZAPNUTIE alebo VYPNUTIE

### Prevádzka v režime ohrevu/chladenia miestnosti



#### POZNÁMKA

**Ochrana pred mrazom.** Aj keď VYPNETE prevádzku ohrevu/chladenia miestnosti ([C.2]: Prevádzka > Priestorové Kúrenie/chladenie), prevádzka ochrany pred mrazom, ak je povolená, sa môže stále aktivovať. V prípade ovládania teploty vody na výstupe a ovládania externého izbového termostatu však ochrana NIE JE zaručená.



#### POZNÁMKA

**Ochrana pred zamrznutím potrubia.** Ak je povolená ochrana pred zamrznutím potrubia, zostane aktívna aj keď VYPNETE prevádzku ohrevu alebo chladenia ([C.2]: Prevádzka > Priestorové Kúrenie/chladenie).

<b>1</b>	Prejdite do ponuky [C.2]: Prevádzka > Priestorové Kúrenie/chladenie .	
<b>2</b>	Nastavte prevádzku na Zapnuté alebo Vypnuté.	

### Prevádzka ohrevu nádrže



#### POZNÁMKA

**Režim Dezinfekcia.** Aj keď VYPNETE prevádzku ohrevu nádrže ([C.3]: Prevádzka > Nádrž), režim Dezinfekcia zostane aktívny. Ak ju však VYPNETE pri spustenej dezinfekcii, zobrazí sa chyba AH.

<b>1</b>	Prejdite do ponuky [C.3]: Prevádzka > Nádrž.	
<b>2</b>	Nastavte prevádzku na Zapnuté alebo Vypnuté.	

## 5.5 Informácie na displeji

### Zobrazenie informácií

<b>1</b>	Prejdite na [8]: Informácie.	
----------	------------------------------	---

### Zobrazenie možných informácií

V ponuke...	Môžete zobraziť...
[8.1] Údaje o energii	Vytvorená energia, spotrebovaná energia a spotrebovaný plyn
[8.2] História porúch	História porúch
[8.3] Informácie o predajcovi	Kontakt/číslo linky pomoci
[8.4] Senzory	Izbová teplota, vonkajšia teplota a teplota vody na výstupe...
[8.5] Akčné členy	Stav/režim každého akčného člena <b>Príklad:</b> ZAPNUTIE/VYPNUTIE čerpadla jednotky
[8.6] Prevádzkové režimy	Aktuálny prevádzkový režim <b>Príklad:</b> Režim odmraz./návrat oleja
[8.7] O programe	Informácie o verzii systému
[8.8] Stav pripojenia	Informácie o stave pripojenia jednotky, izbového termostatu a siete WLAN.
[8.9] Čas prevádzky	Čas prevádzky konkrétnych súčastí systému

## 5.6 Regulácia ohrevu/chladenia miestnosti

### 5.6.1 O regulácii ohrevu/chladenia miestnosti

Regulácia ohrevu/chladenia miestnosti štandardne pozostáva z týchto fáz:

- 1 Nastavenie prevádzkového režimu v miestnosti
- 2 Regulácia teploty

V závislosti od rozloženia systému a konfigurácie vykonanej inštalatérom používate odlišnú reguláciu teploty:

- Regulácia pomocou izbového termostatu
- Regulácia teploty na výstupe vody
- Regulácia pomocou externého izbového termostatu



### 5.6.2 Nastavenie prevádzkového režimu v miestnosti

#### O prevádzkových režimoch v miestnosti

Vaša jednotka môže byť model určený na ohrev alebo ohrev/chladenie:

- Ak je vaša jednotka model určený na ohrev, môže ohrievať miestnosti.
- Ak je vaša jednotka model určený na ohrev/chladenie, môže ohrievať a chladiť miestnosti. V systéme musíte určiť, ktorý prevádzkový režim sa má použiť.

### Určenie, či je nainštalovaný model tepelného čerpadla na ohrev/chladenie



1	Prejdite na [4]: <b>Priestorové Kúrenie/chladenie</b> .	
2	Skontrolujte, či je položka [4.1] <b>Prevádzkový režim</b> uvedená a upraviteľná. Ak áno, model tepelného čerpadla na ohrev/chladenie je nainštalovaný.	

Ak chcete v systéme určiť, ktorý prevádzkový režim sa má v miestnosti použiť, môžete:

Môžete...	umiestnenia,
Skontrolovať, ktorý prevádzkový režim v miestnosti sa práve používa.	Domovská obrazovka
Natrvalo nastaviť prevádzkový režim v miestnosti.	Hlavná ponuka
Obmedziť automatickú zmenu podľa mesačného plánu.	

### Kontrola prevádzkového režimu v miestnosti, ktorý sa práve používa



Režim prevádzky miestnosti sa zobrazí na domovskej obrazovke:

- Keď je jednotka v režime ohrevu, je zobrazená ikona .
- Keď je jednotka v režime chladenia, je zobrazená ikona .

Indikátor stavu zobrazuje, či je jednotka momentálne v prevádzke:





- Keď jednotka nie je v prevádzke, indikátor stavu zobrazí modrú pulzáciu s intervalom približne 5 sekúnd.
- Keď je jednotka v prevádzke, indikátor stavu nepretržite svieti namodro.

### Nastavenie prevádzkového režimu v miestnosti

1	Prejdite na [4.1]: <b>Priestorové Kúrenie/chladenie</b> > <b>Prevádzkový režim</b>	
2	Vyberte jednu z nasledujúcich možností: <ul style="list-style-type: none"> <li>▪ <b>Kúrenie:</b> iba režim ohrevu</li> <li>▪ <b>Chladenie:</b> iba režim chladenia</li> <li>▪ <b>Automaticky:</b> prevádzkový režim automaticky prepína medzi ohrevom a chladením na základe vonkajšej teploty. Obmedzené podľa mesiaca v súlade s časťou <b>Plán prevádzkového režimu</b> [4.2].</li> </ul>	

### Obmedzenie automatickej zmeny podľa plánu

**Podmienky:** Nastavte prevádzkový režim v miestnosti na možnosť **Automaticky**.

1	Prejdite na [4.2]: <b>Priestorové Kúrenie/chladenie</b> > <b>Plán prevádzkového režimu</b> .	
2	Vyberte mesiac.	
3	Pre každý mesiac vyberte požadovanú možnosť: <ul style="list-style-type: none"> <li>▪ <b>Reverzibilný:</b> neobmedzené</li> <li>▪ <b>Len kúrenie:</b> obmedzené</li> <li>▪ <b>Len chladenie:</b> obmedzené</li> </ul>	
4	Potvrďte zmeny.	

**Príklad: Obmedzenia prepínania**

Obdobie	Obmedzenie
V chladnom období. <b>Príklad:</b> Október, November, December, Január, Február a Marec.	Len kúrenie
V teplom období. <b>Príklad:</b> Jún, Júl a August.	Len chladenie
Prechodné obdobie. <b>Príklad:</b> Apríl, Máj a September.	Reverzibilný

## 5.6.3 Určenie, ktorý ovládač teploty používate

**Určenie, ktorý ovládač teploty používate (metóda č. 1)**

Pozrite si tabuľku nastavení vykonaných inštalatérom, ktorú vyplnil inštalatér.

**Určenie, ktorú reguláciu teploty používate (metóda 2)**

Na domovskej obrazovke môžete vidieť, ktorú reguláciu teploty používate.

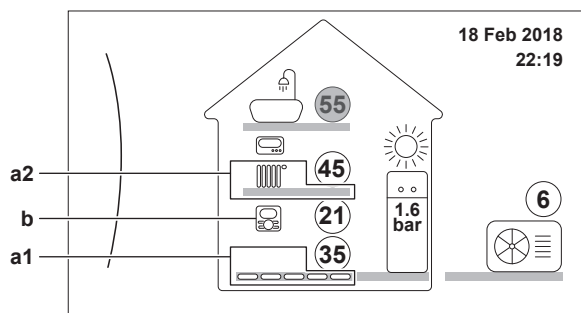



- a1** Tepelný emitor hlavnej zóny (v tomto príklade Podlahové kúrenie)
- a2** Tepelný emitor vedľajšej zóny (v tomto príklade Radiátor) Ak sa nezobrazuje žiadna ikona, k dispozícii nie je žiadna vedľajšia zóna.
- b** Typ izbového termostatu pre hlavnú zónu:

Ak b=...	Potom je regulácia teploty...	
	Hlavná zóna	Vedľajšia zóna (ak je k dispozícii)
	Regulácia pomocou izbového termostatu	Regulácia pomocou externého izbového termostatu
	Regulácia pomocou externého izbového termostatu	
Žiadna ikona	Regulácia teploty vody na výstupe	Regulácia teploty vody na výstupe

## 5.6.4 Zmena požadovanej izbovej teploty

Počas regulácie izbovej teploty môžete obrazovku menovitej hodnoty izbovej teploty využívať na zistenie a úpravu požadovanej izbovej teploty.



1	Prejdite na [1]: <b>Miestnosť</b> .	
2	Zmeňte požadovanú izbovú teplotu   <b>a</b> Reálna izbová teplota <b>b</b> Požadovaná izbová teplota	

### Ak sa po zmene požadovanej izbovej teploty zapne plánovanie

- Teplota zostane rovnaká, kým nie je naplánovaný žiaden úkon.
- Požadovaná izbová teplota sa vráti na plánovanú hodnotu vždy keď nastane plánovaná akcia.

Môžete sa vyhnúť plánovanému správaniu (dočasným) vypnutím plánovania.

### Vypnutie plánovania izbovej teploty

1	Prejdite na [1.1]: <b>Miestnosť &gt; Plán</b> .	
2	Vyberte položku <b>Nie</b> .	

## 5.6.5 Zmena požadovanej teploty vody na výstupe



**i**

**INFORMÁCIE**

Voda na výstupe je voda tečúca do tepelných emitorov. Požadovanú teplotu na výstupe vody nastavuje inštalatér v závislosti od typu tepelného emitora. Nastavenia teploty vody na výstupe upravujte len v prípade problémov.

Na obrazovke menovitej hodnoty teploty vody na výstupe môžete zistiť a upraviť požadovanú teplotu vody na výstupe.

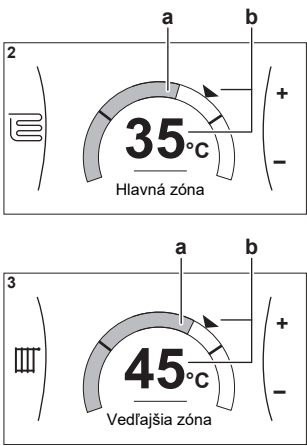
1	Prejdite na [2]: <b>Hlavná zóna</b> alebo [3]: <b>Vedľajšia zóna</b> .	
	 	



2	<p>Upravte požadovanú teplotu na výstupe vody.</p>  <p><b>a</b> Skutočná teplota vody na výstupe <b>b</b> Požadovaná teplota vody na výstupe</p>	
---	---	---

### Ak sa po zmene požadovanej teploty na výstupe vody zapne plánovanie

- Teplota zostane rovnaká, kým nie je naplánovaný žiaden úkon.
- Požadovaná teplota na výstupe vody sa vráti na jej plánovanú hodnotu vždy keď nastane plánovaná akcia.

Môžete sa vyhnúť plánovanému správaniu (dočasným) vypnutím plánovania.

### Vypnutie plánovania teploty na výstupe vody

1	<p>Vykonajte jeden z uvedených krokov:</p> <ul style="list-style-type: none"> <li>▪ [2.1]: Hlavná zóna &gt; Plán</li> <li>▪ [3.1]: Vedľajšia zóna &gt; Plán</li> </ul>	
2	<p>Vyberte položku Nie .</p>	

### Ak chcete povoliť prevádzku závislú od počasia pre teplotu vody na výstupe

Pozrite si časť "5.9.4 Používanie kriviek podľa počasia" [▶ 49].

## 5.7 Regulácia teplej vody pre domácnosť

### 5.7.1 O regulácii teplej vody pre domácnosť

V závislosti od režimu nádrže na teplú vodu pre domácnosť (nastavenie inštalatéra) môžete používať odlišnú reguláciu teplej vody pre domácnosť:

- Len opätovný ohrev
- Plán + opätovný ohrev
- Len plán

**UPOZORNENIE**

Plán povolení ohrievača s pomocným čerpadlom sa používa na obmedzenie alebo povolenie prevádzky ohrievača s pomocným čerpadlom v rámci týždenného programu. Rada: Ak chcete predísť neúspešnému fungovaniu dezinfekcie, povoľte spustenie ohrievača s pomocným čerpadlom (podľa týždenného programu) minimálne 4 hodiny pred naplánovaným spustením dezinfekcie. Ak je prevádzka ohrievača s pomocným čerpadlom počas dezinfekcie obmedzená, táto funkcia NEBUDE úspešne fungovať a zobrazí sa príslušné varovanie typu AH.

**INFORMÁCIE**

V prípade zobrazenia kódu chyby AH a v prípade, že nedošlo k prerušeniu funkcie dezinfekcie z dôvodu odberu teplej vody pre domácnosť, sa odporúča vykonať nasledujúce aktivity:

- Po výbere režimu **Len opätovný ohrev** alebo **Plán + opätovný ohrev** sa odporúča naprogramovať spustenie funkcie dezinfekcie minimálne 4 hodiny po poslednom očakávanom veľkom odbere teplej vody. Toto spustenie môže byť upravené v inštalatérskych nastaveniach (funkcia dezinfekcie).
- Po výbere režimu **Len plán** sa odporúča naprogramovať úkon **Úsporný** 3 hodiny pred naplánovaným spustením funkcie dezinfekcie v predhriatej nádrži.

Ak sa pre nádrž používa prevádzka podľa počasia, teplota v nádrži sa určuje automaticky v závislosti od vonkajšej teploty. Ďalšie informácie nájdete v časti "5.9 Krivka podľa počasia" [▶ 46].

**Určenie, ktorý režim teplej vody pre domácnosť používate (metóda 1)**

Pozrite si tabuľku nastavení vykonaných inštalatérom, ktorú vyplnil inštalatér.

**Určenie, ktorý režim teplej vody pre domácnosť používate (metóda 2)**

<b>1</b>	Prejdite na [5]: Nádrž.	
<b>2</b>	Skontrolujte, ktoré položky sa zobrazujú:	
	<div style="border: 1px solid black; padding: 5px;"> <p>[5.1]  Výkonná prevádzka</p> <p>[5.2]  Komfortná žiadaná hodnota</p> <p>[5.3]  Úsporná žiadaná hodnota</p> <p>[5.4]  Žiadaná hodnota opätovného ohrevu</p> <p>[5.5]  Plán</p> </div>	

Ak sa zobrazuje ikona...	Potom je režim nádrže na teplú vodu pre domácnosť...
lba [5.1] Výkonná prevádzka	Len opätovný ohrev
Zobrazia sa všetky položky okrem [5.4] Žiadaná hodnota opätovného ohrevu	Len plán
Zobrazia sa všetky položky vrátane [5.4] Žiadaná hodnota opätovného ohrevu	Plán + opätovný ohrev



## 5.7.2 Režim opätovného ohrevu

V režime opätovného ohrevu nádrž na teplú vodu pre domácnosť neustále ohrieva vodu na teplotu zobrazenú na domovskej obrazovke (príklad: 50°C), keď teplota klesne pod určitú hodnotu.

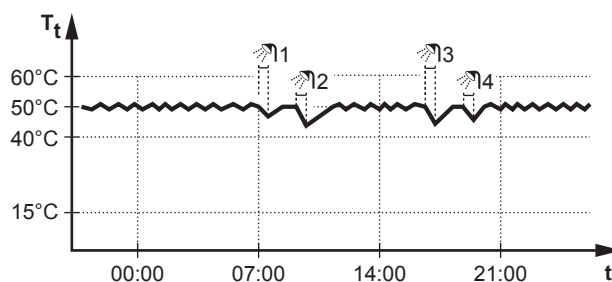

$T_t$  Teplota v nádrži na teplú vodu pre domácnosť  
 $t$  Čas

**INFORMÁCIE**

Riziko zníženia kapacity ohrevu miestnosti v prípade nádrže na teplú vodu pre domácnosť bez interného ohrievača s pomocným čerpadlom: v prípade častej spotreby teplej vody pre domácnosť bude dochádzať k častým a dlhodobým prerušeniam ohrevu/chladenia miestnosti, a to po výbere nasledujúcej možnosti:

Len opätovný ohrev > Režim zahrievania > Nádrž.

**INFORMÁCIE**

Keď je nádrž teplej vody pre domácnosť nastavená na režim opätovného ohrevu, riziko zníženia kapacity a problému s pohodlím je výrazne vyššie. V prípade častej prevádzky v režime opätovného ohrevu sa funkcia ohrevu/chladenia miestnosti pravidelne prerušuje.

## 5.7.3 Naplánovaný režim

V naplánovanom režime nádrž na teplú vodu pre domácnosť pripravuje teplú vodu podľa príslušného plánu. Najvhodnejší čas na prípravu teplej vody v nádrži je noc, pretože je vtedy nižší nárok na ohrev miestnosti.

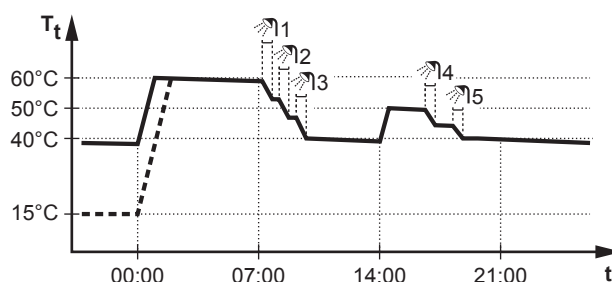
**Príklad:**

$T_t$  Teplota v nádrži na teplú vodu pre domácnosť  
 $t$  Čas

- Pôvodne je teplota v nádrži na teplú vodu pre domácnosť rovnaká ako teplota vody pre domácnosť privádzanej do nádrže na teplú vodu pre domácnosť (napríklad 15°C).
- O polnoci (00:00) je nádrž na teplú vodu pre domácnosť naprogramovaná na ohrev vody na nastavenú hodnotu (napríklad Pohodlný = 60°C).
- Ráno môžete používať teplú vodu a teplota v nádrži na teplú vodu pre domácnosť sa zníži.

- O 14:00 je nádrž na teplú vodu pre domácnosť naprogramovaná na ohrev vody na nastavenú hodnotu (napríklad **Úsporný = 50°C**). Teplá voda je znova k dispozícii.
- Poobede a večer môžete znova používať teplú vodu a teplota v nádrži na teplú vodu pre domácnosť sa znova zníži.
- Ďalší deň o polnoci (00:00) sa tento cyklus zopakuje.

#### 5.7.4 Naplánovaný režim a režim opätovného ohrevu



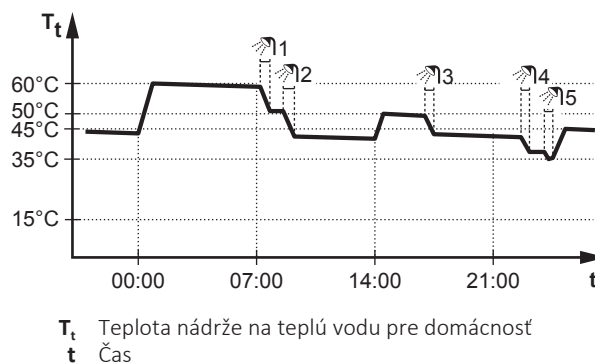

V naplánovanom režime + režime opätovného ohrevu sa teplá voda pre domácnosť reguluje rovnako ako v naplánovanom režime. Keď však teplota v nádrži na teplú vodu pre domácnosť klesne pod nastavenú hodnotu (= teplota opätovného ohrevu v nádrži – hodnota hysterézy, príklad: 35°C), nádrž na teplú vodu pre domácnosť sa bude ohrievať, kým sa nedosiahne menovitá hodnota opätovného ohrevu (príklad: 45°C). Takto je vždy k dispozícii minimálne množstvo teplej vody.

##### Príklad:

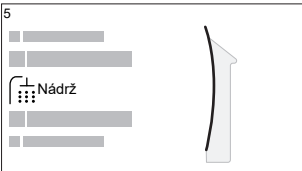

#### 5.7.5 Zmena teploty teplej vody pre domácnosť

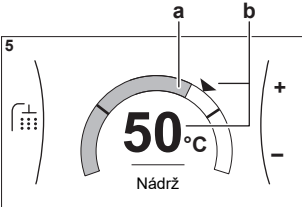
V režime **Len opätovný ohrev** môžete na obrazovke menovitej hodnoty teploty v nádrži zistiť a upraviť požadovanú teplotu teplej vody pre domácnosť.

1	Prejdite na [5]: Nádrž. 	
2	Úprava teploty teplej vody pre domácnosť.  <b>a</b> Reálna teplota teplej vody pre domácnosť <b>b</b> Požadovaná teplota teplej vody pre domácnosť	

V ostatných režimoch si môžete pozrieť obrazovku menovitej hodnoty, ale nemôžete hodnotu upraviť. Namiesto toho môžete upraviť nastavenia pre **Komfortná žiadaná hodnota** [5.2], **Úsporná žiadaná hodnota** [5.3] a **Žiadaná hodnota opätovného ohrevu** [5.4].

Ak sa pre nádrž používa prevádzka podľa počasia, teplota v nádrži sa určuje automaticky v závislosti od vonkajšej teploty. Ďalšie informácie nájdete v časti "5.9 Krivka podľa počasia" [► 46].

### 5.7.6 Používanie režimu silného výkonu na prípravu teplej vody pre domácnosť



#### O výkonnej prevádzke

Funkcia **Výkonná prevádzka** umožňuje ohrev teplej vody pre domácnosť pomocou záložného ohrievača alebo ohrievača s pomocným čerpadlom. Tento režim využívajte v dňoch, keď sa spotrebúva viac teplej vody ako zvyčajne.

#### Ak chcete skontrolovať, či je aktívna výkonná prevádzka

Ak sa na domovskej obrazovke zobrazí , je výkonná prevádzka aktívna.

Funkciu **Výkonná prevádzka** aktivujte alebo deaktivujte takto:

<b>1</b>	Prejdite na [5.1]: <b>Nádrž &gt; Výkonná prevádzka</b>	
<b>2</b>	Prepnite režim silného výkonu na možnosť <b>Vypnuté</b> alebo <b>Zapnuté</b> .	

#### Príklad použitia: Okamžite potrebujete viac teplej vody

Ste v niektorej z uvedených situácií:

- Už ste minuli väčšiu časť teplej vody pre domácnosť.
- Nemôžete čakať do ďalšej naplánovanej činnosti na ohrev nádrže na teplú vodu pre domácnosť.

Potom môžete spustiť výkonnú prevádzku. Nádrž na teplú vodu pre domácnosť začne ohrievať vodu na **Pohodlný** teplotu.



#### INFORMÁCIE

Keď je aktívna výkonná prevádzka, výrazne sa zvyšuje riziko problémov so znížením kapacity ohrevu/chladenia miestnosti a problémov s pohodlím. V prípade častej spotreby teplej vody pre domácnosť bude dochádzať k častým a dlhodobým prerušeniam ohrevu/chladenia miestnosti.

## 5.8 Predvolené hodnoty a plány

### 5.8.1 Používanie predvolených hodnôt

#### O predvolených hodnotách

Pre niektoré nastavenia v systéme môžete definovať prednastavené hodnoty. Tieto hodnoty je potrebné nastaviť iba raz a potom ich znova použiť na iných obrazovkách, ako je obrazovka plánovania. Ak budete chcieť neskôr zmeniť určitú hodnotu, zmenu stačí urobiť na jednom mieste.

#### Možné nastavené hodnoty

Môžete nastaviť nasledujúce predvolené hodnoty definované používateľom:

Nastavená hodnota	Kde sa používa	
Teplota nádrže pod [5] Nádrž <b>Obmedzenie:</b> Platí, len ak je namontovaná nádrž na teplú vodu pre domácnosť.	[5.2] <b>Komfortná žiadaná hodnota</b>	Tieto predvolené hodnoty v časti [5.5] <b>Plán</b> (obrazovka týždenného plánu pre nádrž na teplú vodu pre domácnosť) môžete použiť, ak používate jeden z nasledujúcich režimov nádrže na teplú vodu pre domácnosť: <ul style="list-style-type: none"><li>▪ <b>Len plán</b></li><li>▪ <b>Plán + opätovný ohrev</b></li></ul>
	[5.3] <b>Úsporná žiadaná hodnota</b>	
	[5.4] <b>Žiadaná hodnota opätovného ohrevu</b>	
Ceny elektrickej energie pod [7.5] <b>Nastav. používateľa &gt; Cena elektrickej energie</b> <b>Obmedzenie:</b> Platí, len ak inštalatér povolil možnosť <b>Bivalentný</b> .	[7.5.1] <b>Vysoké</b>	Môžete použiť tieto predvolené hodnoty v časti [7.5.4] <b>Plán</b> (obrazovka týždenného plánu pre ceny elektrickej energie).  Pozrite si časť " <a href="#">5.8.4 Nastavenie cien energie</a> " [▶ 44].
	[7.5.2] <b>Stredné</b>	
	[7.5.3] <b>Nízke</b>	

Okrem predvolených hodnôt definovaných používateľom systém obsahuje aj niekoľko predvolených hodnôt definovaných systémom, ktoré môžete použiť pri programovaní plánov.

**Príklad:** V časti [7.4.2] **Nastav. používateľa > Tichý > Plán** (týždenný plán, keď musí jednotka použiť niektorú úroveň pokojného režimu) môžete použiť nasledujúce predvolené hodnoty definované systémom: **Tichý/Tichšie/Najtichšie**.

## 5.8.2 Používanie a programovanie plánov





### O plánoch

V závislosti od rozloženia systému a konfigurácie vykonanej inštalatérom môžu byť k dispozícii plány pre viaceré regulácie.

Môžete...	Pozrite si...
Nastavte, ak musí špecifický ovládač fungovať podľa plánu.	<b>"Obrazovka aktivácie"</b> v časti <b>"Možné plány"</b> [▶ 37]
Vyberte, ktorý plán chcete aktuálne používať pre špecifický ovládač. Systém obsahuje niekoľko vopred definovaných plánov. Môžete:	

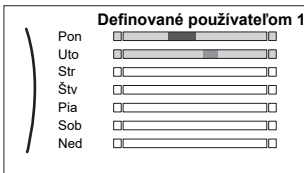
Môžete...	Pozrite si...
Sa pozrieť, ktorý plán je aktuálne vybratý.	" <b>Plán/ovládač</b> " v časti " <b>Možné plány</b> " [▶ 37]
V prípade potreby vyberte iný plán.	" <b>Výber plánu, ktorý chcete aktuálne používať</b> " [▶ 37]
Naprogramovať vlastné plány, ak nie sú vopred definované plány vyhovujúce. Činnosti, ktoré možno naprogramovať, sa týkajú konkrétnych ovládačov.	<ul style="list-style-type: none"> <li>"<b>Možné činnosti</b>" v časti "<b>Možné plány</b>" [▶ 37]</li> <li>"<b>5.8.3 Obrazovka plánu: príklad</b>" [▶ 40]</li> </ul>

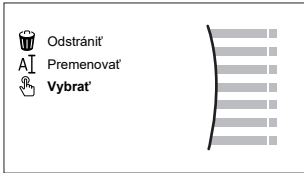
### Výber plánu, ktorý chcete aktuálne používať

<b>1</b>	Prejdite na plán pre špecifický ovládač. Pozrite si " <b>Plán/ovládač</b> " v časti " <b>Možné plány</b> " [▶ 37]. <b>Príklad:</b> V prípade príslušného plánu pre požadovanú izbovú teplotu v režime ohrevu prejdite na možnosť [1.2] <b>Miestnosť &gt; Plán kúrenia</b> .	
<b>2</b>	Vyberte názov aktuálneho plánu. 	
<b>3</b>	Vyberte položku <b>Vybrať</b> . 	
<b>4</b>	Vyberte plán, ktorý chcete aktuálne používať.	

### Možné plány

Tabuľka obsahuje nasledujúce informácie:

- **Plán/ovládač:** tento stĺpec zobrazuje, kde si môžete pozrieť aktuálne vybratý plán pre špecifický ovládač. V prípade potreby môžete:
  - Vybrať iný plán. Pozrite si časť "**Výber plánu, ktorý chcete aktuálne používať**" [▶ 37].
  - Naprogramovať vlastný plán. Pozrite si časť "**5.8.3 Obrazovka plánu: príklad**" [▶ 40].
- **Vopred definované plány:** počet dostupných vopred definovaných plánov v systéme pre špecifický ovládač. V prípade potreby môžete naprogramovať vlastný plán.
- **Obrazovka aktivácie:** v prípade väčšiny ovládačov je plán účinný len vtedy, keď je aktivovaný na príslušnej obrazovke aktivácie. Táto položka zobrazuje, kde ho môžete aktivovať.
- **Možné činnosti:** činnosti, ktoré môžete využiť pri programovaní plánu. V prípade väčšiny plánov môžete na deň naprogramovať až 6 činností.

Plán/ovládač	Opis
<p>[1.2] Miestnosť &gt; Plán kúrenia</p> <p>Naplánujte požadovanú izbovú teplotu v režime ohrevu.</p>	<p><b>Vopred definované plány:</b> 3</p> <p><b>Obrazovka aktivácie:</b> [1.1] Plán</p> <p><b>Možné činnosti:</b> teplota v rozsahu.</p>
<p>[1.3] Miestnosť &gt; Plán chladenia</p> <p>Naplánujte požadovanú izbovú teplotu v režime chladenia.</p>	<p><b>Vopred definované plány:</b> 1</p> <p><b>Obrazovka aktivácie:</b> [1.1] Plán</p> <p><b>Možné činnosti:</b> teplota v rozsahu.</p>
<p>[2.2] Hlavná zóna &gt; Plán kúrenia</p> <p>Naplánujte požadovanú teplotu vody na výstupe pre hlavnú zónu v režime ohrevu.</p>	<p><b>Vopred definované plány:</b> 3</p> <p><b>Obrazovka aktivácie:</b> [2.1] Plán</p> <p><b>Možné činnosti:</b></p> <ul style="list-style-type: none"> <li>▪ V prípade závislosti od počasia: presuňte teplotu do rozsahu.</li> <li>▪ V opačnom prípade: teplota v rozsahu</li> </ul>
<p>[2.3] Hlavná zóna &gt; Plán chladenia</p> <p>Naplánujte požadovanú teplotu vody na výstupe pre hlavnú zónu v režime chladenia.</p>	<p><b>Vopred definované plány:</b> 1</p> <p><b>Obrazovka aktivácie:</b> [2.1] Plán</p> <p><b>Možné činnosti:</b></p> <ul style="list-style-type: none"> <li>▪ V prípade závislosti od počasia: presuňte teplotu do rozsahu.</li> <li>▪ V opačnom prípade: teplota v rozsahu</li> </ul>
<p>[3.2] Vedľajšia zóna &gt; Plán kúrenia</p> <p>Naplánujte, kedy môže systém ohrievať vedľajšiu zónu v režime ohrevu.</p>	<p><b>Vopred definované plány:</b> 1</p> <p><b>Obrazovka aktivácie:</b> [3.1] Plán</p> <p><b>Možné činnosti:</b></p> <ul style="list-style-type: none"> <li>▪ <b>Vypnuté:</b> keď systém NEMÔŽE ohrievať vedľajšiu zónu.</li> <li>▪ <b>Zapnuté:</b> keď systém MÔŽE ohrievať vedľajšiu zónu.</li> </ul>
<p>[3.3] Vedľajšia zóna &gt; Plán chladenia</p> <p>Naplánujte, kedy môže systém chladiť vedľajšiu zónu v režime chladenia.</p>	<p><b>Vopred definované plány:</b> 1</p> <p><b>Obrazovka aktivácie:</b> [3.1] Plán</p> <p><b>Možné činnosti:</b></p> <ul style="list-style-type: none"> <li>▪ <b>Vypnuté:</b> keď systém NEMÔŽE chladiť vedľajšiu zónu.</li> <li>▪ <b>Zapnuté:</b> keď systém MÔŽE chladiť vedľajšiu zónu.</li> </ul>
<p>[4.2] Priestorové Kúrenie/chladenie &gt; Plán prevádzkového režimu</p> <p>Naplánujte (mesačne), kedy má jednotka fungovať v režime ohrevu a kedy v režime chladenia.</p>	<p>Pozrite si časť "<a href="#">Nastavenie prevádzkového režimu v miestnosti</a>" [▶ 28].</p>

Plán/ovládač	Opis
<p>[5.5] Nádrž &gt; Plán</p> <p>Naprogramujte teplotu nádrže na teplú vodu pre domácnosť pre bežné potreby teplej vody vo vašej domácnosti.</p>	<p><b>Vopred definované plány:</b> 1</p> <p><b>Obrazovka aktivácie:</b> nepoužíva sa. Tento plán sa automaticky aktivuje, keď sa používa jeden z nasledujúcich režimov teplej vody pre domácnosť:</p> <ul style="list-style-type: none"> <li>▪ Len plán</li> <li>▪ Plán + opätovný ohrev</li> </ul> <p><b>Možné činnosti:</b></p> <ul style="list-style-type: none"> <li>▪ <b>Pohodlný:</b> kedy spustiť ohrev nádrže na predvolenú hodnotu definovanú používateľom [5.2] <b>Komfortná žiadaná hodnota.</b></li> <li>▪ <b>Úsporný:</b> kedy spustiť ohrev nádrže na predvolenú hodnotu definovanú používateľom [5.3] <b>Úsporná žiadaná hodnota.</b></li> <li>▪ <b>Stop:</b> kedy zastaviť ohrev nádrže, aj keď sa ešte nedosiahla požadovaná teplota nádrže.</li> </ul> <p><b>Poznámka:</b> V režime <b>Plán + opätovný ohrev</b> systém berie do úvahy aj predvolenú hodnotu definovanú používateľom [5.4] <b>Žiadaná hodnota opätovného ohrevu.</b></p>
<p>[7.4.2] Nastav. používateľa &gt; Tichý &gt; Plán</p> <p>Naplánujte, kedy musí jednotka použiť príslušnú úroveň tichého režimu.</p>	<p><b>Vopred definované plány:</b> 1</p> <p><b>Obrazovka aktivácie:</b> [7.4.1] <b>Aktivácia</b> (k dispozícii len pre inštalatérov).</p> <p><b>Možné činnosti:</b> môžete použiť nasledujúce predvolené hodnoty definované systémom:</p> <ul style="list-style-type: none"> <li>▪ Tichý</li> <li>▪ Tichšie</li> <li>▪ Najtichšie</li> </ul> <p>Pozrite si časť "<a href="#">O tichom režime</a>" [▶ 51].</p>
<p>[7.5.4] Nastav. používateľa &gt; Cena elektrickej energie &gt; Plán</p> <p>Naplánujte v prípade používania konkrétnej platnej tarify elektrickej energie.</p>	<p><b>Vopred definované plány:</b> 1</p> <p><b>Obrazovka aktivácie:</b> nepoužíva sa</p> <p><b>Možné činnosti:</b> môžete použiť nasledujúce predvolené hodnoty definované systémom:</p> <ul style="list-style-type: none"> <li>▪ Vysoké</li> <li>▪ Stredné</li> <li>▪ Nízke</li> </ul> <p>Pozrite si časť "<a href="#">5.8.4 Nastavenie cien energie</a>" [▶ 44].</p>

Plán/ovládač	Opis
<b>Obmedzenie:</b> Dostupné len pre inštalatérov. [9.4.2] Nastav. inštalátora > Prídavný ohrievač > Plán povolenia prídavného ohrievača	<b>Vopred definované plány:</b> 1 <b>Obrazovka aktivácie:</b> nepoužíva sa <b>Možné činnosti:</b> na deň môžete naprogramovať 2 činnosti. <ul style="list-style-type: none"> <li>▪ <b>Vypnuté:</b> prevádzka ohrievača s pomocným čerpadlom NIE JE povolená.</li> <li>▪ <b>Zapnuté:</b> prevádzka ohrievača s pomocným čerpadlom je povolená.</li> </ul>

### 5.8.3 Obrazovka plánu: príklad

V tomto príklade sa uvádza spôsob nastavenia plánu izbovej teploty v režime ohrevu pre hlavnú zónu.



#### INFORMÁCIE

Postupy naprogramovania ostatných plánov sú podobné.

#### Naprogramovanie plánu: prehľad

**Príklad:** Naprogramovať chcete nasledujúci plán:

Definované používateľom 1	
Pon	<input type="checkbox"/> <input type="checkbox"/> <input type="checkbox"/> <input type="checkbox"/> <input type="checkbox"/> <input type="checkbox"/> <input type="checkbox"/> <input type="checkbox"/> <input type="checkbox"/> <input type="checkbox"/>
Uto	<input type="checkbox"/> <input type="checkbox"/> <input type="checkbox"/> <input type="checkbox"/> <input type="checkbox"/> <input type="checkbox"/> <input type="checkbox"/> <input type="checkbox"/> <input type="checkbox"/> <input type="checkbox"/>
Str	<input type="checkbox"/> <input type="checkbox"/> <input type="checkbox"/> <input type="checkbox"/> <input type="checkbox"/> <input type="checkbox"/> <input type="checkbox"/> <input type="checkbox"/> <input type="checkbox"/> <input type="checkbox"/>
Štv	<input type="checkbox"/> <input type="checkbox"/> <input type="checkbox"/> <input type="checkbox"/> <input type="checkbox"/> <input type="checkbox"/> <input type="checkbox"/> <input type="checkbox"/> <input type="checkbox"/> <input type="checkbox"/>
Pia	<input type="checkbox"/> <input type="checkbox"/> <input type="checkbox"/> <input type="checkbox"/> <input type="checkbox"/> <input type="checkbox"/> <input type="checkbox"/> <input type="checkbox"/> <input type="checkbox"/> <input type="checkbox"/>
Sob	<input type="checkbox"/> <input type="checkbox"/> <input type="checkbox"/> <input type="checkbox"/> <input type="checkbox"/> <input type="checkbox"/> <input type="checkbox"/> <input type="checkbox"/> <input type="checkbox"/> <input type="checkbox"/>
Ned	<input type="checkbox"/> <input type="checkbox"/> <input type="checkbox"/> <input type="checkbox"/> <input type="checkbox"/> <input type="checkbox"/> <input type="checkbox"/> <input type="checkbox"/> <input type="checkbox"/> <input type="checkbox"/>

**Predpoklad:** Plán izbovej teploty je k dispozícii len vtedy, keď je aktívna regulácia pomocou izbového termostatu. Ak je aktívna regulácia teploty vody na výstupe, namiesto toho môžete naprogramovať plán hlavnej zóny.





- 1 Prejdite na príslušný plán.
- 2 (voliteľné) Vymažte obsah celého týždenného plánu alebo plánu vybraného dňa.
- 3 Naprogramujte plán pre možnosť **Ponedeľok**.
- 4 Plán skopírujte pre ostatné dni v týždni.
- 5 Naprogramujte plán pre možnosť **Sobota** a skopírujte ho do možnosti **Nedeľa**.
- 6 Zadajte názov plánu.

#### Prechod na príslušný plán



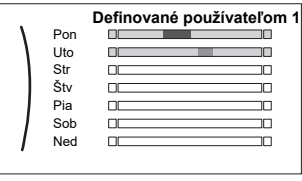

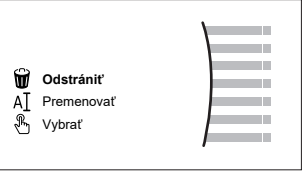
1	Prejdite na [1.1]: <b>Miestnosť &gt; Plán.</b>	
2	Plán nastavte na možnosť <b>Áno</b> .	
3	Prejdite do ponuky [1.2]: <b>Miestnosť &gt; Plán kúrenia.</b>	





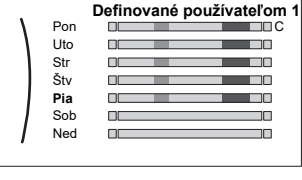

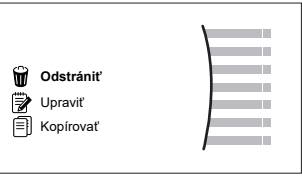
### Vymazanie obsahu týždenného plánu

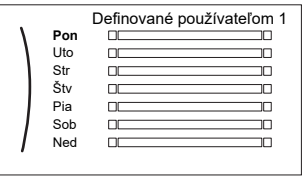

1	Vyberte názov aktuálneho plánu. 	
2	Vyberte položku <b>Odstrániť</b> . 	
3	Výberom možnosti <b>OK</b> potvrdíte príslušnú hodnotu.	

### Vymazanie obsahu denného plánu

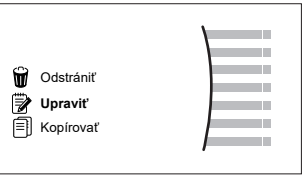



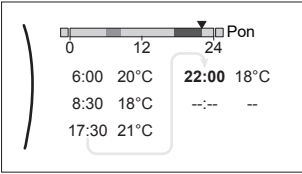

1	Vyberte deň, pre ktorý chcete vymazať obsah. Napríklad <b>Piatok</b> 	
2	Vyberte položku <b>Odstrániť</b> . 	
3	Výberom možnosti <b>OK</b> potvrdíte príslušnú hodnotu.	

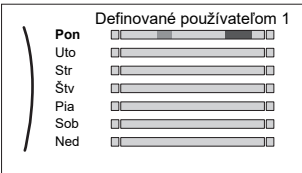

### Naprogramovanie plánu pre možnosť Pondelok

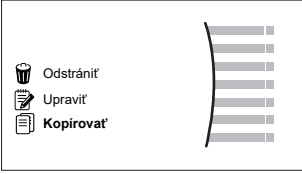
1	Vyberte položku <b>Pondelok</b> . 	
2	Vyberte položku <b>Upraviť</b> . 	

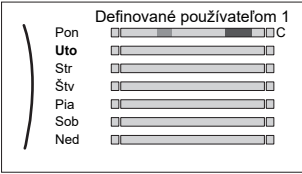



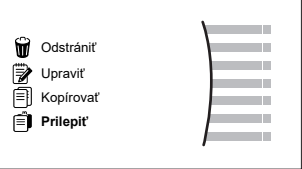
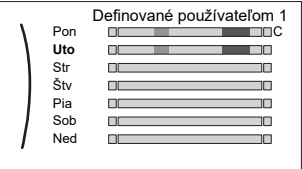

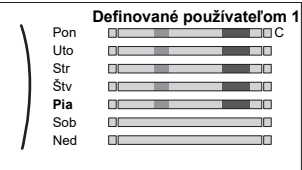

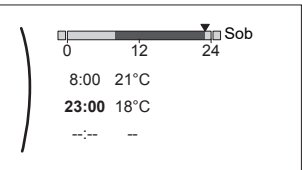

3	<p>Pomocou ľavého otočného voliča vyberte príslušnú položku a upravte ju pomocou pravého otočného voliča. Na každý deň môžete naprogramovať až 6 činností. Na stupnici má vysoká teplota tmavšiu farbu ako nízka teplota.</p>  <p><b>Poznámka:</b> Ak chcete vymazať aktivitu, nastavte pre ňu čas ako čas predchádzajúcej aktivity.</p>	
4	<p>Potvrďte zmeny.</p> <p><b>Výsledok:</b> Plán na pondelok je definovaný. Hodnota poslednej aktivity je platná až do ďalšej naprogramovanej aktivity. V tomto príklade je prvým naprogramovaným dňom pondelok. Posledná naprogramovaná akcia je preto platná do prvej aktivity najbližší pondelok.</p>	

### Skopírovanie plánu pre ostatné dni v týždni





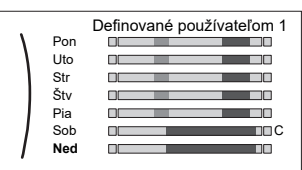

1	<p>Vyberte položku <b>Pondelok</b>.</p> 	
2	<p>Vyberte položku <b>Kopírovať</b>.</p>  <p><b>Výsledok:</b> Vedľa skopírovaného dňa sa zobrazuje písmeno "C".</p>	
3	<p>Vyberte položku <b>Utorok</b>.</p> 	

4	<p>Vyberte položku <b>Prilepiť</b>.</p>  <p><b>Výsledok:</b></p> 	
5	<p>Tento krok zopakujte pre všetky zvyšné dni v týždni.</p> 	—

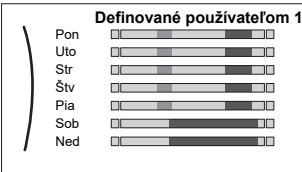
### Naprogramovanie plánu pre možnosť Sobota a skopírovanie plánu do možnosti Nedeľa

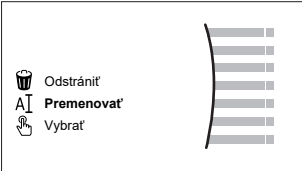
1	<p>Vyberte položku <b>Sobota</b>.</p>	
2	<p>Vyberte položku <b>Upraviť</b>.</p>	
3	<p>Pomocou ľavého otočného voliča vyberte príslušnú položku a upravte ju pomocou pravého otočného voliča.</p> 	 
4	<p>Potvrďte zmeny.</p>	
5	<p>Vyberte položku <b>Sobota</b>.</p>	
6	<p>Vyberte položku <b>Kopírovať</b>.</p>	
7	<p>Vyberte položku <b>Nedeľa</b>.</p>	
8	<p>Vyberte položku <b>Prilepiť</b>.</p> <p><b>Výsledok:</b></p> 	

### Premenovanie plánu

1	<p>Vyberte názov aktuálneho plánu.</p> 	
2	<p>Vyberte položku <b>Premenovať</b>.</p> 	
3	<p>(voliteľné) Ak chcete odstrániť aktuálny názov plánu, prechádzajte zoznamom znakov, kým sa nezobrazí symbol ←. Potom stlačením tlačidla odstránite predchádzajúci znak. Tento postup zopakujte pre každé písmeno z názvu plánu.</p>	
4	<p>Ak chcete pomenovať aktuálny plán, prechádzajte zoznamom znakov a potvrdte vybraný znak. Názov plánu môže obsahovať až 15 znakov.</p>	
5	<p>Potvrdte nový názov.</p>	



#### INFORMÁCIE

Nie všetky plány môžu byť premenované.

#### Príklad použitia: Pracujete v 3-zmenovej prevádzke

Ak pracujete v 3-zmenovej prevádzke, môžete postupovať takto:

- 1 Naprogramujte 3 plány izbovej teploty a príslušným spôsobom ich nazvite.  
**Príklad:** RannaZmena, DennaZmena a NocnaZmena
- 2 Vyberte plán, ktorý chcete aktuálne používať.

#### 5.8.4 Nastavenie cien energie



V systéme môžete nastaviť nasledujúce ceny energie:

- fixnú cenu plynu,
- 3 úrovne ceny elektrickej energie,
- týždenný časovač cien elektrickej energie.

#### Príklad: Ako nastaviť ceny energie v používateľskom rozhraní?

Cena	Hodnota v rozhraní Breadcrumb
Palivo: 5,3 eurocentu/kWh	[7.6]=5.3
Elektrická energia: 12 eurocentov/kWh	[7.5.1]=12

#### Nastavenie ceny plynu

1	Prejdite na [7.6]: <b>Nastav. používateľa &gt; Cena plynu.</b>	
2	Vyberte správnu cenu plynu.	
3	Potvrdte zmeny.	

**INFORMÁCIE**

Hodnota ceny v rozsahu od 0,00~990 valút/kWh (2 základné hodnoty).

**Nastavenie ceny elektrickej energie**

1	Prejdite na [7.5.1]/[7.5.2]/[7.5.3]: <b>Nastav. používateľa &gt; Cena elektrickej energie &gt; Vysoké/Stredné/Nízke.</b>	
2	Vyberte správnu cenu elektrickej energie.	
3	Potvrďte zmeny.	
4	Zopakujte pre všetky tri ceny elektrickej energie.	—

**INFORMÁCIE**

Hodnota ceny v rozsahu od 0,00~990 valút/kWh (2 základné hodnoty).

**INFORMÁCIE**

Ak nenastavíte žiadny plán, použije sa hodnota **Vysoké** pre **Cena elektrickej energie**.

**Nastavenie časovača ceny elektrickej energie**

1	Prejdite na [7.5.4]: <b>Nastav. používateľa &gt; Cena elektrickej energie &gt; Plán.</b>	
2	Naprogramujte výber pomocou obrazovky plánovania. Môžete nastaviť ceny <b>Vysoké</b> , <b>Stredné</b> a <b>Nízke</b> elektrickej energie podľa vášho dodávateľa elektrickej energie.	—
3	Potvrďte zmeny.	

**INFORMÁCIE**

Hodnoty zodpovedajú hodnotám ceny elektrickej energie pre **Vysoké**, **Stredné** a **Nízke** ktoré boli predtým nastavené. Ak nenastavíte žiadny plán, použije sa cena elektrickej energie pre možnosť **Vysoké**.

**Ceny elektrickej energie v prípade príspevku na kWh obnoviteľnej energie**

Pri nastavovaní cien energie možno vziať do úvahy príspevok. Hoci sa môžu prevádzkové náklady zvýšiť, celkové prevádzkové náklady budú v prípade náhrady nákladov optimalizované.

**POZNÁMKA**

Nezabudnite upraviť nastavenie cien energie na konci zúčtovacieho obdobia.

**Nastavenie ceny plynu v prípade príspevku na kWh obnoviteľnej energie**

Vypočítajte hodnotu ceny plynu podľa tohto vzorca:

- reálna cena plynu+(príspevok/kWh×0,9)

Postup stanovenia ceny plynu nájdete v časti "**Nastavenie ceny plynu**" [► 44].

**Nastavenie ceny elektrickej energie v prípade príspevku na kWh obnoviteľnej energie**

Vypočítajte hodnotu ceny elektrickej energie podľa tohto vzorca:

- reálna cena elektrickej energie+príspevok/kWh

Postup stanovenia ceny elektrickej energie nájdete v časti "[Nastavenie ceny elektrickej energie](#)" [► 45].

### Príklad

Uvádame príklad a ceny alebo hodnoty použité v tomto príklade NIE SÚ presné.

Údaje	Cena/kWh
Cena plynu	4,08
Cena elektrickej energie	12,49
Príspevok na obnoviteľný ohrev za kWh	5

#### Výpočet ceny plynu

Cena plynu=reálna cena plynu+(príspevok/kWh×0,9)

Cena plynu=4,08+(5×0,9)

Cena plynu=8,58

#### Výpočet ceny elektrickej energie

Cena elektrickej energie=reálna cena elektrickej energie+príspevok/kWh

Cena elektrickej energie=12,49+5

Cena elektrickej energie=17,49

Cena	Hodnota v rozhraní Breadcrumb
Plyn: 4,08 /kWh	[7.6]=8.6
Elektrická energia: 12,49 /kWh	[7.5.1]=17

## 5.9 Krivka podľa počasia

### 5.9.1 Čo je krivka podľa počasia?

#### Preádzka podľa počasia

Jednotka využíva krivku podľa počasia, ak sa požadovaná teplota vody na výstupe alebo teplota v nádrži určuje automaticky podľa vonkajšej teploty. Na severnej stene budovy je preto pripojená k snímaču teploty. Ak vonkajšia teplota klesne alebo stúpne, jednotka ju okamžite kompenzuje. Jednotka preto nemusí čakať na spätnú väzbu z termostatu, aby zvýšila alebo znížila teplotu vody na výstupe alebo v nádrži. Keďže reaguje rýchlejšie, zabraňuje vysokému nárastu a poklesu vnútornej teploty a teploty vody v kohútikoch.

#### Výhoda

Preádzka podľa počasia znižuje spotrebu elektrickej energie.

#### Krivka podľa počasia

Jednotka sa pri kompenzácii teplotných rozdielov spolieha na krivku podľa počasia. Táto krivka definuje, do akej miery sa musí líšiť teplota v nádrži alebo na výstupe vody od vonkajšej teploty. Keďže gradient krivky závisí od miestnych podmienok, napríklad od podnebia a izolácie domu, krivku môže upraviť inštalatér alebo používateľ.

#### Typy krivky podľa počasia

Existujú 2 typy kriviek podľa počasia:

- 2-bodová krivka
- Krivka odchýlky gradientu

To, ktorý typ krivky používate na úpravu, závisí od vašich osobných preferencií. Pozrite si časť "5.9.4 Používanie kriviek podľa počasia" [▶ 49].

### Dostupnosť

Krivka podľa počasia je k dispozícii pre:

- Hlavnú zónu – ohrev
- Hlavnú zónu – chladenie
- Vedľajšiu zónu – ohrev
- Vedľajšiu zónu – chladenie
- Nádrž (dostupná len pre inštalatérov)



### INFORMÁCIE

Ak chcete využívať prevádzku podľa počasia, správne konfigurujte menovitou hodnotu hlavnej zóny, vedľajšej zóny alebo nádrže. Pozrite si časť "5.9.4 Používanie kriviek podľa počasia" [▶ 49].

## 5.9.2 2-bodová krivka

Krivku podľa počasia definujte pomocou týchto dvoch menovitých hodnôt:

- Menovitá hodnota (X1, Y2)
- Menovitá hodnota (X2, Y1)

### Príklad

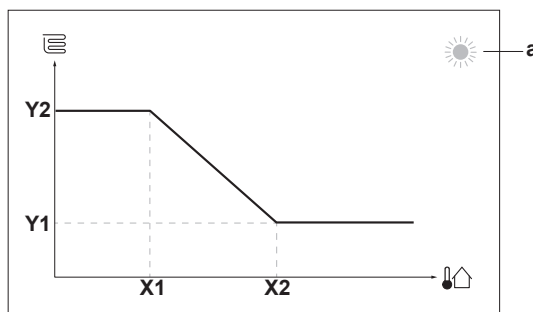

Položka	Opis
<b>a</b>	Vybratá zóna podľa počasia: <ul style="list-style-type: none"> <li>☀️: Ohrev hlavnej zóny alebo vedľajšej zóny</li> <li>❄️: Chladenie hlavnej zóny alebo vedľajšej zóny</li> <li>🏠: teplá voda pre domácnosť</li> </ul>
<b>X1, X2</b>	Príklady vonkajšej okolitej teploty
<b>Y1, Y2</b>	Príklady požadovanej teploty v nádrži alebo teploty vody na výstupe. Ikona zodpovedá tepelnému emitoru príslušnej zóny: <ul style="list-style-type: none"> <li>🏠: podlahové kúrenie</li> <li>🏠: jednotka s ventilátorom</li> <li>🏠: radiátor</li> <li>🏠: nádrž na teplú vodu pre domácnosť</li> </ul>

Možné akcie na tejto obrazovke	
	Prejdite si hodnoty teploty.
	Zmeňte teplotu.
	Prejdite na nasledujúcu teplotu.
	Potvrďte zmeny a pokračujte.

### 5.9.3 Krivka odchýlky gradientu

#### Gradient a odchýlka

Krivku podľa počasia (krivku PP) definujete podľa gradientu a odchýlky:

- Ak chcete inak zvýšiť alebo znížiť teplotu vody na výstupe podľa okolitej teploty, zmeňte **gradient**. Keď vám napríklad teplota vody na výstupe vo všeobecnosti vyhovuje, no okolitá teplota je príliš nízka, zvýšte gradient tak, aby sa teplota vody na výstupe zvyšovala viac pri znižovaní okolitej teploty.
- Ak chcete rovnomerne zvýšiť alebo znížiť teplotu vody na výstupe podľa okolitej teploty, zmeňte **odchýlku**. Keď je napríklad teplota vody na výstupe vždy o niečo chladnejšia ako okolitá teplota, posuňte odchýlku nahor, aby sa teplota vody na výstupe rovnomerne zvyšovala podľa každej okolitej teploty.

#### Príklady

Krivka podľa počasia po výbere gradientu:

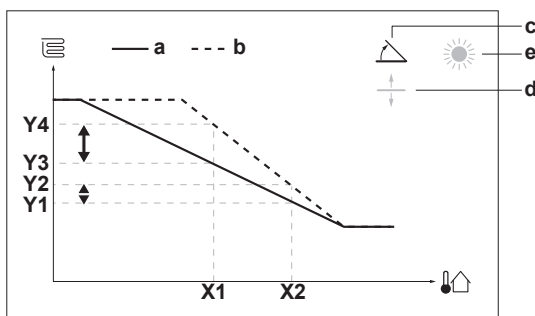

Krivka podľa počasia po výbere odchýlky:

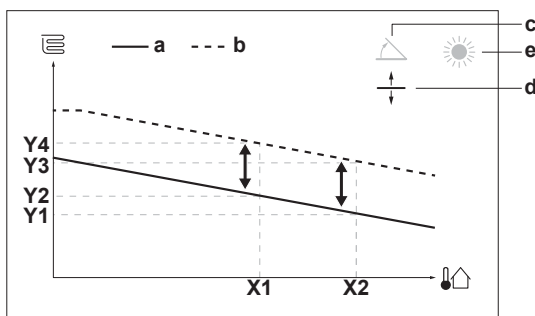

Položka	Opis
<b>a</b>	Krivka PP pred zmenami.
<b>b</b>	Krivka PP po zmenách (príklad): <ul style="list-style-type: none"> <li>▪ Po zmene gradientu je nová preferovaná teplota pri hodnote X1 nerovnomerne vyššia ako preferovaná teplota pri hodnote X2.</li> <li>▪ Po zmene odchýlky je nová preferovaná teplota pri hodnote X1 rovnomerne vyššia ako preferovaná teplota pri hodnote X2.</li> </ul>
<b>c</b>	Gradient
<b>d</b>	Odchýlka



Položka	Opis
e	Vybratá zóna podľa počasia: <ul style="list-style-type: none"> <li>☀️: Ohrev hlavnej zóny alebo vedľajšej zóny</li> <li>❄️: Chladenie hlavnej zóny alebo vedľajšej zóny</li> <li>🚿: teplá voda pre domácnosť</li> </ul>
X1, X2	Príklady vonkajšej okolitej teploty
Y1, Y2, Y3, Y4	Príklady požadovanej teploty v nádrži alebo teploty vody na výstupe. Ikona zodpovedá tepelnému emitoru príslušnej zóny: <ul style="list-style-type: none"> <li>🏠: podlahové kúrenie</li> <li>📄: jednotka s ventilátorom</li> <li>🔥: radiátor</li> <li>🚿: nádrž na teplú vodu pre domácnosť</li> </ul>

#### Možné akcie na tejto obrazovke

⏪...○	Vyberte gradient alebo odchýlku.
○...⏩	Zvýšte alebo znížte gradient/odchýlku.
○...👉	Po výbere gradientu: nastavte gradient a prejdite na odchýlku. Po výbere odchýlky: nastavte odchýlku.
👉...○	Potvrďte zmeny a vráťte sa do podponuky.

### 5.9.4 Používanie kriviek podľa počasia

Krivky podľa počasia konfigurujte nasledujúcim spôsobom:

#### Definovanie režimu menovitej hodnoty

Ak chcete používať krivku podľa počasia, musíte definovať správny režim menovitej hodnoty:

Prejdite na režim menovitej hodnoty...	Nastavte režim menovitej hodnoty na hodnotu...
<b>Hlavná zóna – ohrev</b>	
[2.4] Hlavná zóna > Režim žiadanej hodnoty	Kúrenie podľa počasia, pevné chladenie ALEBO Podľa počasia
<b>Hlavná zóna – chladenie</b>	
[2.4] Hlavná zóna > Režim žiadanej hodnoty	Podľa počasia
<b>Vedľajšia zóna – ohrev</b>	
[3.4] Vedľajšia zóna > Režim žiadanej hodnoty	Kúrenie podľa počasia, pevné chladenie ALEBO Podľa počasia
<b>Vedľajšia zóna – chladenie</b>	
[3.4] Vedľajšia zóna > Režim žiadanej hodnoty	Podľa počasia
<b>Nádrž</b>	

Prejdite na režim menovitej hodnoty...	Nastavte režim menovitej hodnoty na hodnotu...
[5.B] Nádrž > Režim žiadanej hodnoty	<b>Obmedzenie:</b> Dostupné len pre inštalatérov. Podľa počasia

### Zmena typu krivky podľa počasia

Ak chcete zmeniť typ pre všetky zóny (hlavná + vedľajšia) a pre nádrž, prejdite na položku [2.E] Hlavná zóna > Typ krivky PP.

Vybratý typ si môžete pozrieť aj takto:

- [3.C] Vedľajšia zóna > Typ krivky PP
- [5.E] Nádrž > Typ krivky PP

**Obmedzenie:** Dostupné len pre inštalatérov.

### Zmena krivky podľa počasia

Zóna	Prejdite na...
Hlavná zóna – ohrev	[2.5] Hlavná zóna > Krivka kúrenia podľa počasia
Hlavná zóna – chladenie	[2.6] Hlavná zóna > Krivka chladenia podľa počasia
Vedľajšia zóna – ohrev	[3.5] Vedľajšia zóna > Krivka kúrenia podľa počasia
Vedľajšia zóna – chladenie	[3.6] Vedľajšia zóna > Krivka chladenia podľa počasia
Nádrž	<b>Obmedzenie:</b> Dostupné len pre inštalatérov. [5.C] Nádrž > Krivka podľa počasia



#### INFORMÁCIE

##### Maximálna a minimálna menovitá hodnota

Pre krivku nemôžete konfigurovať vyššiu alebo nižšiu teplotu, ako je nastavená maximálna a minimálna menovitá hodnota pre príslušnú zónu alebo nádrž. Po dosiahnutí maximálnej alebo minimálnej menovitej hodnoty sa krivka vyrovná.

### Presnejšie nastavenie krivky podľa počasia: krivka odchýlky gradientu

V nasledujúcej tabuľke je opísané, ako možno presnejšie nastaviť krivku podľa počasia pre danú zónu alebo nádrž:

Váš pocit...		Presnejšie nastavenie gradientu a odchýlky:	
Pri bežnej vonkajšej teplote...	Pri nízkej vonkajšej teplote...	Gradient	Odchýlka
OK	Chladno	↑	—
OK	Horúco	↓	—
Chladno	OK	↓	↑
Chladno	Chladno	—	↑

Váš pocit...		Presnejšie nastavenie gradientu a odchýlky:	
Pri bežnej vonkajšej teplote...	Pri nízkej vonkajšej teplote...	Gradient	Odchýlka
Chladno	Horúco	↓	↑
Horúco	OK	↑	↓
Horúco	Chladno	↑	↓
Horúco	Horúco	—	↓

### Presnejšie nastavenie krivky podľa počasia: 2-bodová krivka

V nasledujúcej tabuľke je opísané, ako možno presnejšie nastaviť krivku podľa počasia pre danú zónu alebo nádrž:

Váš pocit...		Presnejšie nastavenie s menovitými hodnotami:			
Pri bežnej vonkajšej teplote...	Pri nízkej vonkajšej teplote...	Y2 <sup>(a)</sup>	Y1 <sup>(a)</sup>	X1 <sup>(a)</sup>	X2 <sup>(a)</sup>
OK	Chladno	↑	—	↑	—
OK	Horúco	↓	—	↓	—
Chladno	OK	—	↑	—	↑
Chladno	Chladno	↑	↑	↑	↑
Chladno	Horúco	↓	↑	↓	↑
Horúco	OK	—	↓	—	↓
Horúco	Chladno	↑	↓	↑	↓
Horúco	Horúco	↓	↓	↓	↓

<sup>(a)</sup> Pozrite si časť "5.9.2 2-bodová krivka" [▶ 47].

## 5.10 Ďalšie funkcie

### 5.10.1 Konfigurácia času a dátumu

<b>1</b>	Prejdite na [7.2]: <b>Nastav. používateľa &gt; Čas/dátum.</b>	
----------	---	--

### 5.10.2 Používanie tichého režimu

#### O tichom režime

Tichý režim môžete použiť na zníženie hluku spôsobeného vonkajšou jednotkou. Zníži sa však tiež kapacita ohrevu a chladenia systému. K dispozícii je niekoľko úrovní tichého režimu.

Inštalatér môže:

- Úplne deaktivovať tichý režim
- Manuálne aktivovať úroveň tichého režimu
- Povolit používateľovi programovať plán tichého režimu

Ak inštalatér túto možnosť povolí, používateľ môže programovať plán tichého režimu.

**INFORMÁCIE**

Ak je vonkajšia teplota pod nulou, odporúčame NEPOUŽÍVAŤ najnižšiu úroveň tichého režimu.

**Kontrola aktivovania tichého režimu**

Ak sa na domovskej obrazovke zobrazí , je aktívny tichý režim.

**Naprogramovanie plánu tichého režimu**

**Obmedzenie:** Je možné iba vtedy, ak je povolené inštalátorom.

<b>1</b>	Prejdite na časť [7.4.2]: <b>Nastav. používateľa &gt; Tichý &gt; Plán.</b>	
<b>2</b>	<p>Naprogramujte plán.</p> <p><b>Možné činnosti:</b> môžete použiť nasledujúce predvolené hodnoty definované systémom:</p> <ul style="list-style-type: none"> <li>▪ Tichý</li> <li>▪ Tichšie</li> <li>▪ Najtichšie</li> </ul> <p>Viac informácií o plánovaní nájdete v časti "<a href="#">5.8.2 Používanie a programovanie plánov</a>" [▶ 36].</p>	—

## 5.10.3 Používanie dovolenkového režimu

**O dovolenkovom režime**

Počas dovolenky môžete dovolenkový režim používať na úpravu štandardných plánov bez toho, aby ste ich museli meniť. Ak je aktívny dovolenkový režim, prevádzka ohrevu/chladenia miestnosti a prevádzka teplej vody pre domácnosť sa vypnú. Ochrana pred mrazom a prevádzka Anti-Legionella zostanú aktívne.

**Bežný pracovný postup**



Používanie dovolenkového režimu štandardne pozostáva z týchto fáz:







- 1 Nastavenie dátumu začiatku a dátumu ukončenia vašej dovolenky.
- 2 Aktivácia dovolenkového režimu.

**Kontrola aktivovania alebo spustenia režimu dovolenky**

Ak sa na domácej obrazovke zobrazuje , režim dovolenky je aktívny.

**Konfigurácia dovolenky**

<b>1</b>	Aktivujte režim dovolenky.	—
	<ul style="list-style-type: none"> <li>▪ Prejdite na [7.3.1]: <b>Nastav. používateľa &gt; Dovolenka &gt; Aktivácia.</b></li> </ul> <div style="border: 1px solid black; padding: 5px; margin: 5px 0;"> <p>7.3.1</p> <p><b>Aktivácia</b></p> <p>Od</p> <p>Do</p> </div> <ul style="list-style-type: none"> <li>▪ Vyberte položku <b>Zapnuté</b>.</li> </ul>	
		

<b>2</b>	Nastavte prvý deň dovolenky.	—
	▪ Prejdite na [7.3.2]: Od.	
	▪ Vyberte dátum.	
	▪ Potvrďte zmeny.	
<b>3</b>	Nastavte posledný deň dovolenky.	—
	▪ Prejdite na [7.3.3]: Do.	
	▪ Vyberte dátum.	
	▪ Potvrďte zmeny.	

#### 5.10.4 Používanie siete WLAN



#### INFORMÁCIE

**Obmedzenie:** Nastavenia siete WLAN sú viditeľné len vtedy, keď je v používateľskom rozhraní zasunutá kazeta siete WLAN.

#### Informácie o kazete siete WLAN

Pomocou kazety siete WLAN sa systém pripája na internet. Ako používateľ potom môžete systém ovládať cez aplikáciu Daikin Residential Controller.

Potrebuje nasledujúce komponenty:

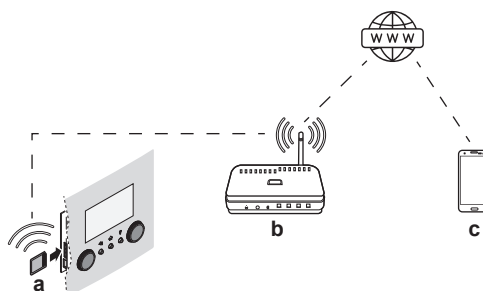

<b>a</b>	Kazeta siete WLAN	Kazeta siete WLAN musí byť zasunutá do používateľského rozhrania.
<b>b</b>	Smerovač	Dodáva zákazník.
<b>c</b>	Smartfón + aplikácia	V smartfóne používateľa musí byť nainštalovaná aplikácia Daikin Residential Controller. Pozrite si: <a href="http://www.onlinecontroller.daikineurope.com/">http://www.onlinecontroller.daikineurope.com/</a>



#### Konfigurácia

Ak chcete konfigurovať aplikáciu Daikin Residential Controller, postupujte podľa pokynov v aplikácii. Pri tomto postupe sú na používateľskom rozhraní potrebné nasledujúce operácie a informácie:

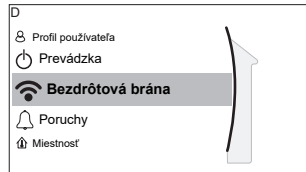

## [D] Bezdrôtová brána

### [D.1] Režim

#### [D.2] Reštartovať

#### [D.3] WPS

#### [D.4] Odstrániť z cloudu

#### [D.5] Pripojenie k domácej sieti

#### [D.6] Pripojenie ku cloudu

[D.1] **Režim:** ZAPNITE režim AP (= kazeta siete WLAN aktívna ako prístupový bod):

<b>1</b>	Prejdite na [D.1]: <b>Bezdrôtová brána &gt; Režim.</b>	
<b>2</b>	Na obrazovke <b>Povoliť režim AP</b> vyberte možnosť <b>Áno.</b>	

[D.2] **Reštartovať:** resetujte kazetu siete WLAN:

<b>1</b>	Prejdite na [D.2]: <b>Bezdrôtová brána &gt; Reštartovať.</b>	
<b>2</b>	Na obrazovke <b>Reštartovať bránu</b> vyberte možnosť <b>OK.</b>	

[D.3] **WPS:** kazetu siete WLAN pripojte k smerovaču:



### INFORMÁCIE

Túto funkciu môžete používať len vtedy, ak ju podporuje verzia softvéru siete WLAN a verzia softvéru aplikácie Daikin Residential Controller.

<b>1</b>	Prejdite na [D.3]: <b>Bezdrôtová brána &gt; WPS.</b>	
<b>2</b>	Na obrazovke <b>WPS</b> vyberte možnosť <b>Áno.</b>	

[D.4] **Odstrániť z cloudu:** odstráňte kazetu siete WLAN z cloudu:

<b>1</b>	Prejdite na [D.4]: <b>Bezdrôtová brána &gt; Odstrániť z cloudu.</b>	
<b>2</b>	Na obrazovke <b>Odstrániť z cloudu</b> vyberte možnosť <b>Áno.</b>	

[D.5] **Pripojenie k domácej sieti:** pozrite si stav pripojenia k domácej sieti:

<b>1</b>	Prejdite na časť [D.5]: <b>Bezdrôtová brána &gt; Pripojenie k domácej sieti.</b>	
<b>2</b>	Pozrite si stav pripojenia: <ul style="list-style-type: none"> <li>▪ Odpojené od [WLAN_SSID]</li> <li>▪ Pripojené k(u) [WLAN_SSID]</li> </ul>	

[D.6] **Pripojenie ku cloudu:** pozrite si stav pripojenia ku cloudu:

<b>1</b>	Prejdite na časť [D.6]: <b>Bezdrôtová brána &gt; Pripojenie ku cloudu.</b>	
<b>2</b>	Pozrite si stav pripojenia: <ul style="list-style-type: none"> <li>▪ Nepripojené</li> <li>▪ Pripojené</li> </ul>	

## 6 Tipy na úsporu energie

### Tipy týkajúce sa izbovej teploty

- Zaistite, aby požadovaná izbová teplota nebola NIKDY príliš vysoká (v režime ohrevu) ani príliš nízka (v režime chladenia). VŽDY musí zodpovedať skutočným potrebám. Každý ušetrený stupeň dokáže ušetriť až 6% nákladov na ohrev/chladenie.
- NEZVYŠUJTE/NEZNIŽUJTE požadovanú izbovú teplotu, aby ste urýchlili ohrev/chladenie miestnosti. Miestnosť sa NEZOHREJE/NEOCHLADÍ rýchlejšie.
- Ak sú súčasťou rozloženia systému emitory s pomalším ohrevom (napríklad podlahové kúrenie), vyhýbajte sa veľkým výkyvom v požadovanej izbovej teplote a NENECHAJTE izbovú teplotu príliš klesnúť/stúpnuť. Opätovný ohrev/chladenie miestnosti bude vyžadovať viac času a energie.
- Na štandardný ohrev alebo chladenie miestnosti používajte týždenný plán. V prípade potreby môžete plán jednoducho zmeniť:
  - Na kratšie obdobia: môžete potlačiť naplánovanú izbovú teplotu až do ďalšej naplánovanej činnosti. **Príklad:** Ak máte oslavu alebo na pár hodín odchádzate z domu.
  - Na dlhšie obdobia: môžete použiť režim dovolenky.

### Tipy týkajúce sa teploty na výstupe vody

- V režime ohrevu prinesie nižšia požadovaná teplota na výstupe vody nižšiu spotrebu energie a vyšší výkon. V prípade režimu chladenia platí opačný princíp.
- V závislosti od tepelného emitora nastavte požadovanú teplotu na výstupe vody. **Príklad:** Podlahové kúrenie je navrhnuté na nižšiu teplotu na výstupe vody ako radiátory a konvektory tepelného čerpadla.

### Tipy týkajúce sa teploty v nádrži na teplú vodu pre domácnosť

- V prípade štandardnej spotreby teplej vody pre domácnosť používajte týždenný plán (len v naplánovanom režime).
  - Naprogramujte systém na ohrievanie nádrže na teplú vodu pre domácnosť na vopred nastavenú hodnotu (**Pohodlný** = vyššia teplota v nádrži na teplú vodu pre domácnosť) počas noci, pretože potreba ohrevu miestnosti je vtedy menšia.
  - Ak ohrev nádrže na teplú vodu pre domácnosť raz za noc nestačí, naprogramujte systém tak, aby dodatočne ohrieval nádrž na teplú vodu pre domácnosť na nastavenú hodnotu (**Úsporný** = nižšia teplota v nádrži na teplú vodu pre domácnosť) počas dňa.
- Zabezpečte, aby požadovaná teplota v nádrži na teplú vodu pre domácnosť NEBOLA príliš vysoká. **Príklad:** Po inštalácii denne znižujte teplotu v nádrži na teplú vodu pre domácnosť o 1°C a kontrolujte, či máte stále dostatok teplej vody.
- Naprogramujte ZAPNUTIE čerpadla na teplú vodu pre domácnosť len na tie časti dňa, keď okamžite potrebujete teplú vodu. **Príklad:** Ráno a večer.

# 7 Údržba a servis

## 7.1 Prehľad: údržba a servis

Inštalatér musí vykonať ročnú údržbu. Číslo kontaktu/číslo linky pomoci nájdete v používateľskom rozhraní.

<b>1</b>	Prejdite do ponuky [8.3]: <b>Informácie &gt; Informácie o predajcovi.</b>	
----------	---	---

Ako koncový používateľ musíte:

- Priestor okolo jednotky udržiavajte čistý.
- Čistiť používateľské rozhranie mäkkou navlhčenou tkaninou. **NEPOUŽÍVAJTE** žiadne čistiace prostriedky.
- Pravidelne kontrolujte, či je tlak vody nad hodnotou 1 bar.

### Chladiaca zmes

Tento produkt obsahuje fluorizované skleníkové plyny. **NEVYPÚŠŤAJTE** plyny do ovzdušia.

Typ chladiva: R32

Hodnota potenciálu globálneho otepľovania: 675



#### POZNÁMKA

Použiteľná legislatíva **fluorinovaných skleníkových plynov** vyžaduje, aby náplň chladiva jednotky bola zobrazená tak v hmotnosti, ako aj v ekvivalente CO<sub>2</sub>.

**Vzorec pre výpočet množstva v tonách ekvivalentu CO<sub>2</sub>:** Globálna hodnota potenciálu otepľovania chladiva x celkové množstvo chladiva [v kg] / 1 000

Ďalšie informácie vám poskytne inštalatér.



#### VAROVANIE: HORĽAVÝ MATERIÁL

Chladivo vo vnútri tejto jednotky je stredne horľavé.



#### VAROVANIE

Spotrebič musí byť skladovaný v miestnosti bez neustále pracujúcich zdrojov zapálenia (napr.: otvorený plameň, fungujúci plynový spotrebič alebo elektrický ohrievač).



#### VAROVANIE

- **NEPREPICHUJTE** a ani nespáľujte diely cyklu chladiva.
- **NEPOUŽÍVAJTE** iné prostriedky na čistenie alebo na zrýchlenie procesu odmrazovania než tie, ktoré odporúča výrobca.
- Uvedomte si, že chladivo vo vnútri systému je bez zápachu.



**VAROVANIE**

Chladivo vo vnútri jednotky je stredne horľavé, ale v normálnom prípade NEUNIKÁ. Ak chladivo uniká vo vnútri miestnosti a prichádza do kontaktu s plameňom horáka, ohrievačom alebo varičom, môže to mať za následok vznik požiaru a/alebo tvorbu škodlivého plynu.

Vypnite všetky horľavé vykurovacie zariadenia, miestnosť vyvetrajte a skontaktujte sa s predajcom, u ktorého ste jednotku kúpili.

Jednotku NEPOUŽÍVAJTE, kým servisná osoba nepotvrdí ukončenie opravy časti, kde uniká chladivo.

## 8 Odstránenie porúch



### Kontakt

V prípade výskytu symptómov uvedených nižšie môžete skúsiť problém vyriešiť sami. V prípade akýchkoľvek iných problémov sa obráťte na svojho inštalátora. Číslo kontaktu/číslo linky pomoci nájdete v používateľskom rozhraní.

<b>1</b>	Prejdite do ponuky [8.3]: <b>Informácie &gt; Informácie o predajcovi.</b>	
----------	---	---

### 8.1 Zobrazenie textu Pomocníka v prípade poruchy

V prípade poruchy sa v závislosti od závažnosti na domovskej obrazovke zobrazí toto:

- : chyba
- : porucha

Krátky a dlhý popis poruchy získate takto:

<b>1</b>	Stlačením ľavého otočného voliča otvorte hlavnú ponuku a prejdite do ponuky <b>Poruchy</b> . <b>Výsledok:</b> Na obrazovke sa zobrazí krátky popis chyby a kód chyby.	
<b>2</b>	Na obrazovke chyby stlačte tlačidlo <b>?</b> . <b>Výsledok:</b> Na obrazovke sa zobrazí dlhý popis chyby.	<b>?</b>

### 8.2 Kontrola histórie porúch

**Podmienky:** Úroveň používateľského povolenia je nastavená na pokročilého koncového používateľa.

<b>1</b>	Prejdite na [8.2]: <b>Informácie &gt; História porúch.</b>	
----------	--	---

Zobrazuje sa zoznam najčastejších porúch.

## 8.3 Symptóm: v obývačke je vám príliš chladno (horúco)

Možná příčina	Náprava
Požadovaná izbová teplota je príliš nízka (vysoká).	<p>Zvýšte (znížte) požadovanú izbovú teplotu. Pozrite si časť "<a href="#">5.6.4 Zmena požadovanej izbovej teploty</a>" [▶ 29].</p> <p>Ak sa problém denne opakuje, vykonajte jeden z nasledujúcich krokov:</p> <ul style="list-style-type: none"> <li>▪ Zvýšte (znížte) vopred nastavenú hodnotu požadovanej izbovej teploty. Pozrite si časť "<a href="#">5.8.1 Používanie predvolených hodnôt</a>" [▶ 35].</li> <li>▪ Upravte plán izbovej teploty. Pozrite si časti "<a href="#">5.8.2 Používanie a programovanie plánov</a>" [▶ 36] a "<a href="#">5.8.3 Obrazovka plánu: príklad</a>" [▶ 40].</li> </ul>
Nemožno dosiahnuť požadovanú izbovú teplotu.	V závislosti od tepelného emitora zvýšte požadovanú teplotu na výstupe vody. Pozrite si časť " <a href="#">5.6.5 Zmena požadovanej teploty vody na výstupe</a> " [▶ 30].
Krivka podľa počasia je nastavená nesprávne.	Upravte krivku podľa počasia. Pozrite si časť " <a href="#">5.9 Krivka podľa počasia</a> " [▶ 46].

## 8.4 Symptóm: Voda z vodovodu je príliš studená

Možná príčina	Náprava
Teplá voda pre domácnosť sa minula z dôvodu nezvyčajne vysokej spotreby.	<p>Ak okamžite potrebujete teplú vodu pre domácnosť, aktivujte režim <b>Výkonná prevádzka</b> nádrže na teplú vodu pre domácnosť. Takto sa však spotrebuje viac energie. Pozrite si časť <a href="#">"5.7.6 Používanie režimu silného výkonu na prípravu teplej vody pre domácnosť"</a> [▶ 35].</p> <p>Ak sa problém denne opakuje, vykonajte jeden z nasledujúcich krokov:</p> <ul style="list-style-type: none"> <li>▪ Zvýšte nastavenú hodnotu teploty v nádrži na teplú vodu pre domácnosť. Pozrite si časť <a href="#">"5.8.1 Používanie predvolených hodnôt"</a> [▶ 35].</li> <li>▪ Upravte plán teploty v nádrži na teplú vodu pre domácnosť. <b>Príklad:</b> Naprogramujte dodatočný ohrev nádrže na teplú vodu pre domácnosť na nastavenú hodnotu (<b>Úsporná žiadaná hodnota</b> = nižšia teplota v nádrži) počas dňa. Pozrite si časti <a href="#">"5.8.2 Používanie a programovanie plánov"</a> [▶ 36] a <a href="#">"5.8.3 Obrazovka plánu: príklad"</a> [▶ 40].</li> </ul>
Požadovaná teplota v nádrži na teplú vodu pre domácnosť je príliš nízka.	

## 8.5 Symptóm: porucha tepelného čerpadla



Keď dôjde k zlyhaniu prevádzky tepelného čerpadla, záložný ohrievač alebo ohrievač s pomocným čerpadlom môže slúžiť ako núdzový ohrievač. Automaticky alebo po manuálnom zásahu preberie funkciu ohrevu.

- Keď je funkcia **Núdzový režim** nastavená na možnosť **Automaticky** a dôjde k poruche tepelného čerpadla:
  - Pre model EHVH/X: záložný ohrievač automaticky prevezme prípravu teplej vody pre domácnosť a ohrevu miestnosti.
  - Pre model EHBH/X: záložný ohrievač automaticky prevezme zaťaženie pri ohreve a ohrievač s pomocným čerpadlom vo voliteľnej nádrži automaticky prevezme prípravu teplej vody pre domácnosť.
- Keď je funkcia **Núdzový režim** nastavená na možnosť **Manuálne** a dôjde k zlyhaniu prevádzky tepelného čerpadla, funkcie prípravy teplej vody pre domácnosť a ohrevu miestnosti prestanú fungovať.

Ak ich chcete obnoviť manuálne prostredníctvom používateľského rozhrania, prejdite na obrazovku hlavnej ponuky **Poruchy** a potvrdte, či môže záložný ohrievač alebo ohrievač s pomocným čerpadlom prebrať funkciu ohrevu.

- Prípadne keď je funkcia **Núdzový režim** nastavená na možnosť:
  - **autom. zníž. SH/zap. TVD**, ohrev miestnosti je znížený, ale teplá voda pre domácnosť je stále k dispozícii.
  - **autom. zníž. SH/vyp. TVD**, ohrev miestnosti je znížený a teplá voda pre domácnosť NIE JE k dispozícii.
  - **autom. norm. SH/vyp. TVD**, ohrev miestnosti funguje normálne, ale teplá voda pre domácnosť NIE JE k dispozícii.

Rovnako ako v režime **Manuálne**, jednotka môže prebrať celé zaťaženie využitím záložného ohrievača alebo ohrievača s pomocným čerpadlom, ak používateľ túto možnosť aktivuje na obrazovke hlavnej ponuky **Poruchy**.

V prípade poruchy tepelného čerpadla sa na používateľskom rozhraní zobrazí ikona  alebo .



Možná příčina	Náprava
Tepelné čerpadlo je poškodené.	Pozrite si časť " <a href="#">8.1 Zobrazenie textu Pomocníka v prípade poruchy</a> " [ <a href="#">▶ 58</a> ].



#### INFORMÁCIE

Keď záložný ohrievač alebo ohrievač s pomocným čerpadlom prevezme zaťaženie pri ohreve, spotreba elektrickej energie bude výrazne vyššia.



## 8.6 Symptóm: po spustení do prevádzky sa zo systému ozývajú zvuky bublania

Možná příčina	Náprava
V systéme je vzduch.	Vypustite zo systému vzduch. <sup>(a)</sup>
Nesprávna hydraulická rovnováha.	Postup, ktorý má vykonať inštalatér: <ol style="list-style-type: none"> <li>Spustíte vyváženie hydraulického systému a zaručíte, že je medzi emitormi rovnomerne rozdelený prietok.</li> <li>Ak nie je hydraulické vyváženie dostatočné, zmeňte nastavenia obmedzenia čerpadla ([9-0D] a [9-0E], ak sa používajú).</li> </ol>
Rôzne poruchy.	Skontrolujte, či sa na domovskej obrazovke používateľského rozhrania zobrazuje symbol  alebo  . Viac informácií o poruche nájdete v časti " <a href="#">8.1 Zobrazenie textu Pomocníka v prípade poruchy</a> " [ <a href="#">▶ 58</a> ].

<sup>(a)</sup> Vzduch odporúčame vypúšťať pomocou funkcie na vypustenie vzduchu jednotky (tento krok musí vykonať inštalatér). Pri vypúšťaní vzduchu z tepelných emitov alebo kolektorov majte na pamäti nasledujúce skutočnosti:



### VAROVANIE

**Vypustenie vzduchu z tepelných emitorov alebo kolektorov.** Pred vypustením vzduchu z tepelných emitorov alebo kolektorov skontrolujte, či sa na domovskej obrazovke používateľského rozhrania zobrazuje symbol  alebo .

- Ak sa nezobrazuje, vzduch môžete vypustiť okamžite.
- Ak sa symbol zobrazuje, uistite sa, či je miestnosť, v ktorej chcete vypustiť vzduch, dostatočne vetraná. **Dôvod:** pri vypúšťaní vzduchu z tepelných emitorov alebo kolektorov môže chladivo unikať do vodného okruhu a následne do miestnosti.

# 9 Premiestnenie

## 9.1 Prehľad: premiestnenie

Ak chcete premiestniť súčasti systému, obráťte sa na inštalátora. Číslo kontaktu/ číslo linky pomoci nájdete v používateľskom rozhraní.

<b>1</b>	Prejdite do ponuky [8.3]: <b>Informácie &gt; Informácie o predajcovi.</b>	
----------	---	---

## 10 Likvidácia



### POZNÁMKA

System sa NEPOKÚŠAJTE demontovať sami. Demontáž systému, likvidáciu chladiacej zmesi, oleja a ostatných častí zariadenia MUSÍ prebiehať v súlade s platnými právnymi predpismi. Jednotky je NUTNÉ likvidovať v špeciálnych zariadeniach na spracovanie odpadu, čím je možné dosiahnuť jeho opätovné využitie, recykláciu a obnovu.



# 11 Slovník

**Teplá voda pre domácnosť**

Teplá voda používaná v ľubovoľnom type budovy na domáce účely.

**Teplota na výstupe vody**

Teplota vody na výstupe vody z jednotky.

**Predajca**

Obchodný distribútor produktu.

**Autorizovaný inštalátor**

Technický pracovník kvalifikovaný na inštaláciu produktu.

**Používateľ**

Osoba, ktorá vlastní alebo obsluhuje produkt.

**Platné právne predpisy**

Všetky medzinárodné, európske, národné a miestne smernice, zákony, nariadenia alebo zákonníky vzťahujúce sa a uplatniteľné na určitý produkt alebo oblasť.

**Servisná spoločnosť**

Spoločnosť kvalifikovaná vykonávať alebo koordinovať požadované opravy produktu.

**Návod na inštaláciu**

Návod na obsluhu určitého produktu alebo aplikácie, ktorý objasňuje, ako postupovať pri inštalácii, konfigurácii a údržbe.

**Návod na obsluhu**

Návod na obsluhu určitého produktu alebo aplikácie, ktorý objasňuje, ako postupovať pri obsluhu a prevádzke.

**Príslušenstvo**

Štítky, návody, informačné karty a vybavenie, ktoré sa dodáva s produktom a musí sa nainštalovať podľa pokynov v príslušnej dokumentácii.

**Doplňkové príslušenstvo**

Príslušenstvo vyrobené alebo schválené spoločnosťou Daikin, ktoré možno podľa pokynov v príslušnej dokumentácii kombinovať s produktom.

**Zabezpečí sa na mieste**

Príslušenstvo NEVYROBENÉ spoločnosťou Daikin, ktoré možno podľa pokynov v príslušnej dokumentácii kombinovať s produktom.

## 12 Nastavenia vykonávané inštalatérom: tabuľky, ktoré vyplňa inštalatér

### 12.1 Sprievodca konfiguráciou

Nastavenie		Vyplňte...
<b>System</b>		
	Typ vnútornej jednotky (len na čítanie)	
	Typ záložného ohrievača [9.3.1] (len na čítanie)	
	Teplá úžitková voda [9.2.1]	
	Núdzový režim [9.5]	
	Počet zón [4.4]	
	Kapacita prídavného ohrievača [9.4.1] (ak sa používa)	
<b>Záložný ohrievač</b>		
	Napätie [9.3.2]	
	Konfigurácia [9.3.3]	
	Stupeň výkonu 1 [9.3.4]	
	Prídavný stupeň výkonu 2 [9.3.5] (ak sa používa)	
<b>Hlavná zóna</b>		
	Typ emitora [2.7]	
	Regulácia [2.9]	
	Režim žiadanej hodnoty [2.4]	
	Plán [2.1]	
	Typ krivky PP [2.E]	
<b>Vedľajšia zóna (len ak je parameter [4.4]=1, duálna zóna)</b>		
	Typ emitora [3.7]	
	Regulácia (len na čítanie) [3.9]	
	Režim žiadanej hodnoty [3.4]	
	Plán [3.1]	
	Typ krivky PP [3.C] (len na čítanie)	
<b>Nádrž (ak sa používa)</b>		

Nastavenie		Vyplňte...
	Režim zahrievania [5.6]	
	Komfortná žiadaná hodnota [5.2]	
	Úsporná žiadaná hodnota [5.3]	
	Žiadaná hodnota opätovného ohrevu [5.4]	
	Režim žiadanej hodnoty [5.B]	
	Typ krivky PP [5.E] (len na čítanie)	

## 12.2 Ponuka nastavení

Nastavenie		Vyplňte...
Hlavná zóna		
	Typ termostatu [2.A]	
Vedľajšia zóna (ak sa používa)		
	Typ termostatu [3.A]	
Informácie		
	Informácie o predajcovi [8.3]	

ERC

Copyright 2020 Daikin

**DAIKIN EUROPE N.V.**  
Zandvoordestraat 300, B-8400 Oostende, Belgium

4P629087-1B 2021.02