



# PREKLAD PÔVODNÉHO POUŽÍVATEĽSKÉHO NÁVODU

## **UPOZORNENIE:**

Ďakujeme, že ste si vybrali náš produkt. Aby ste s ním dokázali správne zaobchádzať prečítajte si pozorne tento návod a dobre si ho uložte.

**EN**

For downloading manual for this product, please enter the model name at this link:

**CZ**

Pro stažení manuálu k tomuto produktu zadejte modelové označení do následujícího odkazu:

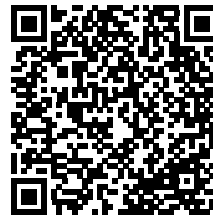
**SK**

Pre stiahnutie manuálu k tomuto produktu zadajte modelové označenie do nasledujúceho odkazu:

**DE**

Um das Handbuch für dieses Produkt herunterzuladen, geben Sie bitte den Modellnamen für diesen Link ein:

**HR**

Za preuzimanje priručnika za ovaj proizvod unesite naziv modela na ovu vezu:

**HU**

Termék kézikönyvének letöltéséhez írja be a modell megnevezését az alábbi linkre:

**SL**

Za prenos navodil za uporabo tega izdelka, vnesite ime modela na tej povezavi:

**RU**

Чтобы загрузить руководство для этого продукта, введите обозначение модели по следующей ссылке:

**IT**

Per scaricare il manuale di questo prodotto, inserisci il nome del modello a questo link:

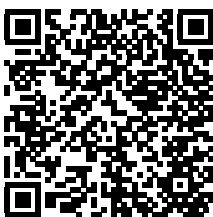
**ES**

Para descargar el manual de este producto, ingrese la designación del modelo en el siguiente enlace:



- Táto príručka poskytuje podrobný opis bezpečnostných opatrení, ktoré by ste mali počas prevádzky brať do úvahy.
- Aby ste zaistili správny servis káblového ovládača, prečítajte si pozorne tento návod pred použitím zariadenia.
- Pre istotu si túto príručku po jej prečítaní do budúcnosti uschovajte.

# OBSAH

<b>1 VŠEOBECNÉ BEZPEČNOSTNÉ OPATRENIA</b> .....	01
• 1.1 O dokumentácii .....	01
• 1.2 Pre používateľa .....	01
<b>2 POHĽAD NA POUŽÍVATEĽSKÉ ROZHRAŇIE</b> .....	02
• 2.1 Vzhľad drôtového regulátora .....	02
• 2.2 Stavové ikony .....	02
<b>3 POUŽÍVANIE DOMOVSKÝCH STRÁNOK</b> .....	03
<b>4 ŠTRUKTÚRA PONUKY</b> .....	05
• 4.1 O štruktúre ponuky .....	05
• 4.2 Vstup do štruktúry ponuky.....	05
• 4.3 Navigácia v štruktúre ponuky .....	05
<b>5 ZÁKLADNÉ POUŽITIE</b> .....	05
• 5.1 Odomknutie obrazovky .....	05
• 5.2 Zapnutie/vypnutie ovládacích prvkov .....	05
• 5.3 Nastavenie teploty.....	07
• 5.4 Nastavenie priestorového režimu.....	08
<b>6 PREVÁDZKA</b> .....	08
• 6.1 Prevádzkový režim.....	08
• 6.2 Prednastavená teplota .....	08
• 6.3 Teplá úžitková voda (TÚV) .....	11
• 6.4 Rozvrh .....	13
• 6.5 Možnosti.....	15
• 6.6 Detský zámok.....	18
• 6.7 Servisné informácie.....	18
• 6.8 Prevádzkový parameter .....	19
• 6.9 Pre servisného technika .....	20
• 6.10 Pokyny pre konfiguráciu siete .....	21
• 6.11 SN POHĽAD.....	21
<b>7 ŠTRUKTÚRA PONUKY: PREHĽAD</b> .....	22

# 1 VŠEOBECNÉ BEZPEČNOSTNÉ OPATRENIA

## 1.10 dokumentácii

- V tomto dokumente uvedené preventívne opatrenia pokrývajú veľmi dôležité témy. Dôsledne ich dodržiavajte.

### NEBEZPEČENSTVO

Označuje situáciu, ktorá má za následok smrť alebo vážne zranenie.

### NEBEZPEČENSTVO NEBEZPEČENSTVO ÚRAZU ELEKTRICKÝM PRÚDOM

Označuje nebezpečnú situáciu, ktorá môže viesť k úrazu elektrickým prúdom, ak sa jej nevyhnete.

### NEBEZPEČENSTVO NEBEZPEČENSTVO POPÁLENIA

Označuje nebezpečnú situáciu, ktorá môže viesť k popáleniu, ak sa jej nevyhnete.

### UPOZORNENIE

Označuje situáciu, ktorá má za následok smrť alebo vážne zranenie.

### POZOR

Označuje nebezpečnú situáciu, ktorá môže mať za následok smrť alebo vážne zranenie, ak sa jej nevyhnete.

### POZNÁMKA

Označuje nebezpečnú situáciu, ktorá môže viesť k poškodeniu zariadenia alebo majetku, ak sa jej nevyhnete.

### INFORMÁCIE

Označuje užitočné tipy alebo dodatočné informácie.

## 1.2 Pre používateľa

- Ak si nie ste istí, ako jednotku ovládať, kontaktujte svojho inštalatéra.

- Tento spotrebič nie je určený na použitie osobami (vrátane detí) so zníženou fyzickou, zmyslovou alebo duševnou spôsobilosťou alebo nedostatkom skúseností a vedomostí, pokiaľ nie sú pod dozorom alebo vedením o používaní zariadenia osobou zodpovednou za ich bezpečnosť. Deti musia byť pod dozorom, aby sa zabezpečilo, že sa s výrobkom nebudú hrať.

### POZOR

Neoplachujte jednotku. Môže to spôsobiť úraz elektrickým prúdom alebo požiar.

- Jednotky sú označené nasledujúcim symbolom:



To znamená, že elektrické a elektronické výrobky nemožno miešať s netriedeným domovým odpadom. NEPOKÚŠAJTE sa sami demontovať systém: demontáž systému, nakladanie s chladivom, olejom, a inými časťami musí vykonať autorizovaný inštalatér a musí byť v súlade s platnou legislatívou. Jednotky musia byť ošetrené v špecializovanom zariadení na opätovné použitie, recykláciu a obnovu. Zabezpečením správnej likvidácie výrobku pomôžete zabrániť možným negatívnym dopadom na životné prostredie a ľudské zdravie. Ďalšie informácie vám poskytne váš inštalatér alebo miestny úrad.

- Umiestnené na mieste mimo dosahu žiarenia.

## 2 POHĽAD NA POUŽÍVATEĽSKÉ ROZHRAŇIE

### 2.1 Vzhľad drôtového regulátora

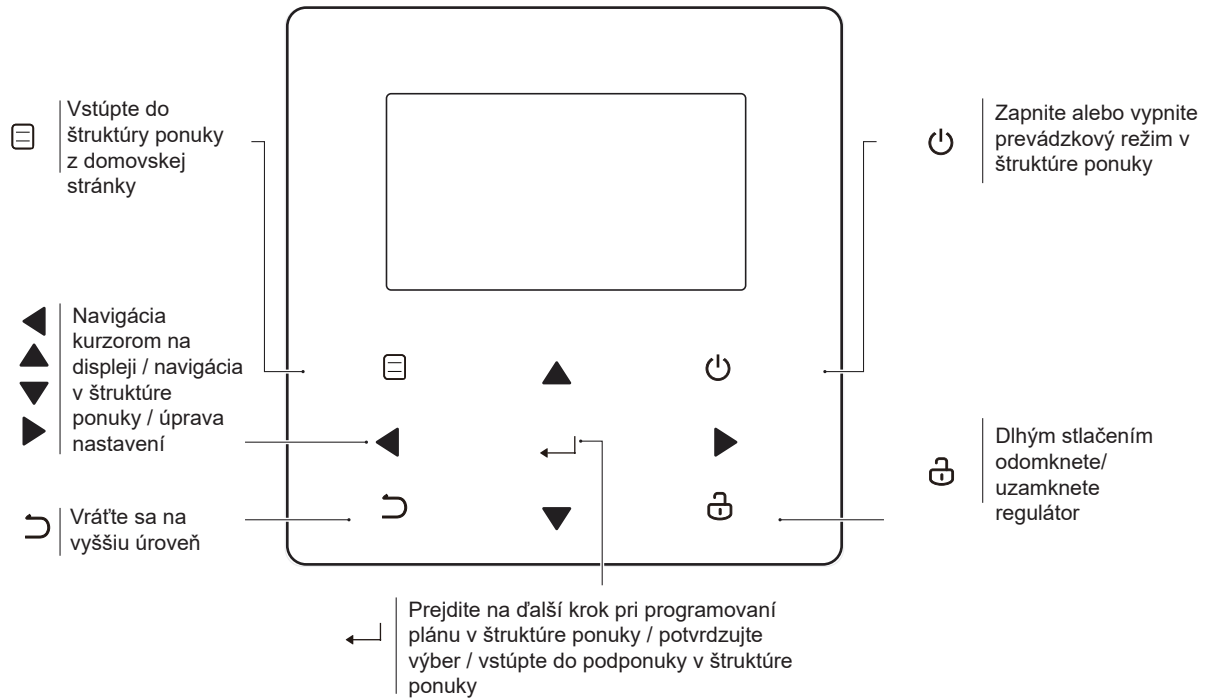

### 2.2 Stavové ikony

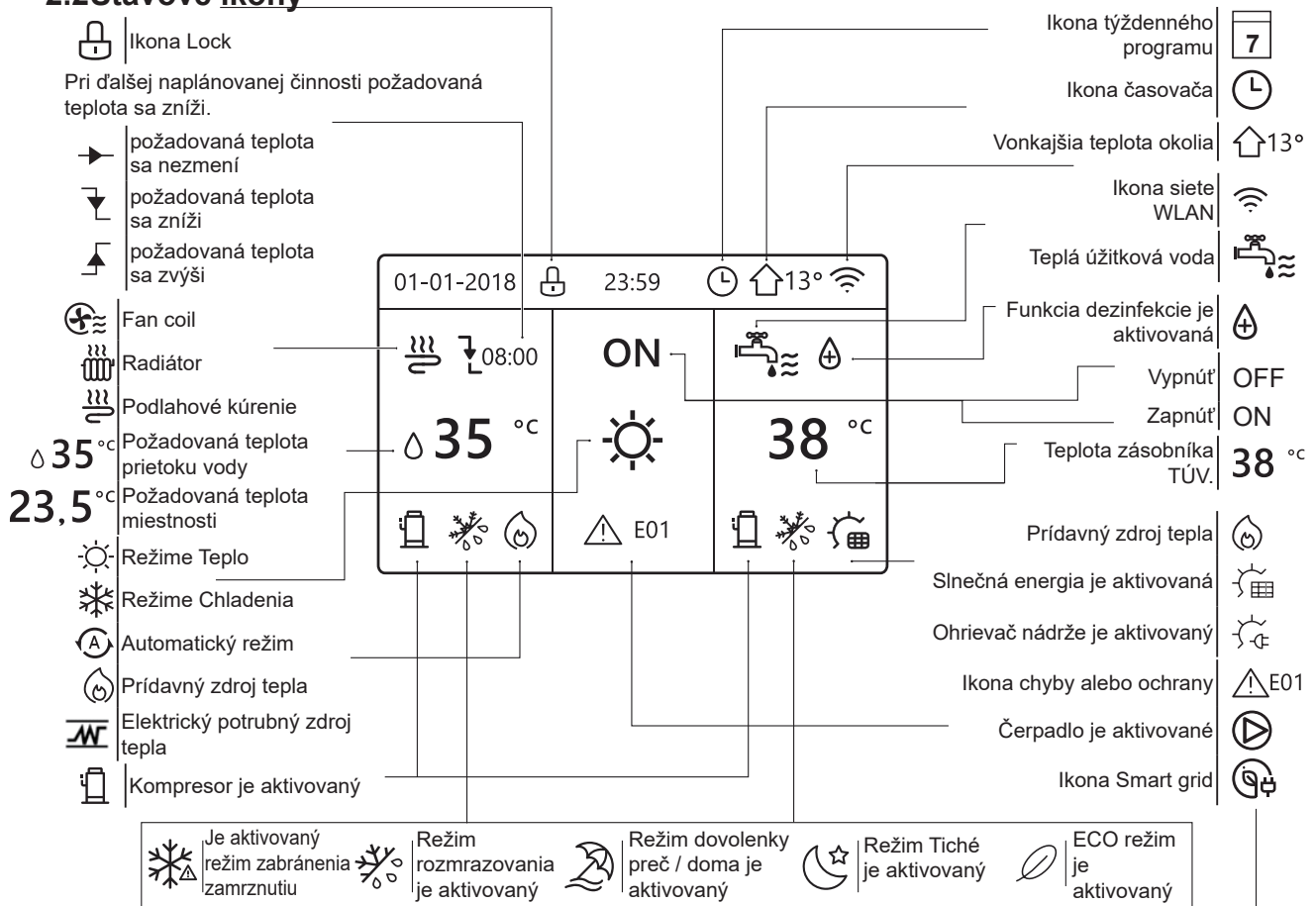

	Fan coil	Radiátor	Podlahové kúrenie	Teplá úžitková voda
ON (Zapnuté)				
OFF (Vypnuté)				

	Elektrina zadarmo	Údlná elektrina	Špičkový elektrický prúd
Inteligentná elektrická sieť			

### 3 POUŽÍVÁNIE DOMOVSKÝCH STRÁŇOK

Po zapnutí drôtového regulátora systém otvorí stránku pre výber jazyka. Môžete si zvoliť preferovaný jazyk a potom stlačením ↵ tlačidla otvorí domovské stránky. Ak nestlačíte ↵ do 60 sekúnd, systém vstúpi do aktuálne zvoleného jazyka.

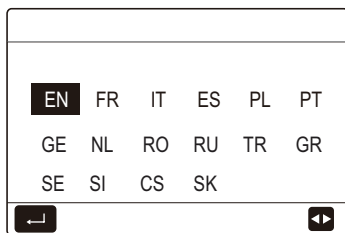

Na načítanie a zmenu nastavení, ktoré sú určené na každodenné použitie, môžete použiť domovské stránky. V prípade potreby je popísané, čo môžete vidieť a robiť na domovských stránkach. V závislosti na usporiadaní systému môžu byť možné nasledujúce domovské stránky:

- Požadovaná teplota prietoku vody
- Požadovaná teplota miestnosti
- Teplota teplej úžitkovej vody

#### domovská stránka 1:

Ak je položka TEPLOTA PRIETOKU VODY nastavená ako ÁNO a TEPLOTA MIESTNOSTI je nastavená ako NIE. (Pozrite **"PRE SERVISNÉHO TECHNIKA"** > **"NASTAVENIE TYPU TEPLoty"** v **"Inštalčná a užívateľská príručka"**). Systém má funkciu vrátane podlahového kúrenia a úžitkovej vody, zobrazí sa domovská stránka 1:

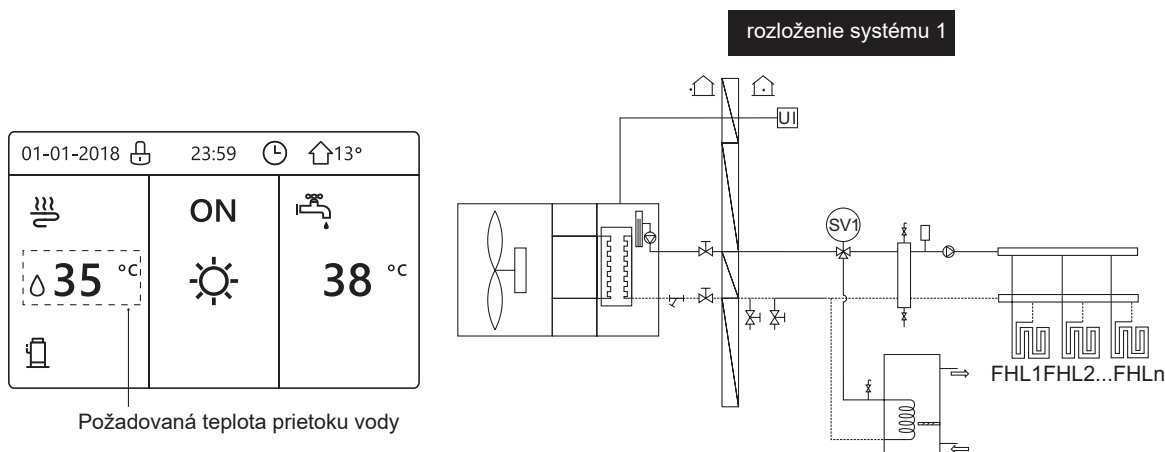

#### POZNÁMKA

Všetky obrázky v príručke slúžia na vysvetlenie, skutočné stránky na obrazovke sa môžu líšiť.

#### domovská stránka 2:

Ak je TEPLOTA PRIETOKU VODY nastavená ako NIE a TEPLOTA MIESTNOSTI je nastavená ako ÁNO (Pozrite **"PRE SERVISNÉHO TECHNIKA"** > **"NASTAVENIE TYPU TEPLoty"** v **"Inštalčná a užívateľská príručka"**). Systém má funkciu vrátane podlahového kúrenia a úžitkovej horúca vody, zobrazí sa domovská stránka 2:

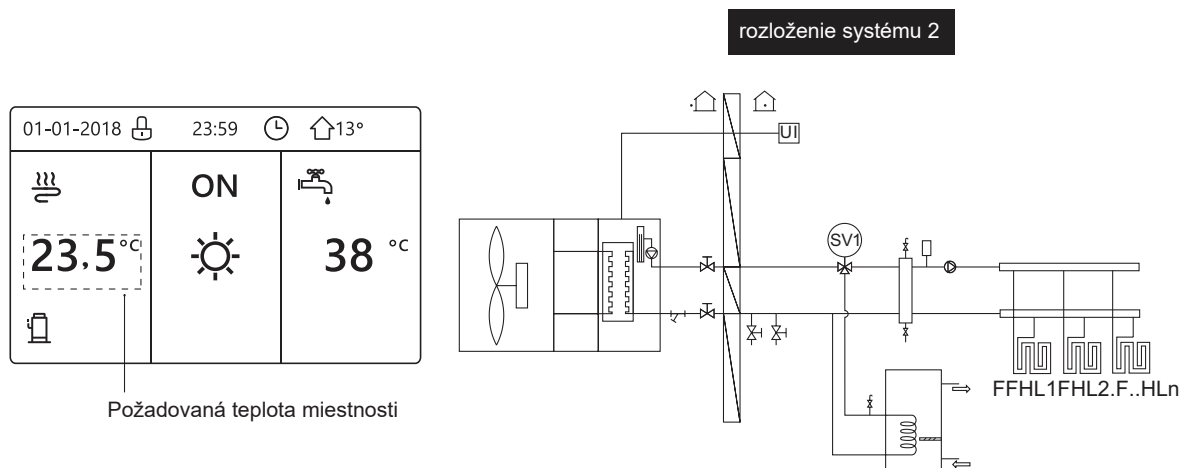

#### POZNÁMKA

Drôtový regulátor by mal byť inštalovaný v miestnosti s podlahovým vykurovaním, aby sa kontrolovala teplota v miestnosti.

### domovská stránka 3:

Ak je REŽIM TÚV NASTAVENÝ ako NIE (Pozrite si "PRE SERVISNÉHO TECHNIKA" > "NASTAVENIE REŽIMU TÚV" v "Inštaláčnà a užívateľská príručka", a ak je "TEPLOTA PRIETOKU VODY." nastavené ako ÁNO, "TEPLOTA MIESTNOSTI" je nastavené ako ÁNO, (Pozrite "PRE SERVISNÉHO TECHNIKA" > "TEPLOTA. NASTAVENIE TYPU " v "Inštaláčnà a užívateľská príručka"). Bude tam hlavná stránka a prídavná stránka. Systém má funkciu vrátane podlahového vykurovania a priestorového vykurovania pre fan coil, zobrazí sa domovská stránka 3:

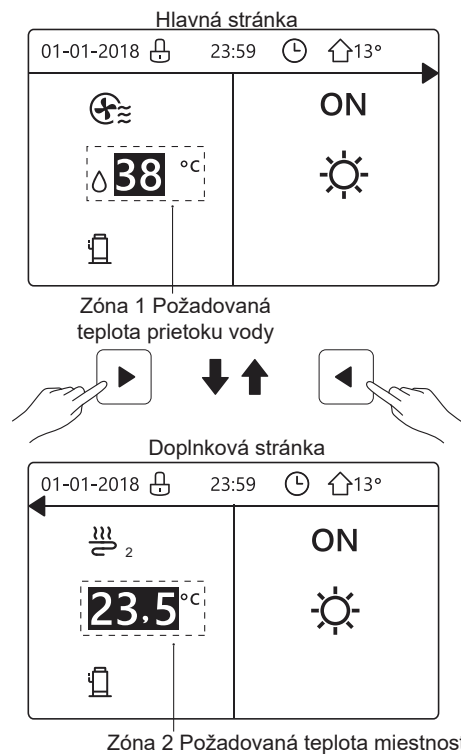

rozloženie systému 3

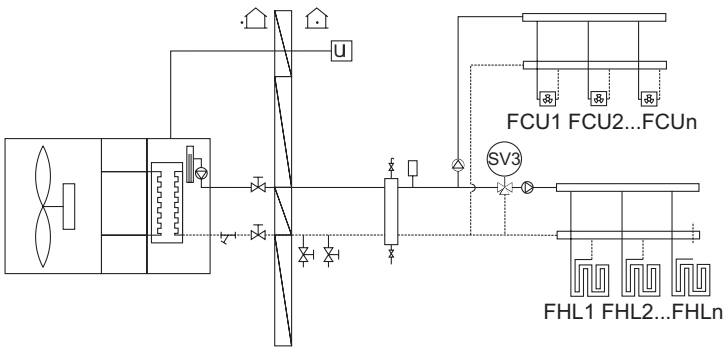

### domovská stránka 4:

Ak je izbový termostat nastavený NA DVOJITÚ ZÓNU alebo DVOJITÁ ZÓNA je nastavená ako ÁNO. Bude tam hlavná stránka a prídavná stránka. Systém má funkciu vrátane podlahového chladenia, priestorového chladenia pre fan coil a teplej úžitkovej vody, zobrazí sa domovská stránka 4:



rozloženie systému 4

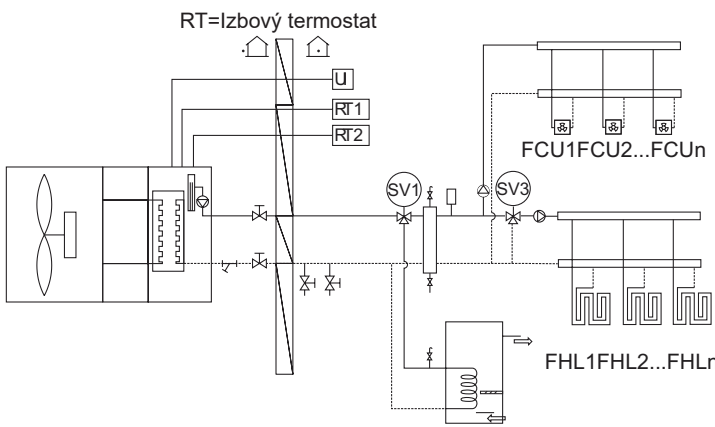



## 4 ŠTRUKTÚRA PONUKY

### 4.10 štruktúre ponuky

Štruktúru ponuky môžete použiť na načítanie a konfiguráciu nastavení, ktoré NIE sú určené na každodenné použitie. V prípade potreby je popísané, čo môžete vidieť a robiť v štruktúre ponuky. Prehľad štruktúry ponuky nájdete v časti „7 Štruktúra ponuky: Prehľad“.

Prehľad“.

### 4.2Vstup do štruktúry ponuky

Na domovskej stránke stlačte „☰“.

Výsledok: Zobrazí sa štruktúra ponuky:

MENU	1/2
<b>PREVÁDZKOVÝ REŽIM</b>	
PREDNASTAVENÁ TEPLOTA	
TEPLÁ ÚŽITKOVÁ VODA (TÚV)	
ROZPIS	
MOŽNOSTI	
DETSKÝ ZÁMOK	
← VSTÚPIŤ	→

MENU	2/2
<b>SERVISNÉ INFORMÁCIE</b>	
PREVÁDZKOVÝ PARAMETER	
PRE SERVISNÉHO TECHNIKA	
NASTAVENIA SIETE WLAN	
SN POHLAD	
← VSTÚPIŤ	→

### 4.3 Navigácia v štruktúre ponuky

Použite "▼" a "▲" pre prechádzanie ponukou.



## 5 ZÁKLADNÉ POUŽITIE

### 5.1 Odomknutie obrazovky

Ak je ikona  aktívna, obrazovka je uzamknutá.

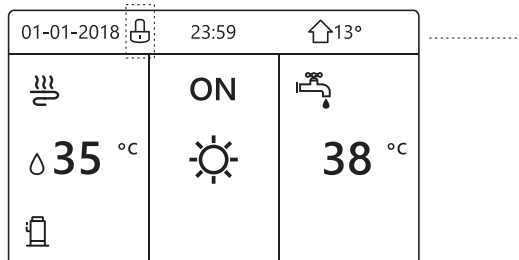
Zobrazí sa nasledujúca stránka:



Stlačte ľubovoľné tlačidlo, ikona  bude blikať. Dlhو stlačte tlačidlo „“. Ikona  zmizne, rozhranie je možné ovládať.

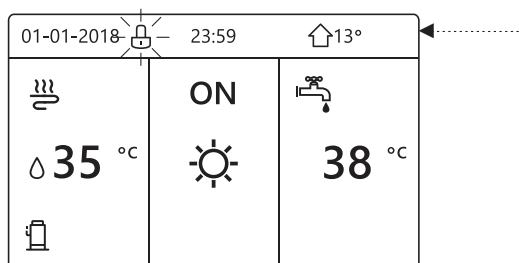

Rozhranie sa uzamkne, ak nebudete dlhšie manipulovať (asi 120 sekúnd: dá sa nastaviť rozhraním, pozrite „6.7 SERVISNÉ INFORMÁCIE“.)

Ak je vnútorná plocha odomknutá, dlho stlačte „“, rozhranie sa uzamkne.

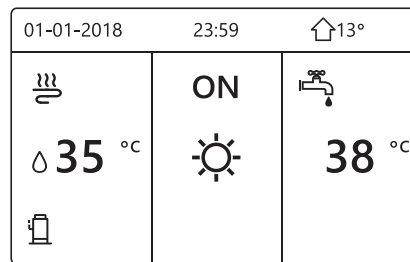

Dlhé stlačenie  ↓ ↑ 

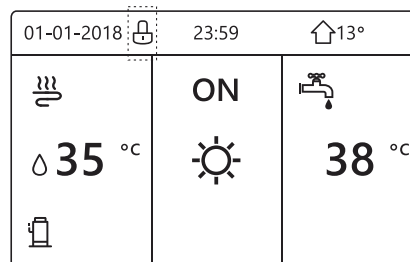



### 5.2 ZAPNUTIE/VYPNUTIE ovládacích prvkov

5.2.1 Pomocou tohto rozhrania môžete zapnúť alebo vypnúť jednotku na vykurovanie alebo chladenie.

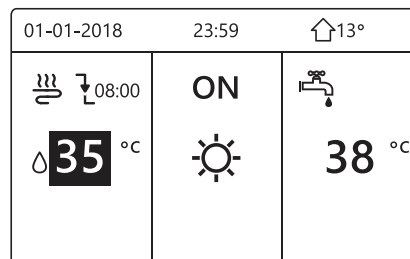
- ZAPNUTIE/VYPNUTIE jednotky je možné ovládať rozhraním, ak je TERMOSTAT IZBY VYPNUTÝ. (Pozrite „NASTAVENIE IZBOVÉHO TERMOSTATU“ v „Inštaláčnej a užívateľskej príručke“)
- Zatláčte "◀" a "▲" na domovskej stránke sa zobrazí čierny kurzor:



1) Keď je kurzor na strane režimu teploty priestoru (vrátane režimu vykurovania , režimu chladenia  a automatického režimu , stlačením tlačidla „ZAPNUTIE/VYPNUTIE“ zapnete/vypnete vykurovanie alebo chladenie priestoru.

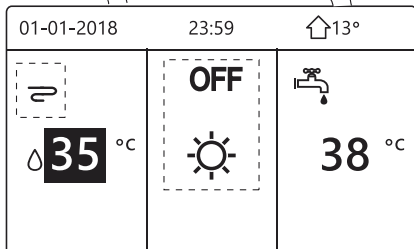
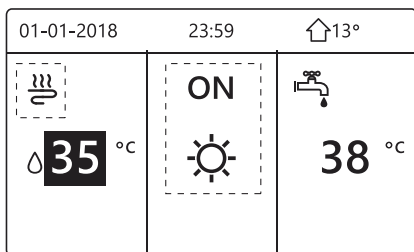

Ak je TUV vypnutá, zobrazí sa nasledujúca stránka:

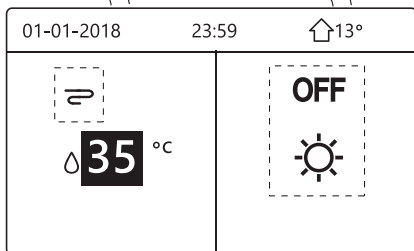
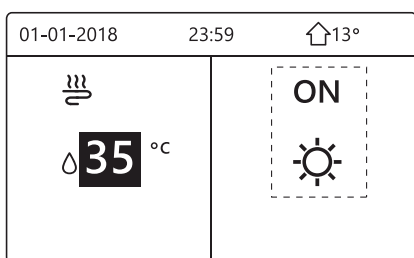

Ak je TEPLOTA nastavená ako IZBOVÁ TEPLOTA, zobrazia sa nasledujúce stránky:

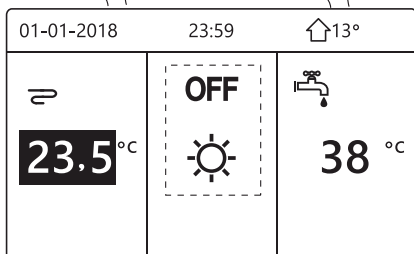
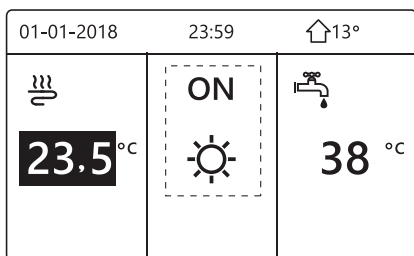

5.2.2 Pomocou tohto rozhrania môžete zapnúť alebo vypnúť jednotku na vykurovanie alebo chladenie.

- Izbový termostat je nastavený na NASTAVENIE REŽIMU (pozrite "NASTAVENIE IZBOVÉHO TERMOSTATU" v "Inštaláčnej a užívateľskej príručke") Režim prevádzky jednotky a ZAPNUTIE/VYPNUTIE riadené izbovým termostatom, stlačte na rozhraní, zobrazí sa nasledujúca stránka:

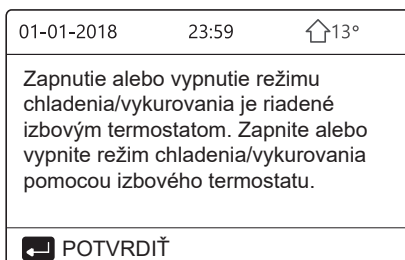

- Izbový termostat je NASTAVTE JEDNU ZÓNU alebo DVOJITÚ ZÓNU (pozrite "NASTAVENIE IZBOVÉHO TERMOSTATU" v "Inštaláčnej a užívateľskej príručke") Izbový termostat ovláda jednotku ON/OFF (ZAPNUTIE/VYPNUTIE), prevádzkový režim sa nastavuje na rozhraní HMI. Nasledujúce stránky zobrazujú ovládanie DVOJITEJ ZÓNY izbovým termostatom:

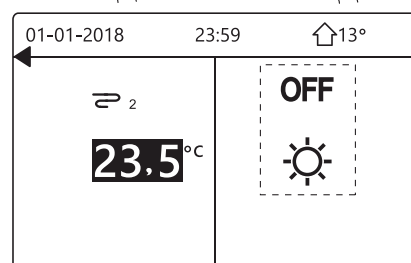
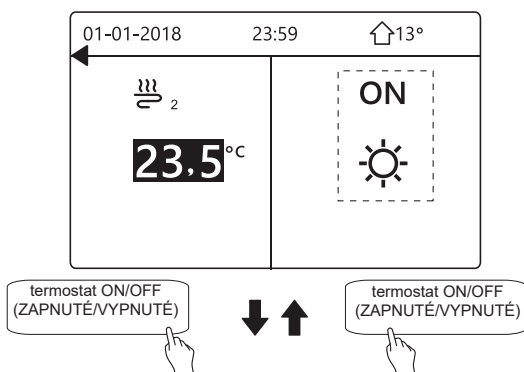
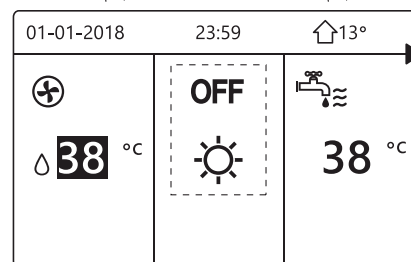
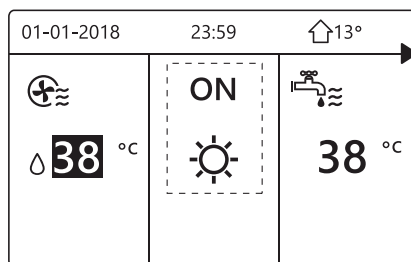

5.2.3 Pomocou rozhrania zapnite alebo vypnite jednotku pre TUV. Stlačte "▶" a "▼" na domovskej stránke sa zobrazí čierny kurzor:

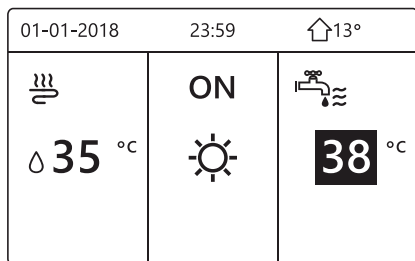

Keď je kurzor na teplote režimu TUV. Stlačením tlačidla „⏻“ zapnete / vypnete režim TUV.

Ak je režim prevádzky v priestore ZAPNUTÝ, zobrazia sa nasledujúce stránky:

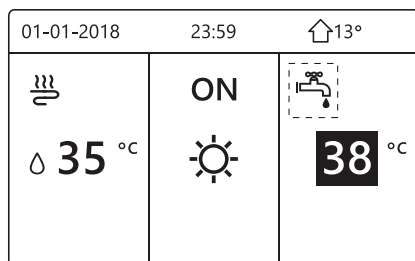
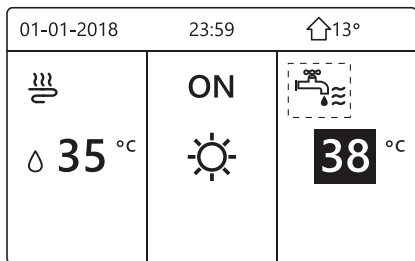

Ak je režim priestorovej prevádzky VYPNUTÝ, zobrazia sa nasledujúce stránky:

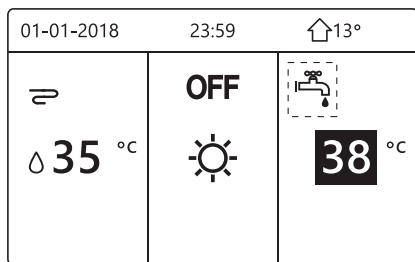
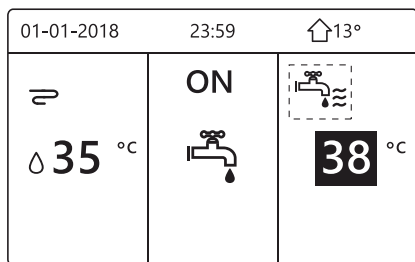

## 5.3 Nastavenie teploty

Zatlačte "◀" a "▲" na domovskej stránke sa zobrazí čierny kurzor:

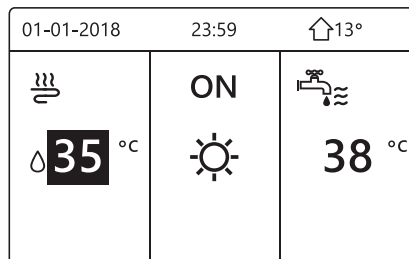

Ak je kurzor na teplote použite "◀" a "▶" pre výber a použite "▼" a "▲" na nastavenie teploty.

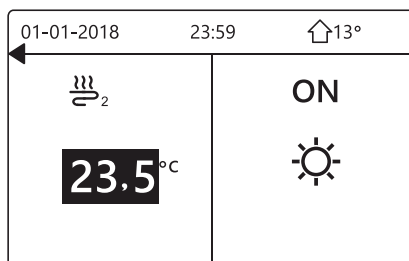
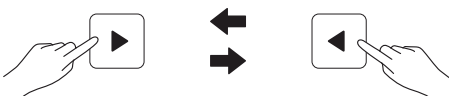
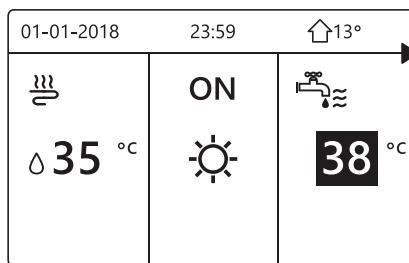
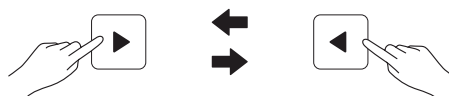
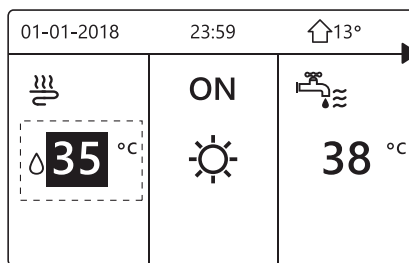

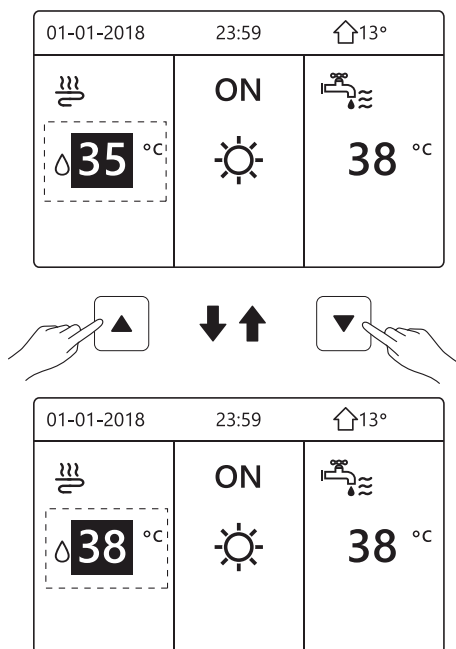

## 5.4 Nastavenie priestorového režimu

- Úprava priestorového režimu pomocou rozhrania. Prejdite na „☐“ > "PREVÁDZKOVÝ REŽIM". Zatláčte „↵“, zobrazí sa nasledujúca stránka:

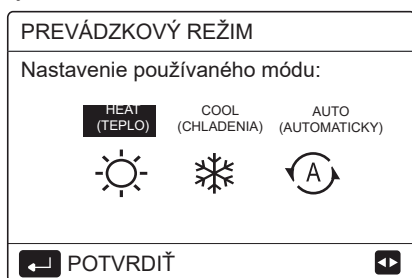

- Na výber sú tri režimy vrátane HEAT (TEPLO), COOL (CHLADENIE) a AUTO režim. Použijete "◀" a "▶" na prechádzanie ponukou „↵“ na výber.

Aj keď nestlačíte tlačidlo ↵ a neopustíte stránku stlačením tlačidla ⏪, režim bude stále aktívny, ak by sa kurzor presunul do prevádzkového režimu.

Ak je nastavený len režim HEAT (COOL) (TEPLO (CHLADENIE)) zobrazí sa nasledujúca stránka:

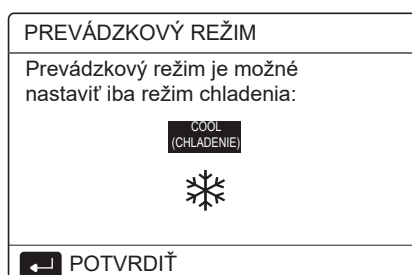
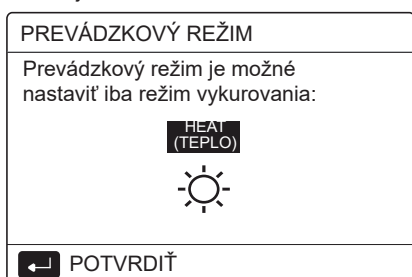

- Prevádzkový režim nie je možné zmeniť.

Ak vyberiete...	Potom je prevádzkový režim...
HEAT (TEPLO)	Len vo vykurovacom režime
COOL (CHLADENIA)	Len v chladiacom režime
AUTO (AUTOMATICKY)	Softvér sa automaticky mení na základe vonkajšej teploty (a v závislosti od nastavení vnútornej teploty) a zohľadňuje mesačné obmedzenia. Poznámka: Automatické prepínanie je možné iba za určitých podmienok. Pozrite si "PRE SERVISNÉHO TECHNIKA" > "NASTAVENIE AUTOMATICKÉHO REŽIMU" v "Inštaláčnej a užívateľskej príručke".

- Nastavte priestorový režim pomocou izbového termostatu, pozrite "IZBOVÝ TERMOSTAT" v "Inštaláčnej a užívateľskej príručke".  
Prejdite na „☐“ > "PREVÁDZKOVÝ REŽIM", ak stlačíte ľubovoľné tlačidlo na výber alebo úpravu, zobrazí sa stránka:

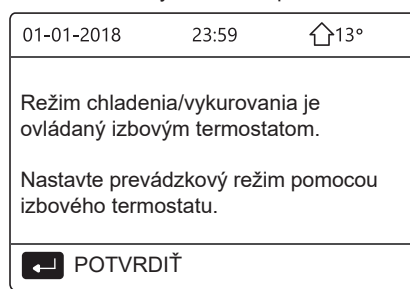

## 6 PREVÁDZKA

### 6.1 Prevádzkový Režim

Pozrite „5.4 Nastavenie priestorového režimu“

### 6.2 Prednastavená teplota

PREDNASTAVENÁ TEPLOTA má PREDNASTAVENÁ TEPLOTA| POČASÍM RIADENÁ TEPLOTA SET/ECO REŽIM 3 položky

#### 6.2.1 PREDNASTAVENÁ TEPLOTA

Funkcia PREDNASTAVENÁ TEPLOTA sa používa na nastavenie rozdielnej teploty v rôznom čase, keď je zapnutý režim vykurovania alebo chladenia.

- PREDNASTAVENÁ TEPLOTA =PREDNASTAVENÁ TEPLOTA
- PREDNASTAVENÁ TEPLOTA bude vypnutá pri týchto podmienkach ak:
  - AUTO režim je aktívny.
  - ČASOVAČ alebo TÝŽDENNÝ PROGRAM je aktívny.
- Prejdite na „☐“ > "PREDNASTAVENÁ TEPLOTA" > "PREDNASTAVENÁ TEPLOTA" Zatláčte „↵“.  
Zobrazí sa nasledujúca stránka:

PREDNASTAVENÁ TEPLOTA 1/2		
PREDNASTAVENÁ TEPLOTA	POČASÍM RIADENÁ TEPLOTA	ECO REŽIM
ČÍSLO	ČAS	TEPLOTA
1	<input type="checkbox"/>	00:00 25°C
2	<input type="checkbox"/>	00:00 25°C
3	<input type="checkbox"/>	00:00 25°C

PREDNASTAVENÁ TEPLOTA 2/2		
PREDNASTAVENÁ TEPLOTA	POČASÍM RIADENÁ TEPLOTA	ECO REŽIM
ČÍSLO	ČAS	TEPLOTA
4	<input type="checkbox"/>	00:00 25°C
5	<input type="checkbox"/>	00:00 25°C
6	<input type="checkbox"/>	00:00 25°C

Ak je aktívna dvojitá zóna PREDNASTAVENÁ TEPLOTA funguje len pre zónu 1.

použite "◀", "▶", "▼" a "▲" na prechádzanie ponukou "▼" a "▲" na nastavenie času a teploty.

Keď je kurzor na "■", ako na nasledujúcej stránke:

PREDNASTAVENÁ TEPLOTA 1/2		
PREDNASTAVENÁ TEPLOTA	POČASÍM RIADENÁ TEPLOTA	ECO REŽIM
ČÍSLO	ČAS	TEPLOTA
1	<input checked="" type="checkbox"/>	00:00 25°C
2	<input type="checkbox"/>	00:00 25°C
3	<input type="checkbox"/>	00:00 25°C

Stlačíte „◀“ a "■" sa zmení na „☑“. Je zvolený časovač 1. Znova stlačíte „◀“ a „☑“ sa zmení na "■". Časovač 1 nie je zvolený.

PREDNASTAVENÁ TEPLOTA 1/2		
PREDNASTAVENÁ TEPLOTA	POČASÍM RIADENÁ TEPLOTA	ECO REŽIM
ČÍSLO	ČAS	TEPLOTA
1	<input checked="" type="checkbox"/>	08:00 35°C
2	<input checked="" type="checkbox"/>	12:00 25°C
3	<input checked="" type="checkbox"/>	15:00 35°C

Pomocou "◀", "▶", "▼" a "▲" prechádzate ponukou a pomocou "▼", "▲" upravíte čas a teplotu. Môžete nastaviť šesť období a šesť teplôt.

Napríklad: Napríklad: Teraz je čas 8:00 a teplota 30 °C. Nastavili sme PREDNASTAVENÁ TEPLOTA ako nasledujúcu tabuľku. Zobrazí sa nasledujúca stránka:

01-01-2018 8:00 13°		
☁ 08:00	ON	
25 °C	☀	
🔋		

ČÍSLO	ČAS	TEPLOTA
1	8:00	35°C
2	12:00	25°C
3	15:00	35°C
4	18:00	25°C
5	20:00	35°C
6	23:00	25°C

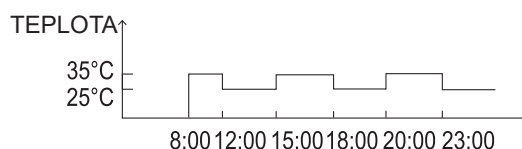

### INFORMÁCIE

Keď sa zmení režim prevádzky v priestore, PREDNASTAVENÁ TEPLOTA sa automaticky vypne. Funkciu PREDNASTAVENÁ TEPLOTA možno použiť v režime vykurovania alebo chladenia. Ak sa ale zmení prevádzkový režim, funkcia PREDNASTAVENÁ TEPLOTA musí byť znova nastavená. Predvolená prevádzková teplota je platná, keď je jednotka vypnutá. Po opätovnom zapnutí jednotky bude pracovať podľa nasledujúcej nastavenej teploty.

### 6.2.2 NASTAVENÁ TEPLOTA POČASIA

#### • NASTAVENÁ TEPLOTA POČASIA=POČASÍM RIADENÁ TEPLOTA

• Funkcia NASTAVENÁ TEPLOTA POČASIA sa používa na prednastavenie požadovanej teploty prietoku vody v závislosti od teploty vonkajšieho vzduchu. Počas teplejšieho počasia sa kúrenie zníži. Z dôvodu úspory energie môže sada teplôt počasia znížiť požadovanú teplotu prietoku vody, keď sa teplota vonkajšieho vzduchu zvýši pri vykurovaní.

Prejdite na "☰" > "PREDNASTAVENÁ TEPLOTA" > "NASTAVENÁ TEPLOTA POČASIA". Zatlacíte "◀".

Zobrazí sa nasledujúca stránka:

PREDNASTAVENÁ TEPLOTA		
PREDNASTAVENÁ TEPLOTA	POČASÍM RIADENÁ TEPLOTA	ECO REŽIM
ZÓNA 1 C-REŽIM NÍZKA TEPLOTA		OFF(Vypnuté)
ZÓNA 1 H-REŽIM NÍZKA TEPLOTA		OFF(Vypnuté)
ZÓNA 2 C-REŽIM NÍZKA TEPLOTA		OFF(Vypnuté)
ZÓNA 2 H-REŽIM NÍZKA TEPLOTA		OFF(Vypnuté)
<input type="checkbox"/> ON / OFF (ZAPNUTÉ / VYPNUTÉ)		

## INFORMÁCIE

• NASTAVENÁ TEPLOTA POČASIA má štyri druhy kriviek: 1. krivka nastavenia vysokej teploty pre vykurovanie, 2. krivka nastavenia nízkej teploty pre vykurovanie, 3. krivka nastavenia vysokej teploty pre chladenie, 4. krivka nastavenia nízkej teploty pre chladenie. Má iba krivku nastavenia vysokej teploty pre vykurovanie, ak je nastavená vysoká teplota pre vykurovanie.

Má iba krivku nastavenia nízkej teploty pre vykurovanie, ak je nastavená nízka teplota pre vykurovanie.

Má iba krivku nastavenia vysokej teploty pre chladenie, ak je nastavená vysoká teplota chladenie.

Má iba krivku nastavenia nízkej teploty pre chladenie, ak je nastavená nízka teplota chladenie.

• Pozrite si "PRE SERVISNÉHO TECHNIKA" > "NASTAVENIE REŽIMU CHLADENIA" a > "NASTAVENIE REŽIMU VYKUROVANIA" v "Inštaláčnej a užívateľskej príručke".

• Požadovanú teplotu (T1S) nie je možné upraviť, keď je teplotná krivka nastavená na ZAPNUTIE.

- Ak chcete použiť tepelný režim v zóne 1, zvolte "ZÓNA 1 H-REŽIM NÍZKA TEPLOTA". Ak chcete v zóne 1 použiť chladný režim, zvolte "ZÓNA 1 C-REŽIM NÍZKA TEPLOTA". Ak zvolíte „ZAPNUTIE“, zobrazí sa nasledujúca stránka:

POČASIE	NASTAVENÁ TEPLOTA
POČASIE	TEPLOTA TYP NASTAVENIA:
1 2 3 4 5 6 7 8 9	
<input type="checkbox"/> POTVRDIŤ	

Použite "◀" a "▶" prechádzanie ponukou. Zatláčajte „↵“ na výber.

PREDNASTAVENÁ TEPLOTA		
PREDNASTAVENÁ TEPLOTA	POČASÍM RIADENÁ TEPLOTA	ECO REŽIM
ZÓNA 1 C-REŽIM NÍZKA TEPLOTA		ON(Zapnuté)
ZÓNA 1 H-REŽIM NÍZKA TEPLOTA		OFF(Vypnuté)
ZÓNA 2 C-REŽIM NÍZKA TEPLOTA		OFF(Vypnuté)
ZÓNA 2 H-REŽIM NÍZKA TEPLOTA		OFF(Vypnuté)
<input type="checkbox"/> ON / OFF (ZAPNUTÉ / VYPNUTÉ)		

- Ak je aktivované NASTAVENÁ TEPLOTA, nie je možné nastavovať teplotu na rozhraní. Stlačte "▼" a "▲" pre nastavenie teploty na domovskej stránke. Zobrazí sa nasledujúca stránka:

01-01-2018	23:59	↑13°
Funkcia Počasím riadená teplota je zapnutá. Chcete ju vypnúť?		
NIE		ÁNO
<input type="checkbox"/> POTVRDIŤ		

Presuňte sa na „NIE“, stlačte „↵“ pre návrat na domovskú stránku, presuňte sa na „ÁNO“, stlačte „↵“ na vynulovanie funkcie NASTAVENÁ TEPLOTA POČASIA.

PREDNASTAVENÁ TEPLOTA		
PREDNASTAVENÁ TEPLOTA	POČASÍM RIADENÁ TEPLOTA	ECO REŽIM
ZÓNA 1 C-REŽIM NÍZKA TEPLOTA		OFF(Vypnuté)
ZÓNA 1 H-REŽIM NÍZKA TEPLOTA		OFF(Vypnuté)
ZÓNA 2 C-REŽIM NÍZKA TEPLOTA		OFF(Vypnuté)
ZÓNA 2 H-REŽIM NÍZKA TEPLOTA		OFF(Vypnuté)
<input type="checkbox"/> ON / OFF (ZAPNUTÉ / VYPNUTÉ)		

### 6.2.3 ECO REŽIM

ECO REŽIM slúži na šetrenie energie. Prejdite na „☰“ > "PREDNASTAVENÁ TEPLOTA" > "ECO REŽIM". Zatláčajte „↵“ . Zobrazí sa nasledujúca stránka:

PREDNASTAVENÁ TEPLOTA	
PREDNASTAVENÁ TEPLOTA	POČASÍM RIADENÁ TEPLOTA
AKTUÁLNY STAV	OFF(Vypnuté)
ECO ČASOVAČ	OFF(Vypnuté)
ŠTART	08:00
KONIEC	19:00
<input type="checkbox"/> ON / OFF (ZAPNUTÉ / VYPNUTÉ)	

Zatláčajte „☰“. Zobrazí sa nasledujúca stránka:

ECO	NASTAVENIE REŽIMU
TYP NASTAVENIA ECO REŽIMU:	
1 2 3 4 5 6 7 8 9	
<input type="checkbox"/> POTVRDIŤ	

Použite "◀" a "▶" prechádzanie ponukou. Zatláčte „↵“ na výber. Zobrazí sa nasledujúca stránka:

PREDNASTAVENÁ TEPLOTA		
PREDNASTAVENÁ TEPLOTA	POČASÍM RIADENÁ TEPLOTA	ECO REŽIM
AKTUÁLNY STAV		ON(Zapnuté)
ECO ČASOVAČ		OFF(Vypnuté)
ŠTART	08:00	
KONIEC	19:00	
ON / OFF (ZAPNUTÉ / VYPNUTÉ)		

Pomocou „“ zapnete alebo vypnete a pomocou „“ a „“ prechádzate ponukou.

PREDNASTAVENÁ TEPLOTA		
PREDNASTAVENÁ TEPLOTA	POČASÍM RIADENÁ TEPLOTA	ECO REŽIM
AKTUÁLNY STAV		OFF(Vypnuté)
ECO ČASOVAČ		ON(Zapnuté)
ŠTART	08:00	
KONIEC	19:00	
NASTAVENIE		

Keď je kurzor na „ŠTART“ alebo na „KONIEC“, môžete použiť "◀", "▶", "▼", "▲" na posúvanie a pomocou "▼", "▲" na upravenie času.

## INFORMÁCIE

- NASTAVENIE REŽIMU ECO má dva druhy kriviek: 1. krivka nastavenia vysokej teploty pre vykurovanie, 2. krivka nastavenia nízkej teploty pre vykurovanie. Má iba krivku nastavenia vysokej teploty pre vykurovanie, ak je nastavená vysoká teplota pre vykurovanie.

Má iba krivku nastavenia nízkej teploty pre vykurovanie, ak je nastavená nízka teplota pre vykurovanie.

- Pozrite si PRE SERVISNÉHO TECHNIKA">"NASTAVENIE REŽIMU VYKUROVANIA" v "Inštaláčnej a užívateľskej príručke".

- Požadovanú teplotu (T1S) nie je možné upraviť, keď je ECO režim na ON.

- Môžete si vybrať nastavenie nízkej alebo vysokej teploty pre vykurovanie, pozrite Tabuľka 1~2".

- Ak je ECO REŽIM ZAPNUTÝ a ECO ČASOVAČ VYPNUTÝ (TIMER), jednotka beží po celý čas v ECO režime.

- Ak je zapnutý režim ECO a časovač ECO je zapnutý, jednotka spustí režim ECO podľa počiatočného a koncového času.

## 6.3 Teplá úžitková voda (TUV)

Režim TUV pozostáva z nasledujúcich prvkov:

- 1) DISINFECT - Dezinfekcia
- 2) FAST DHW - Rýchla TUV
- 3) TANK HEATER - Ohrievač nádrže
- 4) DHW PUMP - Cirkulačné čerpadlo TUV

### 6.3.1 Dezinfekcia

Funkcia DEZINFEKCIA sa používa na zničenie legionelly. Pri funkcii dezinfekcie teplota nádrže dosiahne 65 až 70°C. Teplota dezinfekcie sa nastavuje v časti PRE SERVISNÍKA. Pozrite časť „PRE SERVISNÉHO TECHNIKA“ > „REŽIM TUV“ > „DEZINFEKCIA“ v "Inštaláčnej a užívateľskej príručke (Yukon split vnútorná jednotka)".

Prejdite na „“ > „TEPLÁ ÚŽITKOVÁ VODA“ > „DEZINFEKCIA“. Zatláčte „↵“. Zobrazí sa nasledujúca stránka:

TEPLÁ ÚŽITKOVÁ VODA (TUV)			
DEZINF EKCIA	RÝCHLA TUV	OHRIEVAČ NÁDRŽE	CIRKUL AČNÉ ČERPADLO TUV
AKTUÁLNY STAV		ON(Zapnuté)	
PREVÁDZKOVÝ DEŇ		FRI	
ŠTART		23:00	
ON / OFF (ZAPNUTÉ / VYPNUTÉ)			



TEPLÁ ÚŽITKOVÁ VODA (TUV)			
DEZINF EKCIA	RÝCHLA TUV	OHRIEVAČ NÁDRŽE	CIRKUL AČNÉ ČERP ADLO TUV
AKTUÁLNY STAV		OFF(Vypnuté)	
PREVÁDZKOVÝ DEŇ		FRI	
ŠTART		23:00	
ON / OFF (ZAPNUTÉ / VYPNUTÉ)			

Použite "◀", "▶", "▼", "▲" na prechádzanie ponukou "▼", "▲" na nastavenie režimu „PREVÁDZKOVÝ DEŇ“ - v ktorý deň bude aktívna dezinfekcia. Ak je nastavený PREVÁDZKOVÝ DEŇ PIATOK, a ZAČIATOK je nastavený na 23:00, funkcia dezinfekcie sa aktivuje v piatok o 23:00. Ak je spustená funkcia dezinfekcie, zobrazí sa nasledujúca stránka:

01-01-2018	23:59	13°
23.5 °C	ON	38 °C

### 6.3.2 Rýchla TUV

Funkcia RÝCHLA TUV sa používa na vynútenie prevádzky systému v režime TUV.

Tepelné čerpadlo a prídavný ohrievač budú pracovať spoločne pre režim TUV a požadovaná teplota TUV sa zmení na 60°C.

Prejdite na > TEPLÁ ÚŽITKOVÁ VODA > RÝCHLA TUV.

Zatlačte „“:

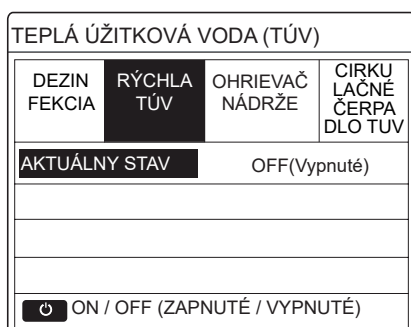

Pomocou tlačidla „“ vyberte ON (ZAPNUTIE) alebo "OFF" (VYPNUTIE).

#### INFORMÁCIE

Ak je AKTUÁLNY STAV VYPNUTÝ, RÝCHLA TUV je neplatná, a ak je AKTUÁLNY STAV ZAPNUTÝ, funkcia RÝCHLA TUV je platná. Funkcia RÝCHLA TUV je raz účinná.

### 6.3.3 OHRIEVAČ NÁDRŽE

Funkcia ohrievača nádrže sa používa na prinútenie ohrievača nádrže k ohrevu vody v nádrži. V rovnakej situácii je potrebné chladenie alebo vykurovanie a systém tepelného čerpadla pracuje na chladenie alebo vykurovanie, stále však existuje dopyt po teplej vode.

Aj keď zlyhá systém tepelného čerpadla, OHRIEVAČ NÁDRŽE sa dá použiť na ohrev vody v nádrži ako záloha.

Prejdite na „“ > „TEPLÁ ÚŽITKOVÁ VODA“ > „OHRIEVAČ NÁDRŽE“. Zatlačte „“.

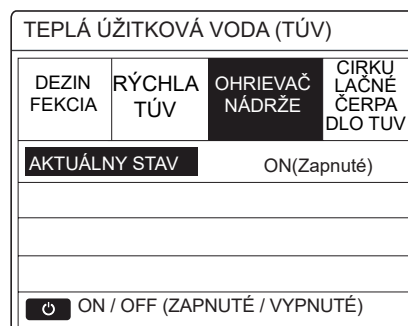

Pomocou „“ vyberte ON (ZAPNUTIE) alebo "OFF" (VYPNUTIE). Na ukončenie použite „“.

Ak je OHRIEVAČ NÁDRŽE aktívny, zobrazí sa:

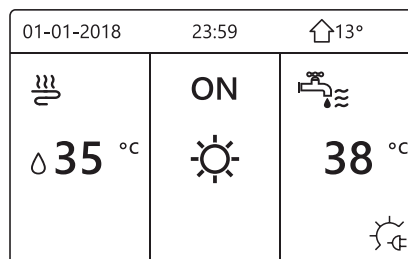

#### INFORMÁCIE

Ak je AKTUÁLNY STAV VYPNUTÝ, OHRIEVAČ NÁDRŽE je neplatný. Ak je T5 (snímač nádrže) chybný, ohrievač nádrže nemôže fungovať.

### 6.3.4 Čerpadlo TUV

Funkciu ČERPADO TUV použite pre re-cirkulačné obehové čerpadlo TUV. Prejdite na „“ > „TEPLÁ ÚŽITKOVÁ VODA“ > „ČERPADO TUV“. Zatlačte „“.



TEPLÁ ÚŽITKOVÁ VODA (TUV) 1/2			
DEZINF EKCIA	RÝCHLA TUV	OHRIEVAČ NÁDRŽE	CIRKUL AČNÉ ČERPA DLO TUV
ČÍSLO	ŠTART	ČÍSLO	ŠTART
T1 <input type="checkbox"/>	00:00	T4 <input type="checkbox"/>	00:00
T2 <input type="checkbox"/>	00:00	T5 <input type="checkbox"/>	00:00
T3 <input type="checkbox"/>	00:00	T6 <input type="checkbox"/>	00:00

TEPLÁ ÚŽITKOVÁ VODA (TUV) 2/2			
DEZINF EKCIA	RÝCHLA TUV	OHRIEVAČ NÁDRŽE	CIRKUL AČNÉ ČERPA DLO TUV
ČÍSLO	ŠTART	ČÍSLO	ŠTART
T7 <input type="checkbox"/>	00:00	T10 <input type="checkbox"/>	00:00
T8 <input type="checkbox"/>	00:00	T11 <input type="checkbox"/>	00:00
T9 <input type="checkbox"/>	00:00	T12 <input type="checkbox"/>	00:00

Presuňte sa na "■", stlačením „↵“ vyberte alebo zrušte výber. (☑ je zvolený časovač. ☐ časovač nie je zvolený.)

TEPLÁ ÚŽITKOVÁ VODA (TUV) 1/2			
DEZINF EKCIA	RÝCHLA TUV	OHRIEVAČ NÁDRŽE	CIRKUL AČNÉ ČERPA DLO TUV
ČÍSLO	ŠTART	ČÍSLO	ŠTART
T1 <input checked="" type="checkbox"/>	00:00	T4 <input type="checkbox"/>	00:00
T2 <input type="checkbox"/>	00:00	T5 <input type="checkbox"/>	00:00
T3 <input type="checkbox"/>	00:00	T6 <input type="checkbox"/>	00:00

Použite "◀", "▶", "▼", "▲" na prechádzanie ponukou "▼", "▲" na nastavenie parametrov.

Napríklad: nastavili ste parameter ČERPADO TUV (Pozrite "PRE SERVISNÉHO TECHNIKA">"NASTAVENIE REŽIMU TUV" v "Inštaláčnej a užívateľskej príručke"). Prevádzka čerpadla je 30 minút.

Nastavte nasledovne:

ČÍSLO	ŠTART
1	6:00
2	7:00
3	8:00
4	9:00

ČERPADO bude fungovať nasledovne:

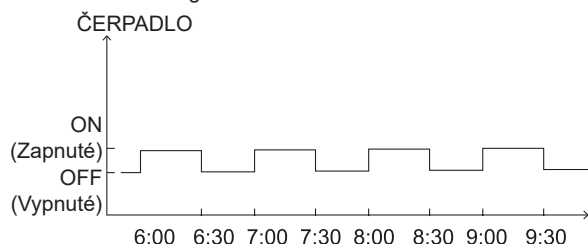

## 6.4 Rozvrh

Obsah ponuky ROZVRH:

- 1) ČASOVAČ
- 2) TÝŽDENNÝ PROGRAM
- 3) KONTROLA PROGRAMU
- 4) VYPNUTIE ČASOVAČA

### 6.4.1 Časovač

Ak je týždenný program aktívny, časovač nefunguje, platí neskoršie nastavenie. Ak nastavíte čas spustenia, ☹ na domovskej stránke sa zobrazí:

ROZPIS 1/2			
ČASOVAČ	TÝŽDENNÝ PROGRAM	KONTROLA PROGR AMU	VYPN UTIE ČASOV AČA
ČÍSLO	ŠTART	KONIEC	„MODE (REŽIME)“ TEPLOTA
1 <input type="checkbox"/>	00:00	00:00	HEAT (TEPLO) 0°C
2 <input type="checkbox"/>	00:00	00:00	HEAT (TEPLO) 0°C
3 <input type="checkbox"/>	00:00	00:00	HEAT (TEPLO) 0°C

ROZPIS 2/2			
ČASOVAČ	TÝŽDENNÝ PROGRAM	KONTROLA PROGR AMU	VYPN UTIE ČASOV AČA
ČÍSLO	ŠTART	KONIEC	„MODE (REŽIME)“ TEPLOTA
4 <input type="checkbox"/>	00:00	00:00	HEAT (TEPLO) 0°C
5 <input type="checkbox"/>	00:00	00:00	HEAT (TEPLO) 0°C
6 <input type="checkbox"/>	00:00	00:00	HEAT (TEPLO) 0°C

- Použite "◀", "▶", "▼", "▲" na prechádzanie ponukou "▼", "▲" na nastavenie času, režimu a teploty.

Presuňte sa na "■", stlačením „↵“ vyberte alebo zrušte výber. (☑ je zvolený časovač. ☐ časovač nie je vybratý.) je možné nastaviť šesť časovačov.

Ak chcete zrušiť ČASOVAČ, presuňte kurzor na „■“, stlačte „↵“, ☑ sa stáva ☐, časovač je neplatný.

Ak nastavíte čas spustenia neskôr ako čas ukončenia alebo teplotu mimo rozsahu režimu. Zobrazí sa nasledujúca stránka:

ROZPIS			
ČASOVAČ	TÝŽDENNÝ PROGRAM	KONTROLA PROG RAMU	VYPN UTIE ČASOV AČA
Časovač 1 je nepoužiteľný.			
Skontrolujte nastavenie časovača a nastavenie teploty.			
☑ POTVRDIŤ			

## Príklad:

Šesť časovačov je nastavených nasledovne:

ČÍSLO	ŠTART	KONIEC	„MODE(REŽIME)“	TEPLOTA
T1	1:00	3:00	TÚV	50°C
T2	7:00	9:00	HEAT (TEPLO)	28°C
T3	11:30	13:00	COOL (CHLADENIA)	20°C
T4	14:00	16:00	HEAT (TEPLO)	28°C
T5	15:00	19:00	COOL (CHLADENIA)	20°C
T6	18:00	23:30	TÚV	50°C

Jednotka bude fungovať nasledovne:



Prevádzka regulátora v nasledujúcom čase:

ČAS	Činnosť regulátora
1:00	Režim TÚV je zapnutý
3:00	Režim TÚV je vypnutý
7:00	REŽIM VYKUROVANIA je zapnutý
9:00	REŽIM VYKUROVANIA je vypnutý
11:30	REŽIM CHLADENIA je zapnutý
13:00	REŽIM CHLADENIA je vypnutý
14:00	REŽIM VYKUROVANIA je zapnutý
15:00	REŽIM CHLADENIA je ZAPNUTÝ a REŽIM KÚRENIA VYPNUTÝ
18:00	REŽIM TÚV je zapnutý a REŽIM CHLADENIA je vypnutý
23:30	Režim TÚV je vypnutý

### INFORMÁCIE

Ak je čas začiatku rovnaký ako čas ukončenia v jednom časovači, časovač je neplatný.

## 6.4.2 Týždenný program

Ak je funkcia časovača zapnutá a týždenný program je vypnutý, platí neskoršie nastavenie. Ak je aktivovaný TÝŽDENNÝ PROGRAM, [7] na domovskej stránke sa zobrazí.

Prejdite na „[7]“ > „PROGRAM“ > „TÝŽDENNÝ PROGRAM“. Zatláčajte „[7]“. Zobrazí sa nasledujúca stránka:

ROZPIS							
ČASOVÁČ	TÝŽDENNÝ PROGRAM	KONTROLA PROGRAMU	VYPNUTIE ČASOVÁČA				
POND ELOK	UTO ROK	STR EDA	ŠTVR TOK	PIATOK	SOB OTA	NEDELA	
<input checked="" type="checkbox"/>	<input type="checkbox"/>	<input type="checkbox"/>	<input type="checkbox"/>	<input type="checkbox"/>	<input type="checkbox"/>	<input type="checkbox"/>	
VSTÚPIŤ				ZRUŠIŤ			
← PONDelok VYBRATÝ				↕ ↔			

Najskôr vyberte dni v týždni, ktoré chcete naplánovať. Použite „◀“, „▶“ prechádzanie ponukou, Zatláčajte „[7]“ na výber alebo zrušenie výberu dňa. „MON“ znamená, že deň je vybratý, „MON“ znamená, že deň nebol vybratý.

### INFORMÁCIE

Musíme nastaviť aspoň dva dni, ak chceme povoliť funkciu TÝŽDENNÝ PROGRAM.

ROZPIS							
ČAS OVAČ	TÝŽDENNÝ PROGRAM	KONTROLA PROGRAMU	VYPNUTIE ČASO VAČA				
POND ELOK	UTO ROK	STR EDA	ŠTVR TOK	PIATOK	SOB OTA	NEDELA	
<input type="checkbox"/>	<input type="checkbox"/>	<input type="checkbox"/>	<input type="checkbox"/>	<input checked="" type="checkbox"/>	<input type="checkbox"/>	<input type="checkbox"/>	
VSTÚPIŤ				ZRUŠIŤ			
← PONDelok VYBRATÝ				↕ ↔			

Použite „◀“ alebo „▶“ na SET, stlačte „VSTÚPIŤ“. Pondelok až piatok sú vybrané dni, a majú rovnaký rozvrh.

Zobrazí sa nasledujúca stránka:

ROZPIS								1/2
ČASO VAČ	TÝŽDENNÝ PROGRAM	KONTROLA PROGRAMU	VYPNUTIE ČASO VAČA					
ČÍSLO	ŠTART	KONIEC	„MODE (REŽIME)“	TEPLOTA				
1	<input type="checkbox"/>	00:00	00:00	HEAT (TEPLO)	0°C			
2	<input type="checkbox"/>	00:00	00:00	HEAT (TEPLO)	0°C			
3	<input type="checkbox"/>	00:00	00:00	HEAT (TEPLO)	0°C			
				↕ ↔				

ROZPIS								2/2
ČASO VAČ	TÝŽDENNÝ PROGRAM	KONTROLA PROGRAMU	VYPNUTIE ČASO VAČA					
ČÍSLO	ŠTART	KONIEC	„MODE (REŽIME)“	TEPLOTA				
4	<input type="checkbox"/>	00:00	00:00	HEAT (TEPLO)	0°C			
5	<input type="checkbox"/>	00:00	00:00	HEAT (TEPLO)	0°C			
6	<input type="checkbox"/>	00:00	00:00	HEAT (TEPLO)	0°C			
				↕ ↔				

Použite „◀“, „▶“, „▼“, „▲“ na prechádzanie ponukou „▼“, „▲“ na nastavenie času, režimu a teploty. Je možné nastaviť časovače vrátane času začiatku a času ukončenia, režimu a teploty. Režim obsahuje režim vykurovania, chladenia a režim TÚV.

Metóda nastavenia sa týka nastavenia časovača. Čas ukončenia musí byť neskorší ako čas začatia. V opačnom prípade sa ukáže, že časovač je neaktívny.

### 6.4.3 Kontrola programu

Služi len na kontrolu týždenného programu.

Prejdite na „“ > „PROGRAM“ > „KONTROLA PROGRAMU“.

Zatlačte „“. Zobrazí sa nasledujúca stránka:

ROZPIS			
ČAS OVAČ	TÝŽDENNÝ PROGRAM	KONTROLA PROGRAMU	VYPNUTIE ČASOVAČA
TÝŽDENNÁ KONTROLA PROGRAMU			
VSTÚPIŤ			

TÝŽDENNÁ KONTROLA PROGRAMU					
DEŇ	ČÍSLO	„MODE (REŽIME)“	Nastavenie	ŠTART	KONIEC
POND ELOK <input type="checkbox"/>	T1	<input type="checkbox"/>	HEAT (TEPLO) 0°C	00:00	00:00
	T2	<input type="checkbox"/>	HEAT (TEPLO) 0°C	00:00	00:00
	T3	<input type="checkbox"/>	HEAT (TEPLO) 0°C	00:00	00:00
	T4	<input type="checkbox"/>	HEAT (TEPLO) 0°C	00:00	00:00
	T5	<input type="checkbox"/>	HEAT (TEPLO) 0°C	00:00	00:00
	T6	<input type="checkbox"/>	HEAT (TEPLO) 0°C	00:00	00:00

Stlačte "▼", "▲", zobrazí sa časovač od pondelka do nedele:

### 6.4.4 VYPNUTIE ČASOVAČA

Prejdite na „“ > „PROGRAM“ > „VYPNUTIE ČASOVAČA“.

Zatlačte „“. Zobrazí sa nasledujúca stránka:

ROZPIS			
ČAS OVAČ	TÝŽDENNÝ PROGRAM	KONTROLA PROGRAMU	VYPNUTIE ČASOVAČA
Chcete zrušiť			
časovač a týždenný program?			
NIE		ÁNO	
VSTÚPIŤ			

Pomocou "◀", "▶", "▼", "▲" prejdite na "ÁNO" a stlačením „“ časovač vypnete. Ak chcete ukončiť VYPNUTIE ČASOVAČA, stlačte "SPÄT".

Ak je aktivovaný ČASOVAČ alebo TÝŽDENNÝ PROGRAM, na domovskej stránke sa zobrazí ikona časovača „“ alebo ikona týždenného programu „“.

01-01-2018	23:59	13°
	ON	
23.5 °C		38 °C

Ak zrušíte ČASOVAČ alebo TÝŽDENNÝ PROGRAM, ikona „“ alebo „“ z domovskej stránky zmizne.

01-01-2018	23:59	13°
	ON	
23.5 °C		38 °C

#### INFORMÁCIE

Ak zmeníte TEPLOTU PRÚTOKU VODY, musíte resetovať ČASOVAČ/TÝŽDENNÝ PROGRAM. na TEPLOTU IZBY. alebo zmeníte TEPLOTU MIESTNOSTI. na TEPLOTU PRIETOKU VODY. Ak je aktivovaný IZBOVÝ TERMOSTAT, ČASOVAČ alebo TÝŽDENNÝ PROGRAM je neplatný.

#### INFORMÁCIE

- REŽIM ECO má najvyššiu prioritu, ČASOVAČ alebo TÝŽDENNÝ PROGRAM má druhú prioritu, a PREDNASTAVENÁ TEPLOTA alebo POČASÍM RIADENÁ TEPLOTA má najnižšiu prioritu.
- PREDNASTAVENÁ TEPLOTA alebo POČASÍM RIADENÁ TEPLOTA sa stane neplatným, keď nastavíme ECO REŽIM na platné. Musíme obnoviť PREDNASTAVENÁ TEPLOTA alebo POČASÍM RIADENÁ TEPLOTA, keď nastavíme ECO REŽIM na platné.
- Ak je aktivovaný ECO REŽIM, TÝŽDENNÝ PROGRAM alebo ČASOVAČ je neplatný. Keď ECO REŽIM nie je aktivovaný, ČASOVAČ alebo TÝŽDENNÝ PROGRAM sa aktivuje.
- ČASOVAČ a TÝŽDENNÝ PROGRAM majú rovnakú prioritu. Neskoršie nastavená funkcia je platná. PREDNASTAVENÁ TEPLOTA sa stane neplatnou, keď je platný ČASOVAČ alebo TÝŽDENNÝ PROGRAM. POČASÍM RIADENÁ TEPLOTA nie je ovplyvnené nastavením ČASOVAČ alebo TÝŽDENNÝ PROGRAM.
- PREDNASTAVENÁ TEPLOTA a POČASÍM RIADENÁ TEPLOTA majú rovnakú prioritu. Neskoršie nastavená funkcia je platná.

#### INFORMÁCIE

Všetko o položkách nastavenia času (PREDNASTAVENÁ TEPLOTA, ECO REŽIM, DEZINFEKCIA, ČERPADLO TÚV, ČASOVAČ, TÝŽDENNÝ PROGRAM, REŽIM TICHU, DOVOLENKA), ZAP/VYP príslušnej funkcie, možno aktivovať od času začiatku do času ukončenia.

### 6.5 Možnosti

Obsah ponuky Možnosti:

- 1) TICHÝ REŽIM
- 2) DOVOLENKA
- 3) DOVOLENKA DOMA
- 4) ZÁLOŽNÝ OHRIEVAČ

## 6.5.1 Tichý režim

TICHÝ REŽIM sa používa na zníženie zvuku jednotky. Znižuje však tiež kapacitu vykurovania / chladenia systému. K dispozícii sú dve úrovne tichého režimu. úroveň 2 je tichšia ako úroveň 1 a tiež sa znižuje výkon vykurovania alebo chladenia.

Tichý režim sa dá použiť dvoma spôsobmi:

- 1) tichý režim celý čas po aktivácii;
- 2) tichý režim v časovači.

- Prejdite na domovskú stránku a skontrolujte, či je aktivovaný tichý režim. Ak je aktivovaný tichý režim, na domovskej stránke sa zobrazí „☾“.
- Prejdite na „☐“ > "MOŽNOSTI" > "TICHÝ REŽIM". Zatláčať „↵“. Zobrazí sa nasledujúca stránka:

MOŽNOSTI				1/2
REŽIM TICHÉ	DOVOL ENKA PREČ	DOVOL ENKA DOMA	ZÁLOŽNÝ OHRI EVAČ	
AKTUÁLNY STAV			OFF (Vypnuté)	
TICHÁ ÚROVEŇ			ÚROVEŇ 1	
ČASOVAČ 1 ŠTART			12:00	
ČASOVAČ 1 KONIEC			15:00	
ON / OFF (ZAPNUTÉ / VYPNUTÉ)				↔

Pomocou „☐“ vyberte ON (ZAPNUTIE) alebo "OFF" (VYPNUTIE).

Popis:

Ak je AKTUÁLNY STAV VYPNUTÝ, TICHÝ REŽIM je neplatný.

Keď zvolíte TICHÁ ÚROVEŇ a stlačíte „↵“ alebo „▶“. Zobrazí sa nasledujúca stránka:

MOŽNOSTI				1/2
REŽIM TICHÉ	DOVOL ENKA PREČ	DOVOL ENKA DOMA	ZÁLOŽNÝ OHRI EVAČ	
AKTUÁLNY STAV			ON (Zapnuté)	
TICHÁ ÚROVEŇ			ÚROVEŇ 1	
ČASOVAČ 1 ŠTART			12:00	
ČASOVAČ 1 KONIEC			15:00	
NASTAVENIE				↔

ÚROVEŇ 1

MOŽNOSTI				1/2
REŽIM TICHÉ	DOVOL ENKA PREČ	DOVOL ENKA DOMA	ZÁLOŽNÝ OHRI EVAČ	
AKTUÁLNY STAV			ON (Zapnuté)	
TICHÁ ÚROVEŇ			ÚROVEŇ 2	
ČASOVAČ 1 ŠTART			12:00	
ČASOVAČ 1 KONIEC			15:00	
NASTAVENIE				↔

ÚROVEŇ 2

Použite "▼", "▲" pre výber levelu 1 alebo levelu 2. Zatláčať „↵“.

Ak je zvolený ČASOVAČ, stlačte „↵“, zobrazí sa nasledujúca stránka.

MOŽNOSTI				2/2
REŽIM TICHÉ	DOVOL ENKA PREČ	DOVOL ENKA DOMA	ZÁLOŽNÝ OHRI EVAČ	
ČASOVAČ 1			OFF (Vypnuté)	
ČASOVAČ 2 ŠTART			22:00	
ČASOVAČ 2 KONIEC			07:00	
ČASOVAČ 2			OFF (Vypnuté)	
NASTAVENIE				↔

Na nastavenie sú dva časovače. Presuňte sa na "■", stlačením „↵“ vyberte alebo zrušte výber.

Ak oba časy nie sú vybrané, tichý režim bude fungovať vždy. V opačnom prípade bude fungovať podľa času.

## 6.5.2 Dovolenka preč

- Ak je aktivovaný režim dovolenky preč, ☒ na domovskej stránke sa zobrazí „☒“.

Funkcia dovolenky preč slúži na zabránenie zamrznutiu v zime počas dovolenky a na vrátenie jednotky pred koncom dovolenky.

Prejdite na „☐“ > "MOŽNOSTI" > "DOVOLENKA PREČ". Zatláčať „↵“. Zobrazí sa nasledujúca stránka:

MOŽNOSTI				1/2
REŽIM TICHÉ	DOVOL ENKA PREČ	DOVOL ENKA DOMA	ZÁLOŽNÝ OHRI EVAČ	
AKTUÁLNY STAV			OFF (Vypnuté)	
REŽIM TUV			ON (Zapnuté)	
DEZINFEKCIA			ON (Zapnuté)	
REŽIME TEPLA			ON (Zapnuté)	
ON / OFF (ZAPNUTÉ / VYPNUTÉ)				↔

MOŽNOSTI				2/2
REŽIM TICHÉ	DOVOL ENKA PREČ	DOVOL ENKA DOMA	ZÁLOŽNÝ OHRI EVAČ	
OD			00-00-2000	
AŽ			00-00-2000	
NASTAVENIE				↔

Príklad použitia: V zime idete preč. Aktuálny dátum je 31.01.2018, o dva dni neskôr 02.02.2018, je to začiatkový dátum dovolenky.

- Ak sa nachádzate v nasledujúcej situácii:

Za 2 dni idete cez zimu preč na 2 týždne.

- Chcete šetriť energiu, ale zabrániť zamrznutiu domu.





Potom môžete urobiť nasledovné:

1) Nakonfigurujte režim dovolenky preč nasledujúcimi nastaveniami:

2) Aktivujte režim dovolenky preč.

Prejdite na „“ > "MOŽNOSTI" > "DOVOLENKA PREČ".

Zatlačte „“.

Pomocou „“ vyberte „VYPNUTIE“ alebo „ZAPNUTIE“ a pomocou „“, „“, „“, „“ prechádzajte ponukou a upravujte.

Nastavenia	Hodnota
Dovolenka preč	ON(Zapnuté)
Od	2. februára 2018
Do	16. februára 2018
Režim	Vykurovanie
Dezinfekcia	ON(Zapnuté)

### INFORMÁCIE

- Ak je režim TÚV v režime dovolenky preč zapnutý, dezinfekcia nastavená používateľom je neplatná.
- Ak je režim dovolenka preč ZAPNUTÝ, časovač a týždenný plán sú neplatné, okrem v prípade ukončenia.
- Ak je AKTUÁLNY STAV VYPNUTÝ, DOVOLENKA PREČ JE VYPNUTÁ.
- Ak je AKTUÁLNY STAV ZAPNUTÝ, DOVOLENKA PREČ JE ZAPNUTÁ.
- Dezinfekcia jednotky o 23:00 posledného dňa, ak je dezinfekcia zapnutá.
- V režime dovolenka preč sú predtým nastavené krivky súvisiace s klímou neplatné, a krivky sa automaticky prejavujú po skončení režimu preč.
- Prednastavená teplota je neplatná v režime dovolenky preč, ale prednastavená hodnota sa stále zobrazuje na hlavnej stránke.

### 6.5.3 Dovolenka doma

Funkcia Dovolenka doma sa používa na odchýlenie sa od bežných harmonogramov bez toho, aby ste ich museli počas dovolenky doma meniť.

- Počas dovolenky sa môžete pomocou režimu Dovolenka doma odchýliť od svojich bežných plánov bez toho, aby ste ich museli meniť.





Periódka	Potom...
Pred a po dovolenke	Použijú sa vaše bežné plány.
Počas dovolenky	Použijú sa nakonfigurované nastavenia dovolenky.

Ak je aktivovaný režim dovolenky doma,  na domovskej stránke sa zobrazí.

Prejdite na „“ > "MOŽNOSTI" > "DOVOLENKA DOMA".



Zatlačte „“. Zobrazí sa nasledujúca stránka:

MOŽNOSTI			
REŽIM TICHÉ	DOVOL ENKA PREČ	DOVO LENKA DOMA	ZÁLOŽNÝ OHRI EVAČ
AKTUÁLNY STAV		OFF(Vypnuté)	
OD		00-00-2000	
AŽ		00-00-2000	
ČASOVAČ		VSTÚPIŤ	
 ON / OFF (ZAPNUTÉ / VYPNUTÉ) 			

Pomocou „“ vyberte „VYPNUTIE“ alebo „ZAPNUTIE“ a pomocou „“, „“, „“, „“ prechádzajte ponukou a upravujte.

Ak je AKTUÁLNY STAV VYPNUTÝ, DOVOLENKA DOMA JE VYPNUTÁ.

Ak je AKTUÁLNY STAV ZAPNUTÝ, DOVOLENKA DOMA JE ZAPNUTÁ.



Použite „“, „“ na nastavenie dátumu.

- Pred a po dovolenke sa použije váš bežný rozvrh.
- Počas dovolenky ušetríte energiu a zabránite zamrznutiu domu.

### INFORMÁCIE

Ak zmeníte prevádzkový režim jednotky, musíte opustiť režim dovolenky preč alebo režim dovolenky doma.

### 6.5.4 Záložný ohrievač



- Funkcia ZÁLOŽNÝ OHRIEVAČ sa používa na vynútenie záložného ohrievača. Prejdite na „“ > "MOŽNOSTI" > "ZÁLOŽNÝ OHRIEVAČ". Zatlačte „“. Ak sú IBH a AHS neplatné prepínačom DIP na hlavnej ovládacej doske hydraulického modulu, zobrazí sa nasledujúca stránka:

MOŽNOSTI			
REŽIM TICHÉ	DOVOL ENKA PREČ	DOVO LENKA DOMA	ZÁLOŽNÝ OHRI EVAČ
			

IBH= záložný elektrický ohrev.

AHS=záložný zdroj tepla.

- Ak sú IBH a AHS nastavené na prepínače DIP na hlavnej ovládacej doske hydraulického modulu ako platné, zobrazí sa nasledujúca stránka:

MOŽNOSTI			
REŽIM TICHÉ	DOVOL ENKA PREČ	DOVO LENKA DOMA	ZÁLOŽNÝ OHRI EVAČ
ZÁLOŽNÝ OHRIEVAČ		ON(Zapnuté)	
 ON / OFF (ZAPNUTÉ / VYPNUTÉ) 			

Pomocou „☺“ vyberte OFF (ZAPNUTIE) alebo "ON" (VYPNUTIE).

### **i** INFORMÁCIE

- Ak je prevádzkový režim automatický režim na strane vykurovania alebo chladenia, nie je možné zvoliť funkciu ohrievača.
- Funkcia ZÁLOŽNÉHO OHRIEVAČA je neplatná, ak je aktivovaný iba REŽIM VYKUROVANIA MIESTNOSTI.

## 6.6 Detský zámok

Funkcia DETSKÝ ZÁMOK slúži na zabránenie chybnéj obsluhy detí. Nastavenie režimu a nastavenie teploty je možné uzamknúť alebo odomknúť pomocou funkcie DETSKÝ ZÁMOK. Prejdite na „☰“ > "DETSKÝ ZÁMOK". Zobrazí sa stránka:

Vložením správneho hesla sa vám zobrazí:

DETSKÝ ZÁMOK	
NASTAVENIE TEPLoty CHLADU/TEPLA	ODOMKNUTIE
ZAP/VYP REŽIM CHLADENIA/VYKUROVANIA	ODOMKNUTIE
TEPLota TÚV NASTAVENIE	ODOMKNUTIE
REŽIM TÚV ZAP/VYP	ODOMKNUTIE
ZAMKNUTIE / ODOMKNUTIE	

Pomocou "▼", "▲" prechádzajte ponukou a pomocou „☺“ vyberte LOCK (ZAMKNUTIE) alebo "UNLOCK" (ODOMKNUTIE).

Vykurovanie / chladenie nie je možné nastaviť ak je režim NASTAVENIE TEPLoty CHLADU/TEPLA uzamknutý. Ak chcete upraviť teplotu chladenia/vykurovania, keď je teplota chladenia/ohrievania uzamknutá, zobrazí sa nasledujúca stránka:

Vykurovanie / chladenie nie je možné nastaviť ak je režim ZAPNUTIE/VYPNUTIE REŽIMU CHLADENIA/OHREVVU uzamknutý. Ak chcete zapnúť alebo vypnúť režim chladenia/vykurovania, keď je režim ZAPNUTIE/VYPNUTIE REŽIMU CHLADENIA/OHREVVU uzamknutý, zobrazí sa nasledujúca stránka:

TÚV nie je možné nastaviť ak je režim TEPLota TÚV. UPRAVIŤ uzamknutý. Ak chcete upraviť teplotu TÚV keď je režim TEPLota TÚV. UPRAVIŤ uzamknutý, zobrazí sa nasledujúca stránka:

TÚV nie je možné nastaviť ak je režim ZAPNUTIE/VYPNUTIE REŽIMU TÚV uzamknutý. Ak chcete zapnúť alebo vypnúť TÚV, keď je režim ZAPNUTIE/VYPNUTIE REŽIMU TÚV uzamknutý, zobrazí sa nasledujúca stránka:

## 6.7 Servisné informácie

### 6.7.1 O servisných informáciách

Obsah ponuky servisných informácií je nasledovný:

- 1) SERVISNÉ ČÍSLO
- 2) CHYBOVÉ HLÁSENIA
- 3) PARAMETER
- 4) DISPLEJ

### 6.7.2 Ako prejsť do ponuky servisných informácií

Prejdite na „☰“ > "SERVISNÉ INFORMÁCIE". Zatlačte „☺“. Zobrazí sa nasledujúca stránka:

Servisné číslo môže zobraziť servisný telefón alebo mobilné číslo. Inštalčný technik môže zadať telefónne číslo. Pozrite „PRE SERVISNÉHO TECHNIKA“.

SERVISNÉ INFORMÁCIE			
SERVICE CALL - servisné číslo	Kód poruchy	PARAMETER	Displej
TELEFONNE ČÍSLO *****			
MOBILNÉ ČÍSLO *****			
▶◀			

Chybové hlásenia sa používajú keď dôjde k poruche alebo riešeniu a zobrazí sa význam chybového hlásenia.

SERVISNÉ INFORMÁCIE			
SERVICE CALL - servisné číslo	Kód poruchy	PARAMETER	Displej
E2	#00	14:10	01-01-2018
E2	#00	14:00	01-01-2018
E2	#00	13:50	01-01-2018
E2	#00	13:20	01-01-2018
◀ VSTÚPIŤ ▶			

Zatlačte ↵, zobrazí sa stránka:

SERVISNÉ INFORMÁCIE 1/2			
SERVICE CALL - servisné číslo	Kód poruchy	PARAMETER	Displej
E2	#00	14:10	01-01-2018
E2	#00	14:00	01-01-2018
E2	#00	13:50	01-01-2018
E2	#00	13:20	01-01-2018
◀ VSTÚPIŤ ▶			

stlačte ↵, aby sa zobrazil priemerný chybový kód:

01-01-2018	23:59	↑13°
Chyba komunikácie E2 medzi regulátorom a vnútornou jednotkou		
Kontaktujte svojho predajcu.		
◀ POTVRDIŤ		#00

## 📘 INFORMÁCIE

Celkovo je možné zaznamenať osem chybových kódov.

Funkcia parametra sa používa na zobrazenie hlavného parametra prevádzky, existujú dve stránky na zobrazenie parametra:

SERVISNÉ INFORMÁCIE 1/2			
SERVICE CALL - servisné číslo	Kód poruchy	PARAMETER	Displej
NASTAVENÁ TEPLOTA IZBY			26°C
HLAVNÁ NASTAVENÁ TEPLOTA			55°C
NASTAVENÁ TEPLOTA NÁDRŽE			55°C
SKUTOČNÁ TEPLOTA IZBY			24°C

SERVISNÉ INFORMÁCIE 2/2			
SERVICE CALL - servisné číslo	Kód poruchy	PARAMETER	Displej
HLAVNÁ SKUTOČNÁ TEPLOTA			26°C
SKUTOČNÁ TEPLOTA NÁDRŽE			55°C
DOBA PREVÁDZKY SMART GRID			0 hod

Funkcia DISPLAY sa používa na nastavenie rozhrania:

SERVISNÉ INFORMÁCIE 1/2			
SERVICE CALL - servisné číslo	Kód poruchy	PARAMETER	Displej
ČAS			12:30
DÁTUM			08-08-2018
JAZYK			SK
PODSVETLO			ON(Zapnuté)
◀ VSTÚPIŤ ▶			

SERVISNÉ INFORMÁCIE 2/2			
SERVICE CALL - servisné číslo	Kód poruchy	PARAMETER	Displej
BZUČIAK			ON(Zapnuté)
ČAS ZÁMKU OBRAZOVKY			120SEC
DOBA PREVÁDZKY SMART GRID			2 hod
⏻ ON / OFF (ZAPNUTÉ / VYPNUTÉ) ⏻			

Pomocou „↵“ zadajte, a pomocou „◀“, „▶“, „▼“, „▲“ prechádzate ponukou.

## 6.8 Prevádzkový parameter

Táto ponuka slúži pre inštalátora alebo servisného technika, ktorí kontrolujú prevádzkové parametre.

- Na domovskej stránke prejdite na „🏠“ > "PREVÁDZKOVÝ PARAMETER".

- Zatlačte „↵“. Existuje deväť stránok pre prevádzkový parameter, ako je uvedené nižšie. Na prechádzanie ponukou použite „▼“, „▲“.

- Stlačte „▶“ a „◀“ pre kontrolu prevádzkových parametrov podriadených jednotiek v kaskádovom systéme. Kód adresy v pravom hornom rohu sa podľa toho zmení z "#01" a "#02" atď.

PREVÁDZKOVÝ PARAMETER	#00
POČET ONLINE JEDNOTEK	1
PREVÁDZKOVÝ REŽIM	COOL (CHLADENIA)
SV1 ŠTÁT	ON(Zapnuté)
SV2 ŠTÁT	OFF(Vypnuté)
SV3 ŠTÁT	OFF(Vypnuté)
ČERPADLO_I	ON(Zapnuté)
ADRESA	1/9

PREVÁDZKOVÝ PARAMETER	#00
ČERPADLO_O	OFF(Vypnuté)
ČERPADLO_C	OFF(Vypnuté)
ČERPADLO_S	OFF(Vypnuté)
ČERPADLO_D	OFF(Vypnuté)
POTRUBNÝ ZÁLOŽNÝ OHRIEVAČ	OFF(Vypnuté)
ZÁLOŽNÝ OHRIEVAČ NÁDRŽE	ON(Zapnuté)
ADRESA	2/9

PREVÁDZKOVÝ PARAMETER	#00
PLYNOVÝ KOTOL	OFF(Vypnuté)
T1 TEPLOTA VÝSTUPNEJ VODY.	35°C
PRÚDENIE VODY	1.72m3/h
KAPACITA TEPELNÉHO ČERPADLA	11.52kW
SPOTREBA ENERGIE	1000kWh
Ta TEPLOTA MIESTNOSTI	25°C
ADRESA	3/9

PREVÁDZKOVÝ PARAMETER	#00
T5 TEPLOTA VODY NÁDRŽE	53°C
Tw2 TEPLOTA VODY OKRUHU 2	35°C
TIS' C1 CLI. TEPLOTA KRIVKY	35°C
TIS2' C2 CLI. TEPLOTA KRIVKY	35°C
TW_O DOSKA W-VÝSTUPNÁ TEPLOTA	35°C
TW_I DOSKA W-VSTUPNÁ TEPLOTA	30°C
ADRESA	4/9

PREVÁDZKOVÝ PARAMETER	#00
Tbt1 BUFFERTANK_UP TEMP.	35°C
Tbt2 VYROVŇAVACIA NÁDRŽ_NÍZKA TEPLOTA	35°C
Tsolar	25°C
SOFTVÉR IDU	01-09-2019V01
ADRESA	5/9

PREVÁDZKOVÝ PARAMETER	#00-
ODU MÓDEL	6kW
COMP. PREVÁDZKA	12A
COMP. FREKVENCIA	24Hz
COMP. ČAS PREVÁDZKY	54 MIN
COMP. CELKOVÝ ČAS PREVÁDZKY	1000Hrs
EXPANZNÝ VENTIL	200P
ADRESA	6/9

PREVÁDZKOVÝ PARAMETER	#00
RÝCHLOSŤ VENTILÁTORA	600R/MIN
CIELOVÁ FREKVENCIA IDU	46Hz
TYP S OBMEDZENÍM FREKVENCIE	5
NAPÁJACIE NAPÄTIE	230V
DC GENERATRIX NAPÄTIE	420V
DC GENERATRIX PRÚD	18A
ADRESA	7/9

PREVÁDZKOVÝ PARAMETER	#00
TW_O DOSKA W-VÝSTUPNÁ TEPLOTA	35°C
TW_I DOSKA W-VSTUPNÁ TEPLOTA	30°C
T2 DOSKA F-OUT TEPLOTA	35°C
T2B DOSKA F-IN TEPLOTA	35°C
Th COMP. TEPLOTA NASANIA	5°C
Th COMP. TEPLOTA VYPÚŠŤANIA	75°C
ADRESA	8/9

PREVÁDZKOVÝ PARAMETER	#00
T3 VONKAJŠIA VÝMENNÁ TEPLOTA.	5°C
T4 TEPLOTA VONKAJŠIEHO VZDUCHU	5°C
TF MODUL TEPLOTA	55°C
P1 COMP. TLAK	2300kPa
SOFTVÉR ODU	01-09-2018V01
SOFTVÉR HMI	01-09-2018V01
ADRESA	9/9

## INFORMÁCIE

Parameter spotreby energie je voliteľný. Ak niektorý parameter nie je v systéme aktivovaný, zobrazí sa parameter "--". Výkon tepelného čerpadla je iba orientačný, nepoužíva sa na posúdenie schopnosti jednotky. Presnosť snímača je  $\pm 1^\circ\text{C}$ . Parametre prietoku sa počítajú podľa parametrov chodu čerpadla, odchýlka sa líši pri rôznych prietokoch, maximum odchýlky je 15%. Parametre prietoku sa počítajú podľa elektrických parametrov chodu čerpadla. Iné je prevádzkové napätie a iná je odchýlka. Ak je napätie nižšie ako 198 V, hodnota na displeji je 0.

## 6.9 Pre servisného technika

### 6.9.1 O ponuke Pre servisného technika

PRE SERVISNÉHO TECHNIKA sa používa pre inštalátora a servisného technika.

- Nastavenie funkcie zariadenia.
- Nastavenie parametrov.

### 6.9.2 Ako ísť na Pre servisného technika

Prejdite na „“ > "PRE SERVISNÉHO TECHNIKA". Zatlacíte „“.

PRE SERVISNÉHO TECHNIKA	
Zadajte heslo:	
2 3 4	
VSTÚPIŤ	NASTAVENIE



- PRE SERVISNÉHO TECHNIKA sa používa pre inštalatéra alebo servisného technika. NIE JE určené, aby majiteľ domu menil nastavenia pomocou tejto ponuky.
- Z tohto dôvodu je nutná ochrana heslom, aby sa zabránilo neoprávnenému prístupu k týmto nastaveniam.
- Heslo je 234.

### 6.9.3 Výstup z ponuky PRE SERVISNÉHO TECHNIKA

Ak ste nastavili všetky parametre.

Zatlačte „↵“, zobrazí sa nasledujúca stránka:

Zvoľte "ÁNO" a stlačením „↵“ vystúpite z ponuky PRE SERVISNÉHO TECHNIKA

Vo výstupe z PRE SERVISNÉHO TECHNIKA, jednotka sa vypne.

## 6.10 Pokyny Pre Konfiguráciu Siete

- Regulátor realizuje inteligentné riadenie pomocou zabudovaného modulu, ktorý prijíma riadiaci signál z APP.
- Pred pripojením k sieti WLAN skontrolujte, či je smerovač vo vašom prostredí aktívny a či je káblový regulátor dobre pripojený k bezdrôtovému signálu.
- Počas procesu bezdrôtovej distribúcie bliká ikona LCD “📶”, čo naznačuje, že sieť je aktívna. Po dokončení procesu bude táto ikona “📶” neustále svietiť.

### 6.10.1 Nastavenie drôtového regulátora

Nastavenia drôtového regulátora zahŕňajú REŽIM AP a OBNOVIŤ NASTAVENIE WLAN.

- Aktivujte sieť WLAN cez rozhranie. Prejdite na „☰“ > "NASTAVENIE WLAN"> "REŽIM AP".

Zatlačte „↵“, zobrazí sa nasledujúca stránka:

Pomocou "◀", "▶" prejdite na "ÁNO", stlačením „↵“ vyberte režim AP. Na mobilnom zariadení vyberte zodpovedajúcim spôsobom režim AP a pokračujte v nastavovaní podľa pokynov aplikácie APP.

### POZOR

Po prechode do režimu Ap, ak nie je spojený s mobilným telefónom, bude ikona LCD „📶“ 10 minút blikať a potom zmizne. Ak je pripojený k mobilnému telefónu, ikona „📶“ sa bude neustále zobrazovať.

- Obnovte nastavenie siete WLAN cez rozhranie. Prejdite na “☰” > „NASTAVENIE WLAN“ > „OBNOVIŤ NASTAVENIE WLAN“.

Zatlačte „↵“, zobrazí sa nasledujúca stránka:

Pomocou "◀", "▶" prejdite na „ÁNO“, stlačte „↵“ na obnovenie nastavenia siete WLAN. Dokončíte vyššie uvedenú operáciu a konfigurácia bezdrôtovej siete sa resetuje.

- Režim AP pripojenie k sieti WLAN:

## 6.11 SN POHĽAD

## 7 ŠTRUKTÚRA PONUKY: PREHĽAD

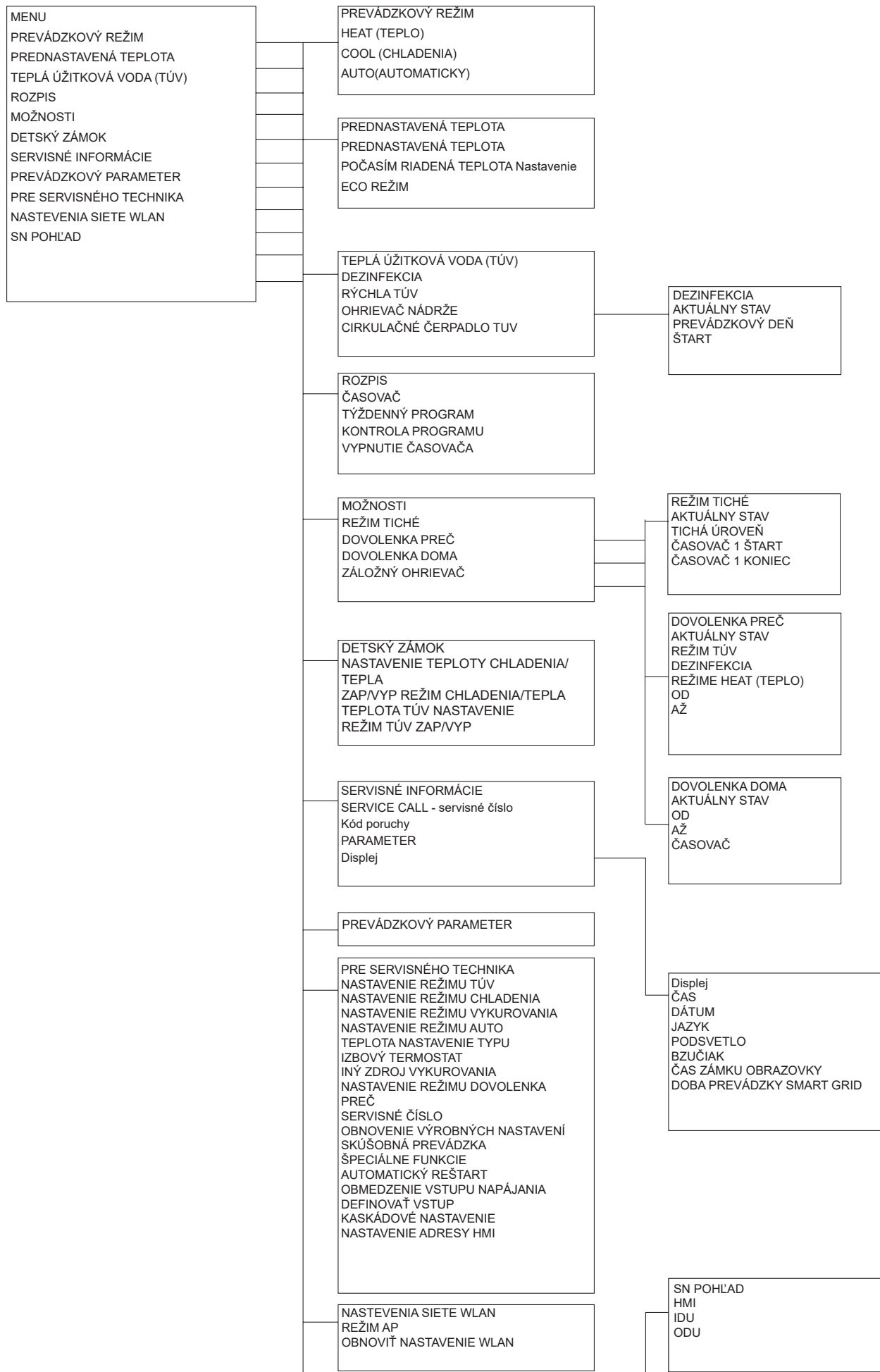

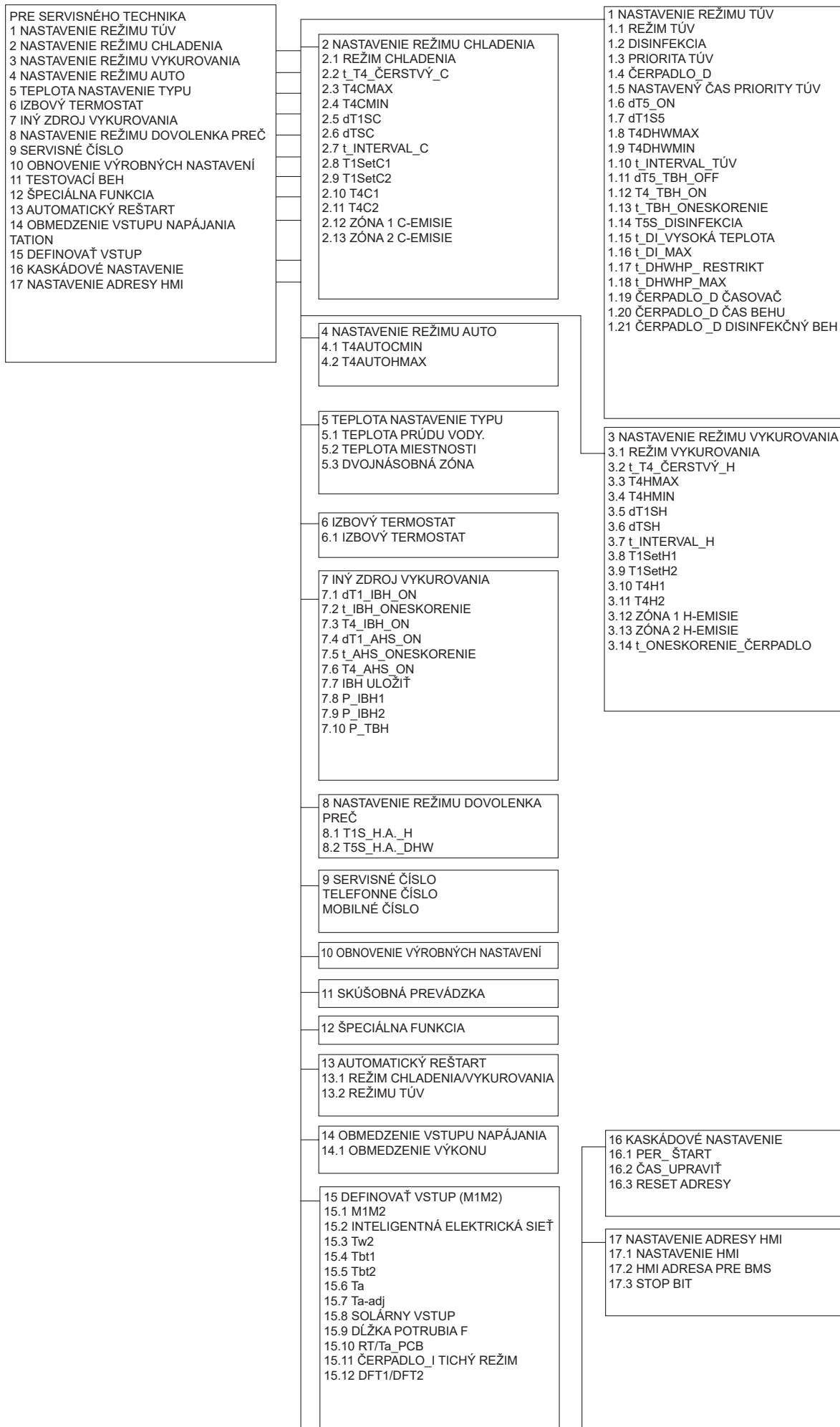

Tabuľka1 Krivka teploty prostredia pre nastavenie nízkej teploty na vykurovanie

T4	≤-20	- 19	- 18	- 17	- 16	- 15	- 14	- 13	- 12	- 11	- 10	- 9	- 8	- 7	- 6	- 5	- 4	- 3	- 2	- 1	0
1- T1S	38	38	38	38	38	37	37	37	37	37	37	36	36	36	36	36	36	35	35	35	35
2- T1S	37	37	37	37	37	36	36	36	36	36	36	35	35	35	35	35	35	34	34	34	34
3- T1S	36	36	36	35	35	35	35	35	35	34	34	34	34	34	34	33	33	33	33	33	33
4- T1S	35	35	35	34	34	34	34	34	34	33	33	33	33	33	33	32	32	32	32	32	32
5- T1S	34	34	34	33	33	33	33	33	33	32	32	32	32	32	32	31	31	31	31	31	31
6- T1S	32	32	32	32	31	31	31	31	31	31	31	31	30	30	30	30	30	30	30	30	29
7- T1S	31	31	31	31	30	30	30	30	30	30	30	30	29	29	29	29	29	29	29	29	28
8- T1S	29	29	29	29	28	28	28	28	28	28	28	28	27	27	27	27	27	27	27	27	26
T4	1	2	3	4	5	6	7	8	9	10	11	12	13	14	15	16	17	18	19	≥ 20	
1- T1S	35	35	34	34	34	34	34	34	33	33	33	33	33	33	32	32	32	32	32	32	32
2- T1S	34	34	33	33	33	33	33	33	32	32	32	32	32	32	31	31	31	31	31	31	31
3- T1S	32	32	32	32	32	32	31	31	31	31	31	31	30	30	30	30	30	30	29	29	29
4- T1S	31	31	31	31	31	31	30	30	30	30	30	30	29	29	29	29	29	29	28	28	28
5- T1S	30	30	30	30	30	30	29	29	29	29	29	29	28	28	28	28	28	28	27	27	27
6- T1S	29	29	29	29	29	29	28	28	28	28	28	28	27	27	27	27	27	27	26	26	26
7- T1S	28	28	28	28	28	28	27	27	27	27	27	27	26	26	26	26	26	26	25	25	25
8- T1S	26	26	26	26	26	26	26	25	25	25	25	25	25	25	25	24	24	24	24	24	24

Tabuľka 2 Krivka teploty prostredia pre nastavenie vysokej teploty pre vykurovanie

T4	≤-20	- 19	- 18	- 17	- 16	- 15	- 14	- 13	- 12	- 11	- 10	- 9	- 8	- 7	- 6	- 5	- 4	- 3	- 2	- 1	0
1- T1S	55	55	55	55	54	54	54	54	54	54	54	54	53	53	53	53	53	53	53	53	52
2- T1S	53	53	53	53	52	52	52	52	52	52	52	52	51	51	51	51	51	51	51	51	50
3- T1S	52	52	52	52	51	51	51	51	51	51	51	51	50	50	50	50	50	50	50	50	49
4- T1S	50	50	50	50	49	49	49	49	49	49	49	49	48	48	48	48	48	48	48	48	47
5- T1S	48	48	48	48	47	47	47	47	47	47	47	47	46	46	46	46	46	46	46	46	45
6- T1S	45	45	45	45	44	44	44	44	44	44	44	44	43	43	43	43	43	43	43	43	42
7- T1S	43	43	43	43	42	42	42	42	42	42	42	42	41	41	41	41	41	41	41	41	40
8- T1S	40	40	40	40	39	39	39	39	39	39	39	39	38	38	38	38	38	38	38	38	37
T4	1	2	3	4	5	6	7	8	9	10	11	12	13	14	15	16	17	18	19	≥ 20	
1- T1S	52	52	52	52	52	52	52	51	51	51	51	51	51	51	51	50	50	50	50	50	50
2- T1S	50	50	50	50	50	50	50	49	49	49	49	49	49	49	49	48	48	48	48	48	48
3- T1S	49	49	49	49	49	49	49	48	48	48	48	48	48	48	48	47	47	47	47	47	47
4- T1S	47	47	47	47	47	47	47	46	46	46	46	46	46	46	46	45	45	45	45	45	45
5- T1S	45	45	45	45	45	45	45	44	44	44	44	44	44	44	44	43	43	43	43	43	43
6- T1S	42	42	42	42	42	42	42	41	41	41	41	41	41	41	41	40	40	40	40	40	40
7- T1S	40	40	40	40	40	40	40	39	39	39	39	39	39	39	39	38	38	38	38	38	38
8- T1S	37	37	37	37	37	37	37	36	36	36	36	36	36	36	36	35	35	35	35	35	35

### Automatická krivka nastavenia

Krivka automatického nastavenia je deviatu krivka, toto je výpočet:

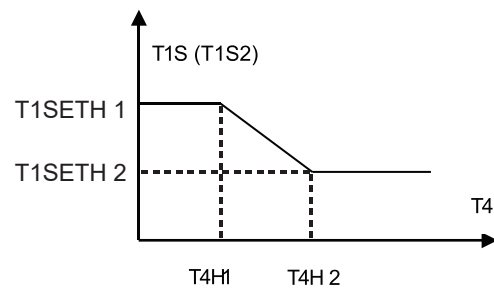

Stav: V nastavení drátového regulátora, ak je  $T_{4H2} < T_{4H1}$ , potom vymeňte ich hodnotu. Ak je  $T_{1SETH1} < T_{1SETH2}$ , potom vymeňte ich hodnotu

Tabuľka 3 Krivka teploty prostredia pre nastavenie nízkej teploty na chladenie

$T_4$	$-10 \leq T_4 < 15$	$15 \leq T_4 < 22$	$22 \leq T_4 < 30$	$30 \leq T_4$
1- $T_{1S}$	16	11	8	5
2- $T_{1S}$	17	12	9	6
3- $T_{1S}$	18	13	10	7
4- $T_{1S}$	19	14	11	8
5- $T_{1S}$	20	15	12	9
6- $T_{1S}$	21	16	13	10
7- $T_{1S}$	22	17	14	11
8- $T_{1S}$	23	18	15	12

Tabuľka 4 Krivka teploty prostredia pre nastavenie vysokej teploty pre chladenie

T4	- 10 ≤ T4 < 15	15 ≤ T4 < 22	22 ≤ T4 < 30	30 ≤ T4
1- T1S	20	18	17	16
2- T1S	21	19	18	17
3- T1S	22	20	19	17
4- T1S	23	21	19	18
5- T1S	24	21	20	18
6- T1S	24	22	20	19
7- T1S	25	22	21	19
8- T1S	25	23	21	20

Automatická krivka nastavenia

Krivka automatického nastavenia je deviatu krivka, toto je výpočet:

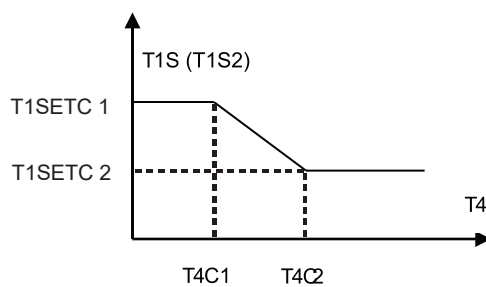

Stav: Stav: V nastavení drátového regulátora, ak je  $T4C2 < T4C1$ , potom vymeňte ich hodnotu. Ak je  $T1SETC1 < T1SETC2$ , potom vymeňte ich hodnotu.

## SPÄTNÝ ODBER ELEKTROODPADU



Uvedený symbol na výrobku alebo v sprievodnej dokumentácii znamená, že použité elektrické alebo elektronické výrobky nesmú byť likvidované spoločne s komunálnym odpadom. Za účelom správnej likvidácie výrobku ho odovzdajte na určených zberných miestach, kde budú prijaté zdarma. Správnou likvidáciou tohto produktu pomôžete zachovať cenné prírodné zdroje a napomáhate prevencii potenciálnych negatívnych dopadov na životné prostredie a ľudské zdravie, čo by mohli byť dôsledky nesprávnej likvidácie odpadov. Ďalšie podrobnosti si vyžiadajte od miestneho úradu alebo najbližšieho zberného miesta.

## VÝROBCA

SINCLAIR CORPORATION Ltd.  
16 Great Queen Street  
WC2B 5AH London  
United Kingdom  
[www.sinclair-world.com](http://www.sinclair-world.com)

Zariadenie bolo vyrobené v Číne (Made in China).

## ZÁSTUPCA

SINCLAIR Slovakia s.r.o.  
Technická 2  
821 04 Bratislava  
Slovenská republika  
Tel.: +421 2 3260 5050 | Fax: +421 2 4341 0786 | [www.sinclair-solutions.com](http://www.sinclair-solutions.com) | [obchod@sinclair.sk](mailto:obchod@sinclair.sk)

## SERVISNÁ A TECHNICKÁ PODPORA

SINCLAIR Slovakia s.r.o.  
Technická 2  
821 04 Bratislava  
Slovenská republika  
Tel.: +421 2 3260 5052 | Fax: +421 2 4341 0786 | [servis@sinclair.sk](mailto:servis@sinclair.sk)



