

DVOJDIELNE IZBOVÉ KLIMATIZAČNÉ ZARIADENIE

Používateľská príručka a Inštalačná príručka



DÔLEŽITÁ POZNÁMKA:



Pred inštaláciou a obsluhou Vašej novej klimatizačnej jednotky si pozorne prečítajte túto inštalačnú príručku. Túto príručku si uložte pre budúce použitie.

Skontrolujte príslušné modely, technické údaje, informácie o prípadných fluórovaných skleníkových plynoch a o výrobcovi z „Používateľskej príručky - popis produktu“ v balení vonkajšej jednotky. (Iba výrobky Európskej únie)

Obsah

Bezpečnostné opatrenia	03
------------------------------	----

Používateľská príručka

Špecifikácie a vlastnosti jednotky	07
--	----

1. Displej vnútornej jednotky	07
2. Prevádzková teplota	08
3. Ostatné funkcie	09
4. Nastavenie uhla prúdenia vzduchu	11
5. Manuálne ovládanie bez diaľkového ovládača	11

Starostlivosť a údržba	12
------------------------------	----

Riešenie problémov	14
--------------------------	----



Inštalčná príručka

Príslušenstvo	17
Zhrnutie inštalácie – vnútorná jednotka.....	18
Časti jednotky	19
Inštalácia vnútornej jednotky	20
1. Výber miesta inštalácie	20
2. Pripevnenie montážnej dosky k stene	20
3. Vyvrtanie otvoru v stene pre spojovacie potrubia.....	21
4. Pripravenie chladiaceho potrubia	22
5. Pripojenie vypúšťacej hadice	22
6. Pripojenie signálneho kábla	23
7. Zabalenie potrubí a káblov.....	24
8. Montáž vnútornej jednotky	25
Inštalácia vonkajšej jednotky	26
1. Výber miesta inštalácie	26
2. Inštalácia drenážneho spoja.....	27
3. Ukotvenie vonkajšej jednotky	27
4. Pripojenie signálnych a napájacích káblov.....	29
Pripojenie potrubia pre chladivo	30
A. Poznámka k dĺžke potrubia.....	30
B. Pokyny na pripojenie – Chladiace potrubie	30
1. Odrezanie potrubia	30
2. Odstránenie opotrebovaných okrajov	31
3. Zapaľovanie koncov potrubia	31
4. Pripojenie potrubia	31
Odsávanie vzduchu	33
1. Príkazy na odsávanie	33
2. Poznámka o pridávaní chladiva.....	34
Kontroly elektrických a plynových netesností	35
Testovací beh	36

Bezpečnostné opatrenia

Pred obsluhou a inštaláciou prečítajte bezpečnostné opatrenia

Nesprávna inštalácia z dôvodu ignorovania pokynov môže spôsobiť vážne poškodenie alebo zranenie.

Závažnosť možných poškodení alebo zranení je klasifikovaná ako **VAROVANIE** alebo **UPOZORNENIE**.



VAROVANIE

Tento symbol označuje možnosť zranenia osôb alebo straty života.



UPOZORNENIE

Tento symbol označuje možnosť škody na majetku alebo vážne následky.



VAROVANIE

Toto zariadenie môžu používať deti vo veku od 8 rokov a staršie a osoby so zníženou fyzickou citlivosťou alebo mentálnymi schopnosťami, alebo s nedostatočnými skúsenosťami a vedomosťami, ak sú pod dozorom alebo dostali pokyny na bezpečné používanie zariadenia a pochopili príslušné riziká. Deti sa so zariadením nesmú hrať. Čistenie a užívateľskú údržbu nesmú vykonávať deti bez dozoru. (požiadavky podľa štandardov EN).

Tento prístroj nie je určený na použitie osobami (vrátane detí) so zníženou fyzickou citlivosťou alebo mentálnymi schopnosťami alebo s nedostatkom skúseností a znalostí, pokiaľ nie sú pod dohľadom alebo im neboli dané pokyny týkajúce sa používania zariadenia osobou zodpovednou za ich bezpečnosť. Deti by mali byť pod dohľadom, aby sa zabezpečilo, že sa so zariadením nebudú hrať. (požiadavky podľa štandardov IEC).



VAROVANIA PRE POUŽÍVANIE VÝROBKU

- Ak nastane neobvyklá situácia (napríklad zápach horenia), okamžite jednotku vypnite a odpojte od napájania. Požiadajte svojho predajcu o inštrukcie, ako zabrániť úrazu elektrickým prúdom, požiaru alebo zraneniu.
- **Nevkladajte** prsty, tyče ani iné predmety do vstupu alebo výstupu vzduchu. Môže to spôsobiť zranenie, ventilátor sa môže točiť s vysokým počtom otáčok.
- **Nepoužívajte** horľavé spreje, ako lak na vlasy, laky, farby v blízkosti jednotky. Môže to spôsobiť oheň alebo zapálenie.
- **Nepoužívajte** klimatizačnú jednotku na miestach v blízkosti alebo okolo horľavých plynov. Vypúšťaný plyn sa môže zhromažďovať okolo jednotky a spôsobiť výbuch.
- **Nepoužívajte** klimatizačnú jednotku vo vlhkých miestnostiach ako je kúpeľňa alebo práčovňa. Nadmerné vystavenie vlhkosti môže spôsobiť skrat v elektrických komponentoch.
- **Nevystavujte** svoje telo dlhodobo priamo chladnému vzduchu.
- **Nedovoľte** deťom hrať sa s klimatizačným zariadením. Deti musia byť v blízkosti zariadenia pod stálym dozorom.
- Ak sa klimatizačná jednotka používa spolu s horákmi alebo s inými vyhrievacími zariadeniami, miestnosť dôkladne vetrajte, aby sa zabránilo nedostatku kyslíka.
- V určitých funkčných miestnostiach, ako sú kuchyne, serverovne sa odporúča použitie špeciálnych klimatizačných zariadení.

VAROVANIA PRE ČISTENIE A ÚDRŽBU

- Pred čistením zariadenie vypnite a odpojte od napájania. Ak tak neurobite, môže dôjsť k úrazu elektrickým prúdom.
- **Nečistite** klimatizačné zariadenie nadmerným množstvom vody.
- **Nečistite** klimatizačné zariadenie horľavými čistiacimi prostriedkami. Horľavé čistiace prostriedky môžu spôsobiť požiar alebo deformáciu.



UPOZORNENIA

- Ak klimatizačné zariadenie dlhšiu dobu nebudete používať, vypnite ju a odpojte od napájania.
- Počas búrok vypnite a odpojte jednotku od napájania.
- Uistite sa, či kondenzovaná voda môže z jednotky bez prekážok odtekať.
- **Neobsluhujte** zariadenie mokrými rukami. Môže to spôsobiť úraz elektrickým prúdom.
- **Nepoužívajte** zariadenie na žiadne iné účely, než na aké je určené.
- **Nelezte** na povrch vonkajšej jednotky a nekladte na ňu žiadne predmety.
- **Nedovoľte**, aby klimatizačné zariadenie fungovala dlhú dobu pri otvorených dverách alebo oknách, alebo ak je vlhkosť veľmi vysoká.



ELEKTRICKÉ VAROVANIA

- Používajte iba určený napájací kábel. Ak je napájací kábel poškodený, musí ho vymeniť výrobca, jeho servisný zástupca alebo podobne kvalifikované osoby, aby sa predišlo nebezpečenstvu.
- Udržujte sieťovú zástrčku v čistote. Odstráňte všetok prach alebo špinu, ktorá sa hromadí na zástrčke alebo okolo nej. Špinavé zástrčky môžu spôsobiť požiar alebo zásah elektrickým prúdom.
- Neťahajte za napájací kábel pre odpojenie jednotky. Pevne držte zástrčku a vytiahnite ju zo zásuvky, ťahanie priamo za kábel ho môže poškodiť, čo môže viesť k požiaru alebo úrazu elektrickým prúdom.
- Neupravujte dĺžku napájacieho kábla ani na napájanie jednotky nepoužívajte predlžovací kábel.
- Nezdieľajte elektrickú zásuvku s inými spotrebičmi. Nesprávne alebo nedostatočné napájanie môže spôsobiť požiar alebo zásah elektrickým prúdom.
- Výrobok musí byť v čase inštalácie riadne uzemnený, inak môže dôjsť k úrazu elektrickým prúdom.
- Pri všetkých prácach s elektrickým prúdom dodržiavajte všetky miestne a národné normy, predpisy a inštaláciu príručku. Káble pevne spojte a bezpečne ich zovrite, aby sa zabránilo poškodeniu terminálu vonkajšími silami. Nesprávne elektrické pripojenie sa môže prehriať a spôsobiť požiar a môže tiež spôsobiť úraz. Všetky elektrické pripojenia musia byť vykonané podľa schémy elektrického pripojenia, ktorá je umiestnená na paneloch vnútornej a vonkajšej jednotky.
- Všetky káble musia byť správne usporiadané, aby sa zabezpečilo správne zatvorenie krytu riadiacej dosky.
Ak kryt riadiacej dosky nie je správne zatvorený, môže to spôsobiť koróziu a spôsobiť spojenie bodov na termináli, ktoré sa zohrejú a vznietia alebo spôsobia elektrický skrat.
- Ak pripájate napájanie k pevnému zapojeniu, odpájacie zariadenie so všetkými pólmi, ktoré má vo všetkých póloch minimálne 3 mm vôle a má zvodový prúd, ktorý môže dosiahnuť 10 mA, zariadenie na zvyškový prúd (RCD), ktoré má menovitý zvyškový prevádzkový prúd nepresahujúci 30 mA a odpojenie musí byť súčasťou pevného zapojenia v súlade s pravidlami zapojenia.

DÁVAJTE POZOR NA ŠPECIFIKÁCIU POISTIEK

Doska plošných spojov klimatizačnej jednotky (PCB) je navrhnutá s poistkou, ktorá poskytuje nadprúdovú ochranu.

Špecifikácia poistiek je vytlačená na doske plošných spojov ako napríklad:

Vnútornej jednotka: T3.15AL/250VAC, T5AL/250VAC, T3.15A/250VAC, T5A/250VAC atď.

Vonkajšia jednotka: T20A/250VAC($\leq 18\,000$ Btu/h jednotiek), T30A/250VAC($>18\,000$ Btu/h jednotiek)

POZNÁMKA: Pre jednotky s chladivom R32 alebo R290 je možné použiť iba keramické poistky odolné proti výbuchu.

**VAROVANIA PRE INŠTALÁCIU VÝROBKU**

1. Inštaláciu musí vykonať autorizovaný predajca alebo špecialista. Chybná inštalácia môže spôsobiť únik vody, zásah elektrickým prúdom alebo požiar.
2. Inštalácia sa musí vykonať podľa pokynov na inštaláciu. Nesprávna inštalácia môže spôsobiť únik vody, zásah elektrickým prúdom alebo požiar. (V Severnej Amerike musí inštaláciu vykonať v súlade s požiadavkami NEC a CEC iba oprávnený personál.)
3. Na opravu alebo údržbu tohto prístroja kontaktujte autorizovaného servisného technika. Tento spotrebič musí byť nainštalovaný v súlade s národnými predpismi o elektroinštalácii.
4. Na inštaláciu používajte iba dodané príslušenstvo, diely a špecifikované diely. Použitie neštandardných častí môže spôsobiť únik vody, zásah elektrickým prúdom, požiar a môže spôsobiť zlyhanie jednotky.
5. Nainštalujte jednotku na pevné miesto, ktoré unesie jej hmotnosť. Ak zvolené miesto nedokáže uniesť hmotnosť jednotky alebo ak inštalácia nie je vykonaná správne, jednotka môže spadnúť a spôsobiť vážne zranenie a poškodenie.
6. Namontujte drenážne potrubie podľa pokynov v tejto príručke. Nesprávny odtok môže spôsobiť poškodenie vášho domu a majetku vodou.
7. Pre jednotky, ktoré majú pomocný elektrický ohrievač, **neinštalujte** jednotku do vzdialenosti 1 metra (3 stopy) od akýchkoľvek horľavých materiálov.
8. **Neinštalujte** jednotku na miesto, ktoré by mohlo byť vystavené úniku horľavého plynu. Ak sa okolo jednotky nahromadí horľavý plyn, môže to spôsobiť požiar.
9. Nezapínajte napájanie, kým nie sú všetky práce dokončené.
10. Pri pohybe alebo premiestňovaní klimatizačného zariadenia sa poraďte so skúsenými servisnými technikmi o odpojení a opätovnej inštalácii jednotky.
11. Ako pomoc pri inštalácii spotrebiča nájdete podrobnosti uvedené v častiach „Inštalácia vnútornej jednotky“ a „Inštalácia vonkajšej jednotky“.

Poznámka o fluórovaných plynoch (Netýka sa jednotky používajúcej chladiva R290)

1. Táto klimatizačná jednotka obsahuje fluórované skleníkové plyny. Konkrétne informácie o type plynu a jeho množstve nájdete v príslušnom štítku na samotnej jednotke alebo v „Príručke užívateľa - popis produktu“ v balení vonkajšej jednotky. (Iba výrobky Európskej únie).
2. Inštaláciu, servis, údržbu a opravy tohto zariadenia musí vykonávať certifikovaný technik.
3. Odinštalovanie a recykláciu produktu musí vykonať certifikovaný technik.
4. V prípade zariadení, ktoré obsahujú fluórované skleníkové plyny v množstvách 5 ton ekvivalentu CO₂ alebo viac, ale nižších ako 50 ton ekvivalent CO₂: ak je v systéme nainštalovaný systém na zisťovanie netesností, na netesnosť sa musí skontrolovať najmenej každých 24 mesiacov.
5. Ak je jednotka kontrolovaná na netesnosť, dôrazne sa odporúča správne viesť záznamy o všetkých ontrolách.

**VAROVANIE pre použitie chladiva R32/R290**

- Ak sa používa horľavé chladivo, spotrebič sa musí skladovať v dobre vetranom priestore, kde veľkosť miestnosti zodpovedá priestoru, ktorý je určený na prevádzku.
Pre modely s chladivom R32:
Zariadenie musí byť nainštalované, prevádzkované a skladované v miestnosti s podlahovou plochou väčšou ako 4 m².
Zariadenie sa nesmie inštalovať v nevetranom priestore, ak je tento priestor menší ako 4 m². Pre modely s chladivom R290 je potrebná minimálna veľkosť miestnosti:
≤ 9 000 Btu/h jednotiek: 13 m²
> 9 000 Btu/h a ≤ 12 000 Btu/h: 17 m²
> 12 000 Btu/h a ≤ 18 000 Btu/h: 26 m²
> 18 000 Btu/h a ≤ 24 000 Btu/h: 35 m²
- V interiéri nie sú povolené opakovane použiteľné mechanické konektory a rozšírené spoje. (požiadavky podľa štandardov **EN**).
- Mechanické konektory používané vo vnútorných priestoroch musia mať pomer nepresahujúcu 3 g/rok pri 25% maximálneho povoleného tlaku. Ak sa mechanické konektory opakovane používajú vo vnútri, musia sa vymeniť tesniace časti. Ak sa rozšírené kĺby opakovane používajú vo vnútri, rozšírené časti sa musia obnoviť (požiadavky podľa štandardov **UL**)
- Ak sa mechanické konektory opakovane používajú v interiéri, musia sa vymeniť tesniace časti. **Ak** sa rozšírené kĺby opakovane používajú v interiéri, musí sa rozšírená časť obnoviť (požiadavky podľa štandardov **IEC**).

Európske smernice o zneškodňovaní

Toto označenie na výrobku alebo v jeho literatúre naznačuje, že použité elektrické a elektrické zariadenia by sa nemali miešať s bežným domovým odpadom.

**Správna likvidácia tohto produktu
(Odpadové elektrické a elektronické zariadenia)**

Toto zariadenie obsahuje chladivo a iné potenciálne nebezpečné materiály. Pri likvidácii tohto zariadenia zákon vyžaduje špeciálny zber a spracovanie. Tento výrobok nelikvidujte ako domový odpad alebo ako netriedený komunálny odpad.

Pri likvidácii tohto spotrebiča máte nasledujúce možnosti:

- Zlikvidujte výrobok v zariadení určenom na zber elektronického komunálneho odpadu.
- Pri kúpe nového zariadenia predajca bezplatne prevezme staré.
- Výrobca bezplatne prevezme starý spotrebič.
- Predajte zariadenie certifikovanému dealerovi kovového šrotu.

Špeciálna poznámka

Likvidácia tohto zariadenia v lese alebo inom prírodnom prostredí ohrozuje vaše zdravie a je škodlivé pre životné prostredie. Nebezpečné látky môžu unikať do podzemnej vody a vstupovať do potravinového reťazca.

Špecifikácie a vlastnosti jednotky

Displej vnútornej jednotky

POZNÁMKA: Rôzne modely majú rôzne predné panely a zobrazovacie okno. Nie všetky nižšie uvedené ukazovatele sú k dispozícii pre zakúpené klimatizačné zariadenie. Skontrolujte, prosím okno displeja vami zakúpenej vnútornej jednotky.

Ilustrácie v tejto príručke slúžia na vysvetlenie. Skutočný tvar vašej vnútornej jednotky sa môže mierne líšiť. Prednosť má skutočný tvar.

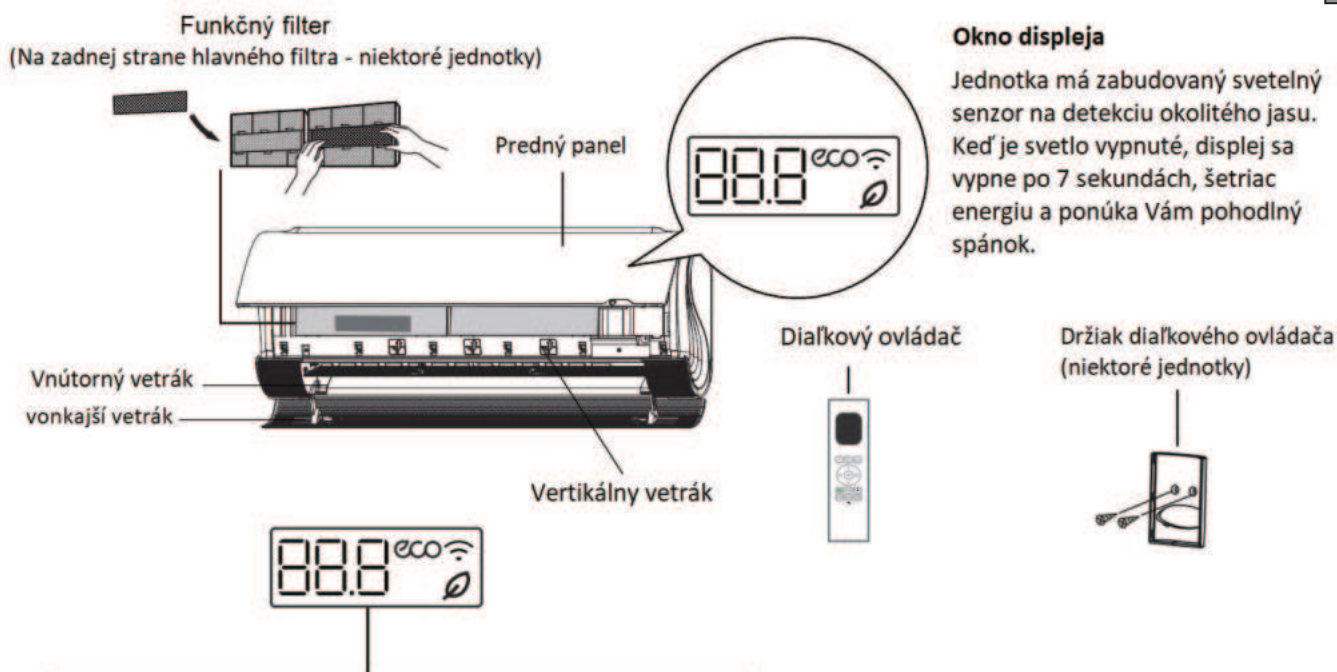

" 88.8 " Zobrazuje teplotu, prevádzkové funkcie a Chybové kódy

" 0n " 3 sekundy, ak:

- Ak je nastavený TIMER ON (časovač zapnutý)
- Ak sú zapnuté funkcie FRESH, SWING, TURBO alebo SILENCE

" 0F " 3 sekundy, ak:

- Ak je nastavený TIMER OFF (časovač vypnutý)
- Ak sú vypnuté funkcie FRESH, SWING, TURBO alebo SILENCE

" dF " keď sa rozmrazuje (pre chladiace a ohrievacie jednotky)

" CL " ak je zapnutá funkcia Active Clean (aktívne čistenie)

" FP " ak je zapnutý vyhrievací režim 8°C (46°F) alebo 12°C (54°F) (niektoré jednotky)

"  " ak je zapnutá funkcia fresh (niektoré jednotky)

" *eco* " ak je aktivovaná funkcia ECO (niektoré jednotky)

"  " ak je aktivovaná funkcia ovládania cez wireless (niektoré jednotky)

Význam zobrazovaných kódov

Prevádzková teplota

Ak sa vaša klimatizačná jednotka používa mimo nasledovných teplotných rozsahov, môžu sa aktivovať určité bezpečnostné ochranné prvky a spôsobiť jej deaktiváciu.

Invertorový dvojielny typ

	CHLADIACI režim	VYHRIEVACÍ režim	SUCHÝ režim
Teplota miestnosti	17°C - 32°C (62°F - 90°F)	0°C - 30°C (32°F - 86°F)	10°C - 32°C (50°F - 90°F)
Vonkajšia teplota	0°C - 50°C (32°F - 122°F)	-15°C - 24°C (5°F - 75°F)	0°C - 50°C (32°F - 122°F)
	-15°C - 50°C (5°F - 122°F) (Pre modely s nízkoteplotným chladiacim systémom)		
	0°C - 52°C (32°F - 126°F) (Pre špeciálne tropické modely)		

PRE VONKAJŠIE JEDNOTKY S POMOCNÝM ELEKTRICKÝM OHRIEVAČOM

Keď je vonkajšia teplota nižšia ako 0 °C (32 ° F) dôrazne odporúčame držať jednotku stále zapnutú na zabezpečenie plynulého výkonu.

Typ so stálou rýchlosťou

	CHLADIACI režim	VYHRIEVACÍ režim	SUCHÝ režim
Teplota miestnosti	17°C-32°C (62°F-90°F)	0°C-30°C (32°F-86°F)	10°C-32°C (50°F-90°F)
Vonkajšia teplota	18°C-43°C (64°F-109°F)	-7°C-24°C (19°F-75°F)	11°C-43°C (52°F-109°F)
	-7°C-43°C (19°F-109°F) (Pre modely s nízkoteplotným chladiacim systémom)		18°C-43°C (64°F-109°F)
	18°C-52°C (64°F-126°F) (Pre špeciálne tropické modely)		18°C-52°C (64°F-126°F) (Pre špeciálne tropické modely)

POZNÁMKA: Relatívna vlhkosť miestnosti menšia ako 80%. Ak klimatizačné zariadenie pracuje nad touto hodnotou, jeho povrch môže priťahovať kondenzáciu. Nastavte vertikálny žalúziový vetrák vzduchu na maximálny uhol (vertikálne k podlahe) a nastavte ventilátor na režim HIGH (VYSOKÝ).

Ak chcete ďalej optimalizovať výkon svojej jednotky, postupujte takto:

- Držte dvere a okná zavreté.
- Obmedzujte energetickú spotrebu jednotky použitím funkcií TIMER ON a TIMER OFF.
- Neblokujte prístup a výstup vzduchu.
- Pravidelne kontrolujte a čistite vzduchové filtre.

Návod na používanie infračerveného diaľkového ovládača nie je zahrnuté v tomto balíku literatúry. Nie všetko funkcie sú dostupné pre klimatizáciu, skontrolujte vnútorný displej a diaľkové ovládanie zakúpenej jednotky.

Ostatné funkcie

- **Auto reštart (niektoré jednotky)**

Po výpadku napájania sa po jeho obnovení jednotka automaticky zapne na pred výpadkom nastavené hodnoty.

- **Nízke okolité vykurovanie**

Pokročilá invertorová technológia vydrží aj najextrémnejšie poveternostné podmienky. Môžete sa tešiť z pohodlne ohriateho vzduchu, aj keď je vonku teplota tak nízka ako -30°C (-22°F).

- **Nízke okolité chladenie**

Vďaka tejto funkcii chladenia sa rýchlosť vonkajšieho ventilátora dá zmeniť podľa teploty kondenzátora a klimatizácia môže bežať hladko pod teplotami tak nízkymi ako -15°C (5°F).

- **Bezdrôtové (Wireless) ovládanie (niektoré jednotky)**

Bezdrôtové ovládanie vám umožňuje ovládať klimatizačné zariadenie pomocou mobilného telefónu a bezdrôtového pripojenia.

Pre USB prístup k zariadeniu, výmena, údržbárske operácie sa musia vykonávať odborným personálom.

- **Bezveterné funkcie**

- Revolučný dvojitý deflektor môže ohnúť, otočiť a zmeniť prúdenie vzduchu poskytujúc tak viac úrovní mäkkosti podľa vášho želania.
- Vychutnajte si príjemný chlad s vánkom mávnutím od vás, s jemným vánkom, prípadne bez viditeľného vánku.
- Deflektor pozostáva z tisícov dier v tvare presýpacích hodín. Všetky mikrootvory boli špeciálne navrhnuté do štruktúry presýpacích hodín, majú mierne iný smer a veľkosť, čo lepšie tlačí a primiešava chladný vzduch a poskytuje pohlcujúci zážitok z chladenia.

- **Uhlová pamäť žalúziových vetrákov (niektoré jednotky)**

Pri zapnutí jednotky bude vetrák fungovať automaticky sa obnoví pôvodný uhol.

- **Detekcia úniku chladiva (niektoré jednotky)**

Na displeji vnútornej jednotky sa automaticky indukuje "ELOC", keď sa deteguje únik chladiva.

- **Funkcia čerstvého vzduchu (niektoré jednotky)**

Inovovaná technológia Air Magic účinne odstraňuje baktérie, vírusy, mikróby a iné škodlivé látky a osviežiť vzduch.

- **Funkcia zahrievania 8°C a 12°C (46°F a 54°F)**

Keď klimatizačné zariadenie pracuje vo vyhrievacom móde s nastavenou teplotou 16°C (60°F), roluje sa cez prevádzkové režimy pri stlačení tlačidla Temp Down (dole) 2x za sekundu:

8°C (46°F) vykurovanie → 12°C (54°F) vykurovanie → predchádzajúci režim vykurovania

- **Proti plesniam (niektoré jednotky)**

Pri vypínaní jednotky z COOL, AUTO (COOL) alebo DRY, klimatizačné zariadenie bude s veľmi nízkym výkonom aj naďalej vysušovať kondenzovanú vodu a tak zabráni rastu plesní.

- **Funkcia aktívneho čistenia**

- Technológia ActiveClean (aktívneho čistenia) odplavuje prach, plesne a mastnoty, ktoré môžu spôsobiť zápach, ak sa automaticky prilepia na výmenník tepla, automatickým zamrznutím a potom rýchlym rozmrazením.

Vnútorné veterné koleso potom zostáva v prevádzke na vyfukovanie-vysušovanie výparníka, čím sa zabráni rastu plesní a udržuje sa čistota vo vnútri.

- Keď je táto funkcia zapnutá, na displeji vnútornej jednotky sa zobrazí „CL“, po 20 až 45 minútach sa jednotka automaticky vypne a zruší funkciu aktívneho čistenia.

• Operácia Sleep (Spánok)

Funkcia SLEEP slúži na zníženie spotreby energie, kým spíte (a nepotrebuje to isté nastavenie teploty pre komfortný stav). Táto funkcia sa dá aktivovať iba cez diaľkové ovládanie. A funkcia SLEEP nie je možná v režime FAN alebo DRY.

Stlačte tlačidlo **SLEEP**, keď ste pripravení ísť spať. V režime COOL (chladenie) jednotka zvýši teplotu 1°C (2°F) po 1 hodine a po ďalšej hodine zvýši o ďalší 1°C (2°F). V režime HEAT (vyhrievanie) jednotka zníži teplotu o 1°C (2°F) po 1 hodine a o ďalší 1°C (2°F) po ďalšej hodine.

Funkcia sleep sa zastaví po 8 hodinách a systém pobeží vo finálnej situácii.

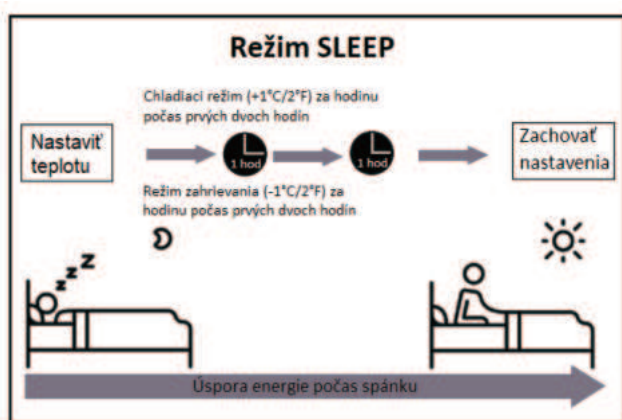

• Bezeterná prevádzka

Stlačte tlačidlo **Breezless** na diaľkovom ovládači na aktiváciu chladenia vánkom. Klimatizačné zariadenie automaticky nastaví uhol žalúziového vetráka a rýchlosť ventilátora na základe základnej teploty izby a premennej vlhkosti. Sú štyri rozdielne režimy prevádzky, viď Obr. B1, Obr. B2, Obr. B3, Obr. B4 .



POZNÁMKA: Pre miestnosti s veľkým tepelným zaťažením alebo ak vonkajšia teplota je príliš vysoká, radšej si nevyberajte režim bez vánku, lebo môže mať za následok nepríjemný pocit.

Nastavenie uhla prúdenia vzduchu

Nastavenie uhla prúdenia vzduchu

Keď je jednotka zapnutá, použite tlačidlo SWING na diaľkovom ovládači na nastavenie smeru (vertikálny/horizontálny uhol) prúdenia vzduchu. Pre podrobnosti si prosím pozrite manuál diaľkového ovládača.

POZNÁMKA K UHLOM ŽALÚZIOVÝCH VETRÁKOV

Ak používate režim COOL alebo DRY, nenastavujte žalúziový vetrák na príliš zvislý uhol na dlhú dobu. To môže spôsobiť kondenzáciu vody na vetráku, ktorá potom padne na podlahu alebo nábytok.

Ak používate režim COOL alebo HEAT, nastavenie žalúzia v príliš zvislom uhle môže zmenšiť výkon jednotky z dôvodu obmedzeného prietoku vzduchu.

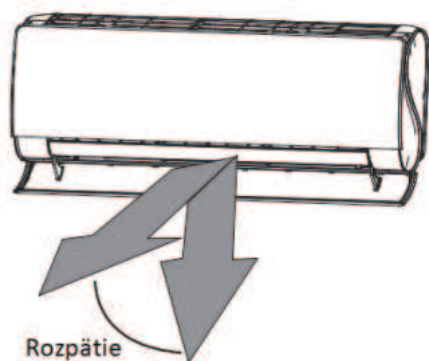

POZNÁMKA: Nepohybujte žalúziovým vetrákom rukou. Môže sa stať, že vetrák sa dostane mimo synchronizáciu. Ak sa tak stane, vypnite jednotku a odpojte ju od napájania na pár sekúnd, a potom ju reštartujte. To by malo resetovať vetrák.

Obr. A

! UPOZORNENIE

Nevkladajte prsty do, ani do blízkosti ventilátora a sacej strany jednotky. Vysoká rýchlosť ventilátora vo vnútri jednotky môže spôsobiť zranenie.

Manuálne ovládanie (bez diaľkového ovládača)



UPOZORNENIE

Tlačidlo manual je určené iba na testovacie účely a na núdzovú prevádzku. Túto funkciu nepoužívajte, pokiaľ nie je stratené diaľkové ovládanie a je to nevyhnutne potrebné. Ak chcete obnoviť bežnú prevádzku, jednotku aktivujte pomocou diaľkového ovládača. Pred ručným ovládaním musí byť jednotka vypnutá.

Na manuálnu obsluhu vašej jednotky:

1. Otvorte predný panel na vašej vnútornej jednotke.
2. Nájdite tlačidlo **MANUAL CONTROL** na pravej strane skrinky displeja.
3. Stlačte jedenkrát tlačidlo **MANUAL CONTROL** na aktiváciu režimu FORCED AUTO.
4. Stlačte tlačidlo **MANUAL CONTROL** ešte raz na aktiváciu režimu FORCED COOLING.
5. Stlačte tlačidlo **MANUAL CONTROL** tretíkrát na vypnutie jednotky.
6. Zavrite predný panel.

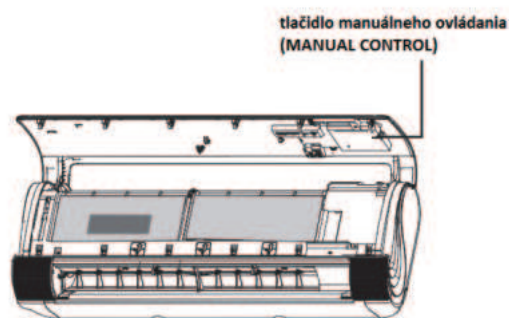

Starostlivosť a údržba

Čistenie vašej vnútornej jednotky



PRED ČISTENÍM ALEBO ÚDRŽBOU

PRED ČISTENÍM ALEBO ÚDRŽBOU VÁŠ KLIMATIZAČNÝ SYSTÉM VŽDY VYPNITE A ODPOJTE OD NAPÁJANIA.



UPOZORNENIE

Na čistenie jednotky používajte iba mäkkú suchú handričku. Ak je jednotka obzvlášť znečistená, môžete na jej vyčistenie použiť handričku namočenú v teplej vode.

- **Nepoužívajte** chemikálie ani chemicky ošetrované handry na čistenie jednotky.
- **Nepoužívajte** benzén, riedidlá farieb, leštiaci prášok alebo iné rozpúšťadlá na čistenie jednotky. Môžu spôsobiť prasknutie alebo deformáciu plastového povrchu
- **Nepoužívajte** vodu teplejšiu ako 40°C (104°F) načistenie predného panela. To môže spôsobiť deformáciu alebo zmenu farby panela.

POZNÁMKA: Stlačte a podržte tlačidlá **MODE** a **SWING** na diaľkovom ovládači súčasne na jednu sekundu, deflektor sa otvorí pod určitým uhlom, ktorý je veľmi vhodný na čistenie.

Čistenie vášho vzduchového filtra

Zanesené klimatizačné zariadenie môže znížiť chladiacu účinnosť vašej jednotky a môže to byť tiež škodlivé pre zdravie. Nezabudnite každé dva týždne filter vyčistiť.

1. Nadvihnite predný panel na vnútornej jednotke.
2. Uchopte jazýček na konci filtra a nadvihnite ho a potom ho potiahnite smerom k sebe.
3. Teraz vyberte filter.
4. Ak má Váš filter malý filter na osvieženie vzduchu, odopnite ho z väčšieho filtra. Vyčistite tento vzduch osviežujúci filter ručným vysávačom.
5. Vyčistite veľký vzduchový filter teplou mydlovou vodou. Uistite sa, že používate jemný čistiaci prostriedok.

6. Opláchnite filter čerstvou vodou a potom z neho vytrepajte prebytočnú vodu.
7. Osušte ho na chladnom a suchom mieste a nevystavte ho priamemu slnečnému žiareniu.
8. Po vysušení znovu nasadte filter na osvieženie vzduchu na väčší filter a potom ho zasuňte späť do vnútornej jednotky.
9. Zavrite predný panel na vnútornej jednotke.

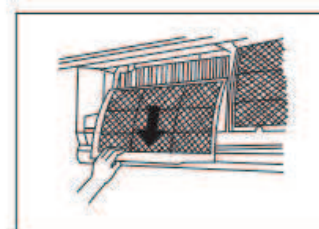
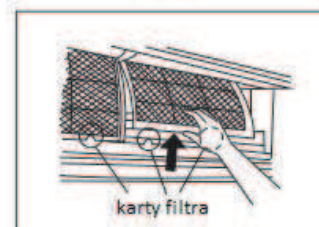

UPOZORNENIE

Nedotýkajte sa (plazma) filtra na osvieženie vzduchu najmenej 10 minút po vypnutí zariadení a.



UPOZORNENIE

- Pred výmenou filtra alebo jeho vyčistením vypnite jednotku a odpojte ju od napájania.
- Pri vyberaní filtra sa nedotýkajte kovových častí jednotky. Ostré hrany kovových častí vás môžu porezať.
- Nepoužívajte vodu na čistenie vnútra vnútornej jednotky. Môže to zničiť izoláciu a spôsobiť zásah elektrickým prúdom.
- Nevystavte filter priamemu slnečnému svetlu pri sušení.

Pripomínače na vzduchový filter (voliteľný)

Pripomínanie čistenia vzduchového filtra

Po 240 hodinách používania sa na displeji vnútornej jednotky indikuje „CL“. To je pripomienka na čistenie vášho filtra. Po 15 sekúnd sa jednotka vráti k predchádzajúcej indikácii.

Na resetovanie pripomínača stlačte tlačidlo **LED** na diaľkovom ovládači 4-krát, alebo stlačte tlačidlo **MANUAL CONTROL** 3-krát. Ak nevymažete pripomínač, indikácia „CL“ sa znovu objaví pri reštartovaní jednotky.

Pripomínanie čas výmeny vzduchového filtra

Po 2,880 hodinách používania sa na displeji vnútornej jednotky indikuje „nF“. To je pripomienka na výmenu vášho filtra. Po 15 sekúnd sa jednotka vráti k predchádzajúcej indikácii.

Na resetovanie pripomínača stlačte tlačidlo **LED** na diaľkovom ovládači 4-krát, alebo stlačte tlačidlo **MANUAL CONTROL** 3-krát. Ak nevymažete pripomínač, indikácia „nF“ sa znovu objaví pri reštartovaní jednotky.



UPOZORNENIE

- Každý úkon údržby a čistenia vonkajšej jednotky má vykonávať autorizovaný predajca alebo licencovaný poskytovateľ servisu.
- Všetky opravy jednotky má vykonávať autorizovaný predajca alebo licencovaný poskytovateľ servisu.

Údržba – Dlhá doba mimo prevádzky

Ak plánujete nepoužívať klimatizáciu dlhé časové obdobie, urobte nasledujúce:

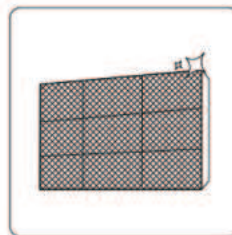

vyčistite všetky filtre



Zapnite funkciu FAN kým sa jednotka úplne nevysuší



Vypnite jednotku a odpojte od napájania

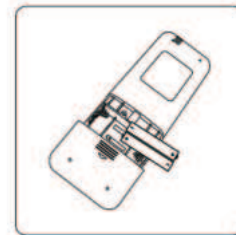

Vyberte batérie z diaľkového ovládača

Údržba- predsezónna inšpekcia

Po dlhej dobe mimo prevádzky, alebo pred obdobím častého používania vykonajte nasledovné kroky:



Skontrolujte, či nie sú poškodené káble

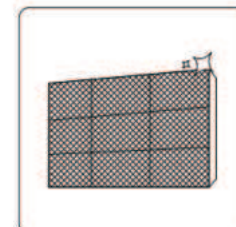

Vyčistite všetky filtre



Skontrolujte na netesnosti

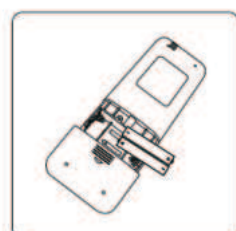

Vložte batérie



Uistite sa, že nič neblokuje prístupy a výstupy vzduchu

Riešenie problémov



BEZPEČNOSTNÉ OPATRENIA

Ak nastane HOCIKTORÝ z nasledujúcich podmienok, okamžite jednotku vypnite!

- Napájací kábel je poškodený alebo nezvyčajne teplý
- Cítite zápach horenia
- Jednotka vydáva hlasné alebo neobvyklé zvuky
- Vypálená poistka alebo prerušovač okruhov sa často vypína
- Voda alebo iné predmety spadnú do alebo z jednotky

NEPOKÚŠAJTE SA TO OPRAVIŤ SÁM! OKAMŽITE KONTAKTUJTE AUTORIZOVANÉHO POSKYTOVATEĽA SERVISU!

Bežné problémy

Nasledujúce problémy nie sú poruchou a vo väčšine prípadov si nevyžadujú opravu

Problém	Možné príčiny
Jednotka sa nezapne pri stlačení tlačidla ON/OFF	Jednotka má 3-minútovú ochrannú funkciu, ktorá zabraňuje preťaženiu jednotky. Jednotku nie je možné reštartovať do troch minút po vypnutí.
Jednotka sa prepne z režimu COOL / HEAT na režim ventilátora (FAN)	Jednotka môže zmeniť svoje nastavenie, aby sa zabránilo tvorbe námrazy. Akonáhle sa teplota zvýši, jednotka začne znova pracovať v predtým zvolenom režime.
	Bola dosiahnutá nastavená teplota, kedy jednotka vypne kompresor. Po opätovnom kolísaní teploty bude jednotka pokračovať v prevádzke.
Vnútoraná jednotka emituje bielu hmlu	Vo vlhkých oblastiach môže veľký rozdiel teplôt medzi vzduchom v miestnosti a upraveným vzduchom spôsobiť bielu hmlu.
Aj vnútoraná, aj vonkajšia jednotka emituje bielu hmlu	Keď sa jednotka po rozmrazení reštartuje v režime HEAT, môže sa v dôsledku vlhkosti generovanej procesom rozmrazovania uvoľniť biela hmla.
Vnútoraná jednotka vydáva zvuky	Keď vetrák nastavuje svoju polohu, môže sa vyskytnúť zvuk prúdiaceho vzduchu.
	Po spustení jednotky v režime HEAT môže vzniknúť vrčiaci zvuk z dôvodu roztáhovania a kontrakcie plastových častí jednotky.
Vnútoraná aj vonkajšia jednotka vydávajú zvuky	Nízky syčivý zvuk počas prevádzky: Je to normálne a je to spôsobené tým, že chladiaci plyn prúdi vnútornými aj vonkajšími jednotkami.
	Nízky syčivý zvuk pri spustení systému, práve zastavenom chode alebo pri odmrazovaní: Tento hluk je normálny a je spôsobený zastavením alebo zmenou smeru prúdenia chladiaceho plynu.
	Škrípavý zvuk: Normálna expanzia a kontrakcia plastových a kovových častí spôsobená zmenami teploty počas prevádzky môže spôsobiť pískanie.

Problém	Možné príčiny
Vonkajšia jednotka vydáva zvuky	Jednotka vydáva rôzne zvuky podľa aktuálneho prevádzkového režimu.
Prach je emitovaný buď z vnútornej alebo vonkajšej jednotky	Jednotka môže počas dlhšej doby nepoužívania nahromadiť prach, ktorý sa emituje po zapnutí jednotky. Toto je možné zmierniť zakrytím jednotky počas dlhých období nečinnosti.
Jednotka emituje zlý zápach	Jednotka môže absorbovať pachy z prostredia (ako je nábytok, varenie, cigarety atď.), ktoré budú emitované počas prevádzky. Filtre jednotky sú plesnivé a mali by ste ich vyčistiť.
Ventilátor vonkajšej jednotky nefunguje	Počas prevádzky je rýchlosť ventilátora regulovaná, aby sa optimalizovala prevádzka výrobku.
Prevádzka je nepravidelná, nepredvídateľná alebo jednotka nereaguje	Rušenie z veží mobilných telefónov a diaľkových zosilňovačov môže spôsobiť poruchu zariadenia. V tomto prípade skúste nasledovné: <ul style="list-style-type: none"> • Odpojte napájanie a znovu zapojte. • Stlačte na diaľkovom ovládači tlačidlo ON/OFF na reštartovanie prevádzky.

POZNÁMKA: Ak problém pretrváva, kontaktujte miestneho predajcu alebo najbližšie stredisko služieb zákazníkom. Poskytnite im podrobný popis poruchy jednotky a číslo vášho modelu.

Riešenie problémov

Ak sa vyskytnú problémy, pred kontaktovaním opravovne skontrolujte nasledujúce body:







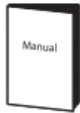

Problém	Možná příčina	Riešenie
Slabý chladiaci výkon	Nastavenie teploty môže byť vyššie ako teplota miestnosti	Znížte nastavenie teploty
	Výmenník tepla vo vnútornej alebo vonkajšej jednotke je znečistený	Vyčistite postihnutý výmenník tepla
	Vzduchový filter je znečistený	Vyberte filter a vyčistite ho podľa inštrukcií
	Vstup alebo výstup vzduchu na niektorej jednotke je zablokovaný	Vypnite zariadenie a odstráňte prekážku, potom ho znova zapnite.
	Dvere a okná sú otvorené	Skontrolujte, či sú všetky dvere a okná počas prevádzky jednotky zatvorené
	Vytvára sa nadmerné teplo slnečným žiarením	Počas obdobia vysokej teploty alebo jasného slnečného svitu zatvorte okná a závesy.
	Príliš veľa zdrojov tepla v miestnosť (ľudia, počítače, elektronika atď.)	Znížte množstvo zdrojov tepla
	Nízke množstvo chladiva kvôli úniku alebo dlhodobému použitiu	Skontrolujte, či nedochádza k úniku, ak je to potrebné doplňte chladivo.
	Je aktivovaná funkcia SILENCE (voliteľná funkcia)	Funkcia SILENCE môže znížiť výkon výrobku znížením prevádzkovej frekvencie. Vypnite funkciu SILENCE.

Problém	Možná príčina	Riešenie
Jednotka nefunguje	Výpadok napájania na elektrinu	Počkajte, kým sa neobnoví napájanie
	Napájanie je vypnuté	Zapnite napájanie
	Poistka sa vypálila	Vymeňte poistku
	Batérie diaľkového ovládača sú vybité	Vymeňte batérie
	3-minútová ochrana jednotky bola aktivovaná	Počkajte 3 minúty s reštartovaním jednotky
	Je aktivovaný Timer	Vypnite Timer
Jednotka sa často vypína a štartuje	Je príliš veľa alebo príliš málo chladiva v systéme	Skontrolujte netesnosti a doplňte chladivo do systému
	Do systému sa dostal nestlačiteľný plyn, alebo vlhkosť	Vypustite chladivo a systém znovu naplňte chladivom
	Kompresor sa pokazil	Vymeňte kompresor
	Napätie je príliš vysoké alebo príliš nízke	Nainštalujte manostat na reguláciu napätia
Slabý vyhrievací výkon	Vonkajšia teplota je extrémne nízka	Použite pomocné vykurovacie zariadenie
	Cez dvere a okná vstupuje studený vzduch	Uistite sa, že všetky dvere a okná sú počas používania zatvorené
	Nízke množstvo chladiva z dôvodu netesnosti alebo dlhodobého užívania	Skontrolujte, či nedochádza k úniku, ak je to potrebné, znovu utesnite a doplňte chladivo
Indikačné lampy naďalej blikajú	Jednotka môže zastaviť prevádzku alebo pokračovať v bezpečnom chode. Ak kontrolky stále blikajú alebo sa objavia chybové kódy, počkajte asi 10 minút. Problém sa môže vyriešiť sám. Ak nie, odpojte napájanie a znova ho pripojte. Zapnite zariadenie. Ak problém pretrváva, odpojte napájanie a kontaktujte najbližšie servisné stredisko pre zákazníkov.	
Objaví sa kód chyby v okne displeja vnútornej jednotky, ktorý sa začína písmenami E(x), P(x), F(x) EH(xx), EL(xx), EC (xx) PH (xx), PL (xx),PC (xx)		

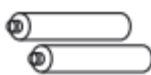
POZNÁMKA: Ak váš problém pretrváva aj po vykonaní vyššie uvedených kontrol a diagnostík, okamžite jednotku vypnite a obráťte sa na autorizované servisné stredisko.

Príslušenstvo

Ku klimatizačnému systému patrí nasledujúce príslušenstvo. Používajte všetky súčasti inštalácie a príslušenstva pri inštalácii klimatizačného zariadenia. Nesprávna inštalácia môže spôsobiť únik vody, úraz elektrickým prúdom a požiar alebo spôsobiť zlyhanie zariadenia. Položky, ktoré nie sú dodané spoločne s klimatizačným zariadením, sa musia kúpiť samostatne.

Názov príslušenstva	Množstvo (ks)	Tvar	Názov príslušenstva	Množstvo (ks)	Tvar
Manuál	1		Diaľkový ovládač	1	
Odtokový spoj (pre chladiace a vykurovacie modely)	1		Batéria	2	
Tesnenie (pre chladiace a vykurovacie modely)	1		Držiak diaľkového ovládača	1	
Montážna doska	1		Upevňovacia skrutka pre držiak diaľkového ovládača (voliteľne)	2	
Kotva (hmoždinka)	5 až 8 (v závislosti od modelu)		Malý filter (Je potrebné ho nainštalovať na zadnú stranu hlavného vzduchového filtra autorizovaným technikom pri inštalácii stroja)	1-2 (v závislosti od modelu)	
Skrutky na upevnenie montážnej dosky	5 až 8 (v závislosti od modelu)				

Príslušenstvo

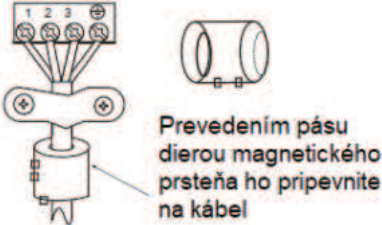
Názov	Tvar	Počet	
Spojovacia rúrková zostava	Tekutá strana	ø6,35(1/4in)	Časti, ktoré musíte kúpiť samostatne. Poradte sa s predajcom o správnej veľkosti potrubia pre jednotku, ktorú ste si zakúpili
		ø9,52(3/8in)	
	Plynná strana	ø9,52(3/8in)	
		ø12,7(1/2in)	
		ø16(5/8in)	
ø19(3/4in)			
Magnetický prsteň a remeň (ak je súčasťou dodávky, pozri schému zapojenia na inštaláciu na spojovacom kábli.)		Líši sa podľa modelu	