



Navštívte nás na <http://www.lgservice.com>

LG

LG

klimatizácie

## **UŽÍVATEĽSKÁ PRÍRUČKA**

Bezdrátový ovládač:, PQWRH(C)DF0, PQWRH(C)SF0

### **DÔLEŽITÉ**

- Pred montážou a prvým použitím Vašej izbovej klimatizácie si pozorne prečítajte túto príručku.
- Príručku uchovajte pre budúcu potrebu.

# OBSAH



## VAŠE ZÁZNAMY

Tu napíšete modelové a sériové číslo:

**Modelové číslo #** \_\_\_\_\_

**Sériové číslo #** \_\_\_\_\_

Nájdete ich na štítku umiestnenom na boku každej z jednotiek.

**Meno predajcu:** \_\_\_\_\_

**Dátum zakúpenia:** \_\_\_\_\_

■ S touto stránkou spojte svoj doklad o zakúpení pre prípad, že ho budete potrebovať na preukázanie dátumu zakúpenia alebo v súvislosti so zárukou.



## PREŠTUDUJTE SI TÚTO PRÍRUČKU

Vo vnútri nájdete veľa cenných rád na správne používanie a údržbu vašej klimatizácie. Trochu preventívnej starostlivosti z Vašej strany Vám môže počas životnosti Vášho výrobku ušetriť veľa času a peňazí.

V tabuľke rád na odstránenie problémov nájdete mnohé riešenia bežných problémov. Pokiaľ si najskôr prejdete našu tabuľku **Rada na odstránenie problémov**, je možné, že vôbec nebudete potrebovať kontaktovať servis.



## UPOZORNENIE

- Kvôli oprave alebo údržbe tejto jednotky kontaktujte autorizovaného servisného technika.
- Kvôli inštalácii kontaktujte inštaláčného technika.
- Ventilátor nesmú bez dozoru používať malé deti alebo nespôsobilé osoby.
- Deti by mali byť pod dohľadom, aby bolo zaistené, že sa nebudú s klimatizáciou hrať.
- Ak je nutné vymeniť napájací kábel, smie tento úkon vykonať iba autorizovaný pracovník výhradne s použitím originálnych náhradných dielov.



# Bezpečnostné opatrenia

Aby sa užívateľ alebo ďalší ľudia nezranili a nepoškodil sa majetok, musia sa dodržiavať nasledujúce pokyny.

■ Pri nesprávnom používaní pre nedodržanie pokynov môže vzniknúť zranenie alebo škoda na majetku. Stupeň závažnosti je rozdelený podľa nasledujúcich označení.



## VAROVANIE

Tento symbol označuje riziko úmrtia alebo vážneho zranenia.



## UPOZORNENIE

Tento symbol označuje riziko zranenia alebo škody na majetku.

■ Významy symbolov použitých v príručke sú uvedené v tabuľke nižšie:



### Určite nerobte



### Dodržiujte postup



## VAROVANIE

Vždy používajte elektrickú prípojku s uzemňujúcim kolíkom.

- Hrozí riziko elektrického šoku.

Kvôli elektroinštalácii kontaktujte diera, predajcu, kvalifikovaného elektrikára alebo autorizované servisné stredisko. Nerozoberajte ani neopravujte výrobok sami.

- Hrozí riziko požiaru alebo elektrického šoku.

Používajte istič alebo poistku so správnou hodnotou.

- Hrozí riziko požiaru alebo elektrického šoku.

Nikdy nemontujte výrobok na poškodenú inštaláciu konzolu. Uistite sa, že sa kvalita miesta inštalácie nebude časom zhoršovať.

- Výrobok môže spadnúť.

Vysokonapäťový kondenzátor v externej jednotke dodáva vysoké napätie do elektrických súčiastok. Pred začatím opráv nezabudnite tento kondenzátor úplne vybiť.

- Nabitý kondenzátor môže spôsobiť elektrický šok.

Nepoužívajte poškodený alebo poddimenzovaný prerušovač obvodu. Používajte istič alebo poistku so správnou hodnotou.

- Hrozí riziko požiaru alebo elektrického šoku.

Vždy uzemnite výrobok podľa schémy zapojenia. Neprepájajte uzemňujúce vedenie s plynovými alebo vodovodnými trúbkami, bleskozvodom alebo telefónnym uzemňujúcim vedením.

- Hrozí riziko požiaru alebo elektrického šoku.

Neopravujte ani nepredlžujte napájaci kábel. Ak sa na ňom vyskytujú ryhy, je porušená izolácia alebo je kábel zastaralý, musí sa vymeniť.

- Hrozí riziko požiaru alebo elektrického šoku.

Nikdy neinštalujte externú jednotku na pohyblivú základňu alebo na miesto, z ktorého môže spadnúť.

- Pád externej jednotky môže spôsobiť poškodenie výrobku, zranenie alebo aj smrť osoby.

Pri montáži jednotky použite inštaláciu súpravu, ktorá sa dodáva spolu s výrobkom.

- V opačnom prípade môže jednotka spadnúť a spôsobiť vážne zranenia.

Vždy výrobok inštalujte na separátny elektrický okruh a zaistite zvláštnym ističom

- Hrozí riziko požiaru alebo elektrického šoku.

Panel a kryt riadiacej jednotky pevne namontujte.

- Hrozí riziko požiaru alebo elektrického šoku kvôli prachu, vode a pod.

Kvôli inštalácii, demontáži alebo preinštalovaniu vždy kontaktujte sprostredkovateľa alebo autorizované servisné stredisko.

- Hrozí riziko požiaru, elektrického šoku, výbuchu alebo zranenia

Ak je výrobok zasiahnutý vodou (zatopený alebo ponorený), kontaktujte autorizované servisné stredisko kvôli oprave pred jeho ďalším používaním.

- Hrozí riziko požiaru alebo elektrického šoku.

Používajte iba tie súčasti, ktoré sú uvedené na zozname servisných dielov. Nikdy sa nepokúšajte o úpravu zariadenia.

- Použitie nevhodných dielov môže spôsobiť elektrický šok, nadmernú tvorbu tepla alebo požiar.

Vnútročné i vonkajšie káblové prepojenia musia byť zabezpečené proti možnému namáhaniu tak, aby na ne nemohla pôsobiť sila, ktorá by ich vytiahla z konektorov alebo inak poškodila.

- Nevhodné alebo uvoľnené zapojenie môže spôsobiť prehrievanie alebo požiar.

Skontrolujte, aké chladiace médium má byť použité. Prečítajte si štítok umiestnený na výrobku.

- Použitie nesprávnej chladiacej kvapaliny môže brániť normálnemu chodu zariadenia.

Neumiestňujte radiátor alebo iné tepelné zariadenia blízko prírodného kábla.

- Hrozí riziko požiaru alebo elektrického šoku.

Nepoužívajte výrobok v dlhodobom neprevzdušnenom uzavretom priestore. Priestor pravidelne vetrajte.

- Môže sa prejavovať nedostatok kyslíka a tým sa môže poškodiť Vaše zdravie.

Ak používate v miestnosti, kde máte zariadenie, zároveň el. pec či iné tepelné zariadenia, tak čas od času miestnosť vyvetrajte.

- Môže vzniknúť nedostatok kyslíka, čím sa môže poškodiť Vaše zdravie.

Zaistite, aby nikto, najmä deti, nemohli stúpiť alebo spadnúť na externú jednotku.

- To by mohlo spôsobiť úraz osoby a poškodenie produktu.

Zariadenie nevypínajte a nezapínajte tak, že vytiahnete alebo zastrčíte prírodný kábel do siete.

- Hrozí riziko požiaru alebo elektrického šoku.

Bezpečne zlikvidujte baliace materiály. Napríklad šraubka, klince, batérie, poškodené časti a pod. po montáži alebo servise. Plastové obaly roztrhajte a vyhodte.

- Deti by sa s nimi mohli hrať a spôsobiť si zranenia.

Nepoužívajte poškodený napájací kábel, zástrčku alebo uvoľnenú zásuvku.

- V opačnom prípade môže vzniknúť elektrický šok alebo požiar.

Nedovoľte, aby sa voda dostala do elektrických častí. Namontujte jednotku mimo vodného zdroja.

- Hrozí riziko požiaru, zlyhania výrobku alebo elektrického šoku.

Neotvárajte predný kryt alebo mriežku výrobku počas chodu. (Ak je jednotka vybavená elektrostatickým filterom, tak sa ho nedotýkajte.)

- Hrozí riziko fyzického zranenia, elektrického šoku alebo zlyhania výrobku.

Pri oprave alebo čistení zariadenia vždy odpojte hlavný napájací prívod.

- Hrozí riziko elektrického šoku.

Zaistite, či sa počas prevádzky nemôže vytrhnúť alebo poškodiť napájací kábel.

- Hrozí riziko požiaru alebo elektrického šoku.

Uistite sa, že konektor napájacieho kábla nie je znečistený, uvoľnený či inak poškodený. Zapojte iba kompletnú zástrčku.

- Znečistená, poškodená alebo uvoľnená zástrčka môže spôsobiť elektrický šok alebo požiar.

Zariadenia sa nedotýkajte, neopravujte alebo nenastavujte, ak sú vaše ruky mokré či vlhké. Keď zariadenie odpájate, ťahajte vždy za zástrčku.

- Hrozí riziko elektrického šoku alebo požiaru.

Neskladujte, nepoužívajte ani neumiestňujte horľavé plyny ani iné horľaviny blízko výrobku.

- Hrozí riziko požiaru.

Ak z výrobku vychádzajú čudné zvuky, zápach alebo dym, okamžite vypnite istič alebo odpojte napájací kábel.

- Hrozí riziko elektrického šoku alebo požiaru.

Ak zariadenie nepoužívate dlhší čas, odpojte ho, tak ho odpojte z napájacej siete alebo vypnite istič.

- Hrozí riziko poškodenia, zlyhania alebo samovoľného chodu výrobku.

Na napájací kábel NIČ neumiestňujte.

- Hrozí riziko požiaru alebo elektrického šoku.

Ak uniká horľavý plyn, vypnite prívod plynu, otvorte okná a dôkladne vyvetrajte predtým, než zapnete zariadenie.

- Nepoužívajte telefón a opakovane nezapínajte a nevypínajte vypínače. Hrozí nebezpečenstvo výbuchu alebo požiaru.



### UPOZORNENIE

Pri dvíhaní a prenášaní výrobku musia byť prítomné dve a viac osôb.

- Predídete sa tak zraneniu.

Majte výrobok vo vodorovnej polohe, dokonca aj pri jeho inštalácii.

- Použitie nesprávneho chladiva môže brzdiť normálny chod zariadenia.

Neinštalujte výrobok na miesto, kde bude priamo vystavený morskému vetru (slanej vodnej triešti).

- Výrobok môže skorodovať.

Neinštalujte výrobok tam, kde by hluk alebo horúci vzduch z externej jednotky mohol rušiť susedov alebo im spôsobiť škodu.

- V opačnom prípade môže vzniknúť elektrický šok alebo požiar.

Uistite sa, že odtoková hadica pre odyod skondenzovanej vody je správne nainštalovaná a voda sa v poriadku odvádzá preč zo zariadenia.

- Zlé prepojenie môže spôsobiť presiaknutie vody.

Po inštalácii alebo oprave výrobku vždy skontrolujte, či neuniká plyn (chladivo).

- Hrozí riziko elektrického šoku alebo požiaru.

**Nepoužívajte výrobok pre špeciálne účely, ako je skladovanie potravín, umeleckých diel a pod. Ide o bežný ventilátor, nie o špeciálny chladiaci systém.**

- Hrozí riziko poškodenia alebo straty majetku.

**Neblokujte prírodné a vývodné otvory pre prúdenie vzduchu.**

- Výrobok môže zlyhať.

**Na čistenie používajte jemnú handričku. Nepoužívajte agresívne čistiace prostriedky a rozpúšťadlá a prúdy vody.**

- Hrozí riziko požiaru, elektrického šoku alebo poškodenia plastových častí výrobku.

**Pri výmene vzduchového filtra sa nedotýkajte kovových častí zariadenia.**

- Nebezpečenstvo úrazu.

**Nešliapte na výrobok ani naň nič neklaďte (externé jednotky).**

- Hrozí riziko zranenia a zlyhania výrobku.

**Po vyčistení filtra ho vždy bezpečne vráťte do výrobku. Filter čistíte každé 2 týždne alebo častejšie, ak je to potrebné.**

- Špinavý filter znižuje účinnosť zariadenia.

**Počas prevádzky výrobku nezasúvajte do prírodných ani vývodných otvorov vzduchu ruky ani iné predmety.**

- Sú v nich ostré a pohyblivé súčiastky, ktoré môžu spôsobiť zranenia.

**Pri rozbaňovaní a inštalácii výrobku buďte opatrní.**

- Ostré hrany môžu spôsobiť zranenia.

**Ak pri oprave unikne chladivo, nedotýkajte sa ho.**

- Chladiaci plyn môže zapríčiniť omrzliny (popálenie mrazom).

**Pri odstraňovaní alebo demontáži jednotku nenakláňajte.**

- Skondenzovaná voda vo vnútri zariadenia sa môže rozlíať.

**S určeným chladivom nemiešajte vzduch ani iné plyny.**

- Ak sa do chladiaceho systému dostane vzduch, vznikne neprimerane veľký tlak, ktorý spôsobí poškodenie zariadenia alebo zranenie.

**Ak pri inštalácii unikne chladiaci plyn, okamžite priestory vyvetrajte.**

- V opačnom prípade sa môže poškodiť Vaše zdravie.

**Rozobranie jednotky, manipulácia s chladiacou kvapalinou a ďalšími prípadnými časťami by sa malo vykonávať v súlade s miestnymi a štátnymi normami.**

**Batérie v diaľkovom ovládači vymeňte naraz a nahraďte ich novými rovnakého typu. Nemiešajte staré a nové batérie alebo rôzne typy.**

- Hrozí riziko požiaru alebo zlyhania výrobku.

**Nenabíjajte alebo nerozoberajte batérie. Nevhadzujte batérie do ohňa.**

- Môže to spôsobiť popálenie alebo výbuch.

**Ak sa kvapaliny z batérie dostanú na Vašu pokožku alebo oblečenie, dôkladne ich umyte v čistej vode. Nepoužívajte diaľkové ovládanie, keď batérie vytečú.**

- Chemikálie v batériách môžu spôsobiť popáleniny alebo iné zdravotné riziká.

**Ak náhodou skonzumujete kvapaliny z batérií, vyčistite si zuby a vyhľadajte lekársku pomoc. Nepoužívajte diaľkové ovládanie, ak batérie vytečú.**

- Chemikálie v batériách môžu spôsobiť popáleniny alebo iné zdravotné riziká.

**Nenechajte produkt príliš dlho v prevádzke, ak je vysoká vlhkosť a otvorené dvere alebo okno.**

- Vlhkosť by sa mohla kondenzovať a nábytok by mohol zvlhnúť alebo sa poškodiť.

**Nevystavujte pokožku dlhší čas priamemu prúdu chladného vzduchu.**

- Mohli by ste si poškodiť zdravie.

**Nepite vodu, ktorá sa odvádza z výrobku.**

- Nie je to hygienické a môže to spôsobiť vážne zdravotné problémy.

**Pri čistení, údržbe alebo oprave výrobku vo výške používajte stabilnú stoličku alebo rebrik.**

- Opatrnosťou predídete zraneniam.

## Bezpečnosť elektroinštalácie

### ⚠ VAROVANIE

- Zariadenie musí byť správne uzemnené. Na minimalizáciu nebezpečenstva elektrického šoku musíte zariadenie vždy zapojiť do uzemnenej zásuvky.
- Z napájacieho kábla neodstraňujte uzemňujúci kontakt.
- Pripojenie uzemňujúceho kábla na šraub uzemňovacieho bodu zariadenie neuzemní, ak šraub nie je kovový, alebo nebude izolovaný alebo uzemňovací bod pripojený na uzemňovaciu sústavu v dome.
- Ak máte akékoľvek pochybnosti o tom, či je ventilátor poriadne uzemnený, nechajte si uzemňovací bod a uzemňovaciu sústavu preveriť kvalifikovaným elektrikárom.

### Dočasné použitie adaptéra

Dôrazne neodporúčame používanie adaptéra z dôvodu potenciálneho nebezpečenstva. Pre dočasné pripojenie používajte iba správny adaptér, ktorý dostať vo vašom miestnom obchode. Uistite sa, že veľká dierka na adaptéri má rovnaké usporiadanie ako na náhradnej zásuvke, aby bola zaistená správna polarita prípojky.

Na odpojenie napájacieho prívodu z adaptéra použite obe ruky, každou držte jednu časť (adaptér i zástrčku zariadenia), aby sa nepoškodil uzemňovací kolík. Predídte častému odpájaniu prívodného kábla, pretože to tiež môže viesť k poškodeniu uzemňovacieho kolíka.

### ⚠ VAROVANIE

- Nikdy nepoužívajte prístroj s poškodeným adaptérom.

### Dočasné použitie predlžovacieho kábla

Dôrazne neodporúčame používanie predlžovacieho kábla z dôvodu potenciálneho nebezpečenstva.

### ⚠ VAROVANIE

- Prístroj by mal byť nainštalovaný v súlade so štátnymi predpismi pre pripájanie spotrebičov. Táto príručka je iba sprievodca, ktorý predstavuje vlastnosti výrobku.

### Symboly použité v tejto príručke



Tento symbol varuje pred rizikom elektrického šoku.



Tento symbol varuje pred nebezpečenstvom, ktoré môže spôsobiť poškodenie klimatizácie.

#### **POZNÁMKA**

Tento symbol označuje špeciálne poznámky.

# Zoznámenie sa s výrobkom

Tu nájdete stručný úvod k vnútornej a vonkajšej jednotke.

## Vnútorňá jednotka

### Nadštandardný model

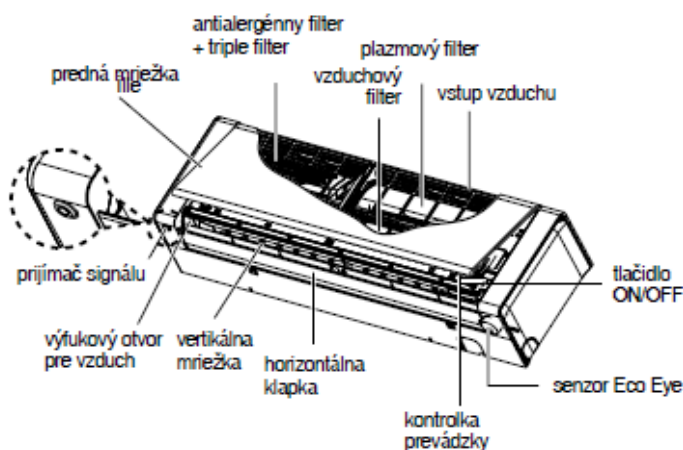

### Štandardný model

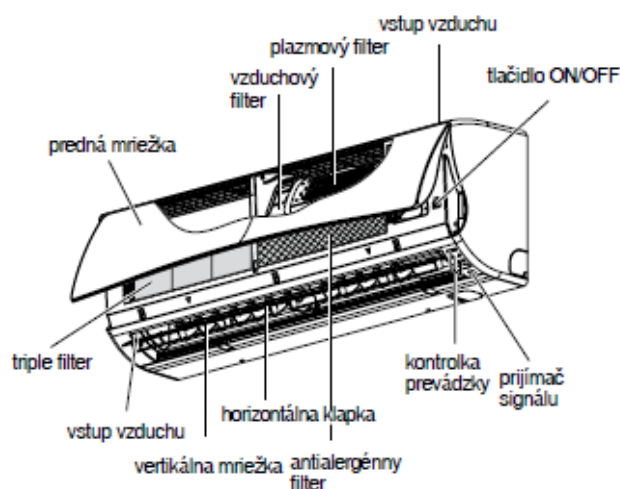

**Výstraha:** Tento spotrebič je potrebné inštalovať v súlade s národnými predpismi o elektrickej inštalácii spotrebičov. Tento manuál slúži ako pomôcka pre oboznámenie sa s hlavnými charakteristikami tohto spotrebiča.

## Vnútorňá jednotka

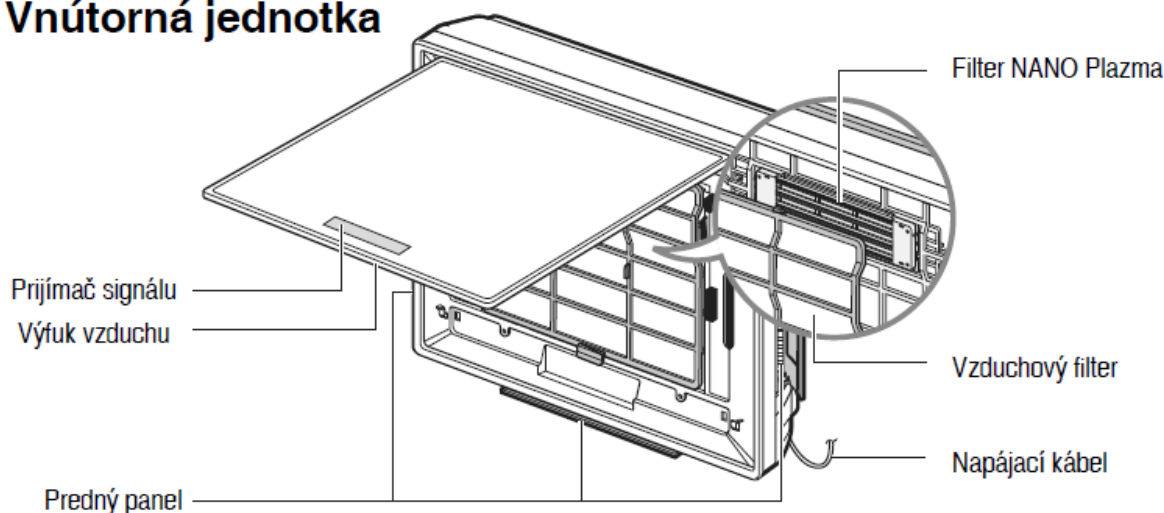

## Kontrolky stavu prevádzky

- Chladenie: Počas chladenia svieti modrá kontrolka.
- Hriatie: Počas ohrievania svieti modrá kontrolka.
- Plazma: V režime plazmového čistenia svieti kontrolka Plazma.
- \* Počas režimu cirkulácie vzduchu taktiež svieti modrá kontrolka.
- \* Keď je zapnutý režim plazmového čistenia a režim cirkulácie vzduchu, svieti kontrolka Chladenie a Plazma zároveň.
- \* Nadštandardný model nie je vybavený kontrolkou Plazma.

# Zoznámenie sa s výrobkom

## Vonkajšia jednotka

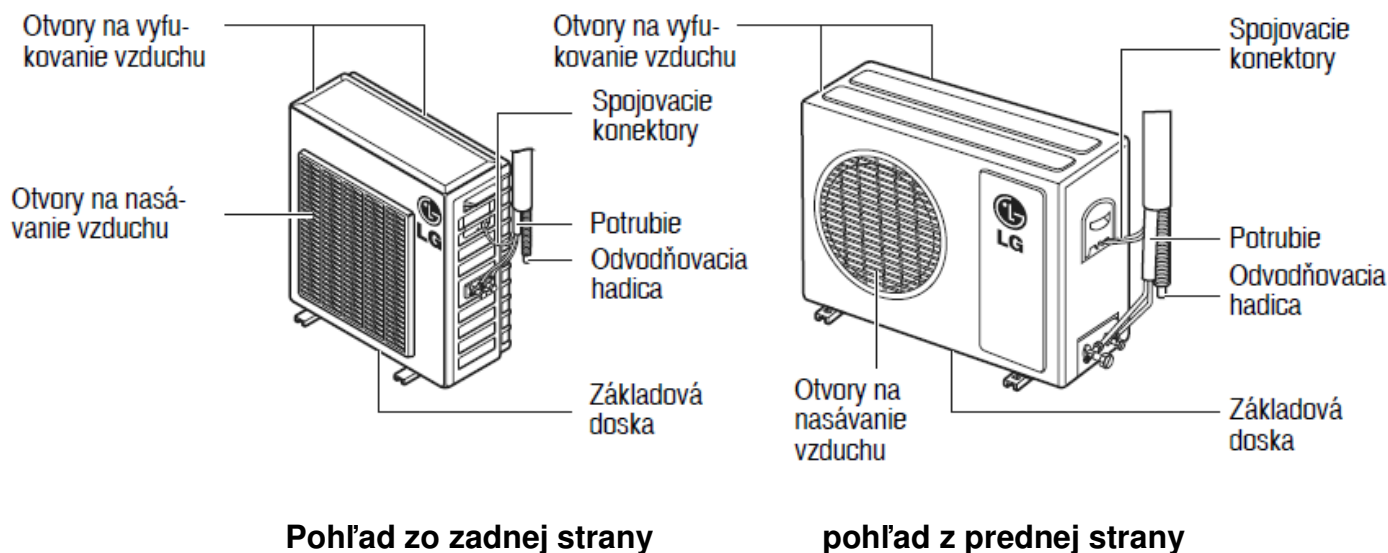

**Výstraha: Tento spotrebič musí byť správne uzemnený.**

Aby sa minimalizovalo riziko zasiahnutia el. prúdom, musíte spotrebič vždy zapojiť do uzemnenej zásuvky.

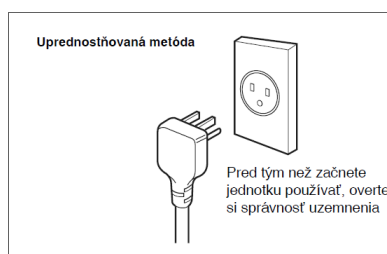

**Výstraha: Nikdy nestrihajte ani inak neodstraňujte uzemňovací vodič objímky.**



**Výstraha: Pripojenie uzemňovacej svorky adaptéra k hlave šraubky nástennej zásuvky nestačí na uzemnenie spotrebiča, ak šraubka nie je kovová a nie je zaizolovaná a uzemnenie zásuvky nie je súčasťou celkovej elektrickej inštalácie v dome.**



**Výstraha: Ak máte nejaké pochybnosti o tom, že klimatizačná jednotka nie je správne uzemnená, nechajte, aby zásuvky a obvody preveril kvalifikovaný elektrikár.**



## Bezdrôtový ovládač

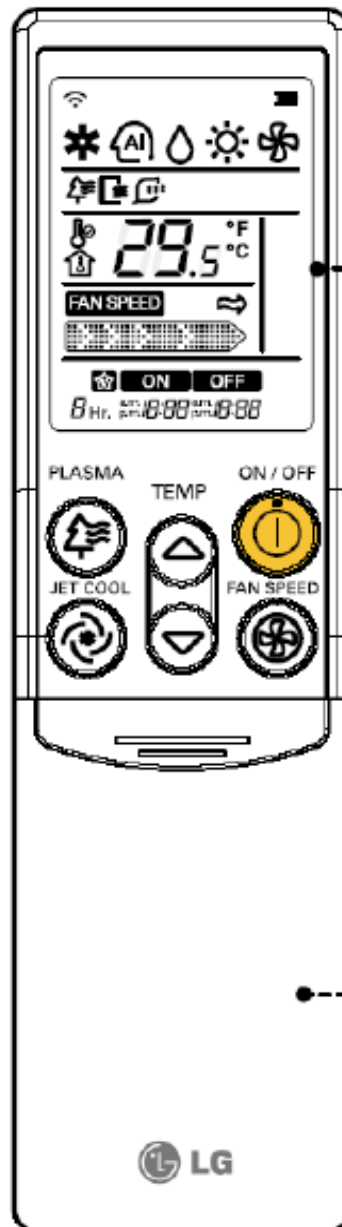

PQWRH(C)DF0

- V závislosti od konkrétneho výrobku je možné, že niektoré kategórie ponuky nebudú zobrazené alebo sa budú inak nazývať.

## Bezdrôtový ovládač

Ovládač vyzerá takto:

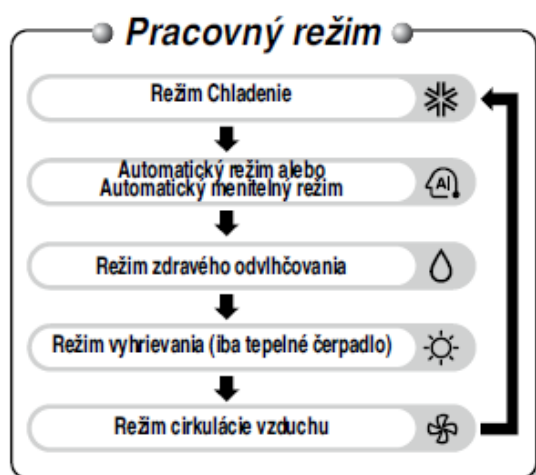
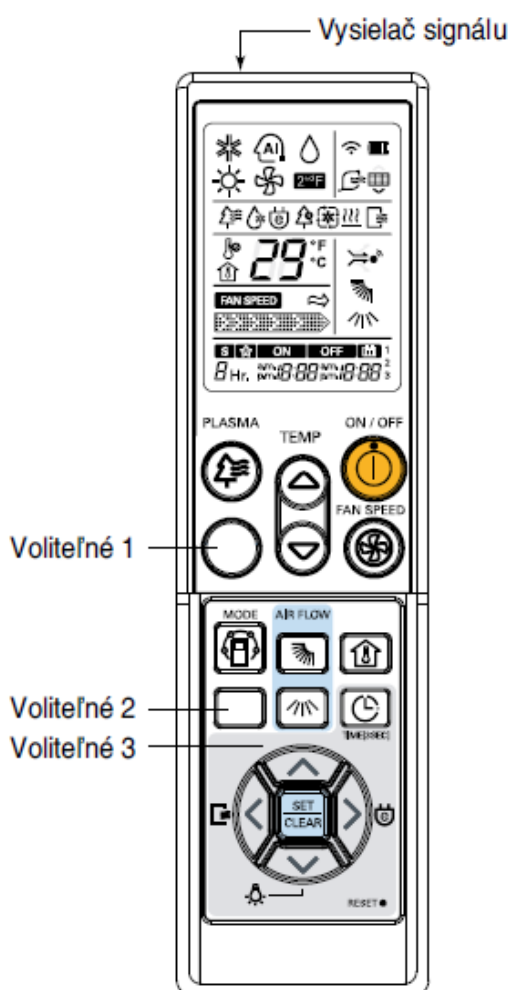

ON / OFF



### TLAČIDLO ON/OFF

Toto tlačidlo sa používa na zapnutie a vypnutie zariadenia.



### TLAČIDLO VOĽBY REŽIMU PREVÁDZKY

Používa sa na voľbu režimu prevádzky.

TEMP



### TLAČIDLO NASTAVENIA TEPLoty V MIESTNOSTI

Používa sa na nastavenie teploty v miestnosti.

FAN SPEED



### TLAČIDLO REGULÁCIE RÝCHLOSTI VNÚTORNÉHO VENTILÁTORA.

Používa sa na nastavenie rýchlosti ventilátora v šiestich krokoch: nízka, stredne nízka, stredná, stredne vysoká, vysoká a náhodná.



### TLAČIDLO OVLÁDANIA HORNEJ HORIZONTÁLNEJ KLAPKY

Slúži na nastavenie požadovaného smeru fúkania vzduchu.



### TLAČIDLO NASTAVENIA VERTIKÁLNEJ MRIEŽKY

Slúži na nastavenie požadovaného smeru fúkania vzduchu.



### TLAČIDLO AUTOMATICKÉHO ČISTENIA

Slúži na nastavenie automatického čistenia.



### TLAČIDLO NA NASTAVENIE ÚSPORNÉHO REŽIMU

Slúži na nastavenie úsporného režimu.



### TLAČIDLO NA ZISTENIE IZBOVEJ TEPLoty

Slúži na zistenie izbovej teploty.



### TLAČIDLO NASTAVENIA ČASOVAČA

Používa sa na nastavenie aktuálneho času a času zapnutia a vypnutia zariadenia.



### TLAČIDLÁ NA NASTAVENIE AKTUÁLNEHO ČASU

Používajú sa na úpravu nastavenia času.



### TLAČIDLO NA ZAPNUTIE A VYPNUTIE ČASOVAČA

Používa sa na zapnutie a vypnutie režimu časovača.

RESET



### TLAČIDLO RESET

Používa sa na vymazanie času.

PLASMA



### TLAČIDLO PLAZMA (voliteľné)

Slúži na zapnutie a vypnutie plazmového čistenia vzduchu.



### TLAČIDLO NASTAVENIA JASU LED (voliteľné)

Slúži na nastavenie svietivosti LED.

Ovládač vyzerá takto:

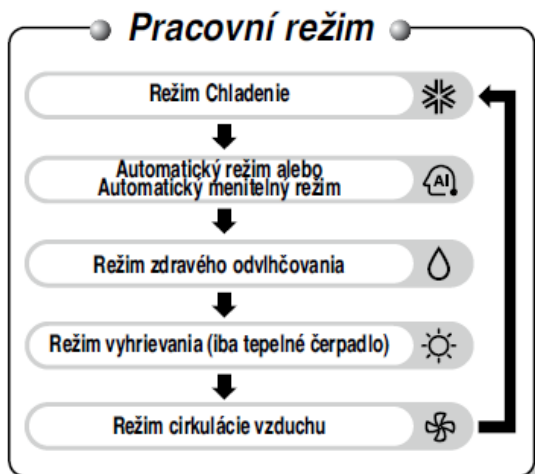
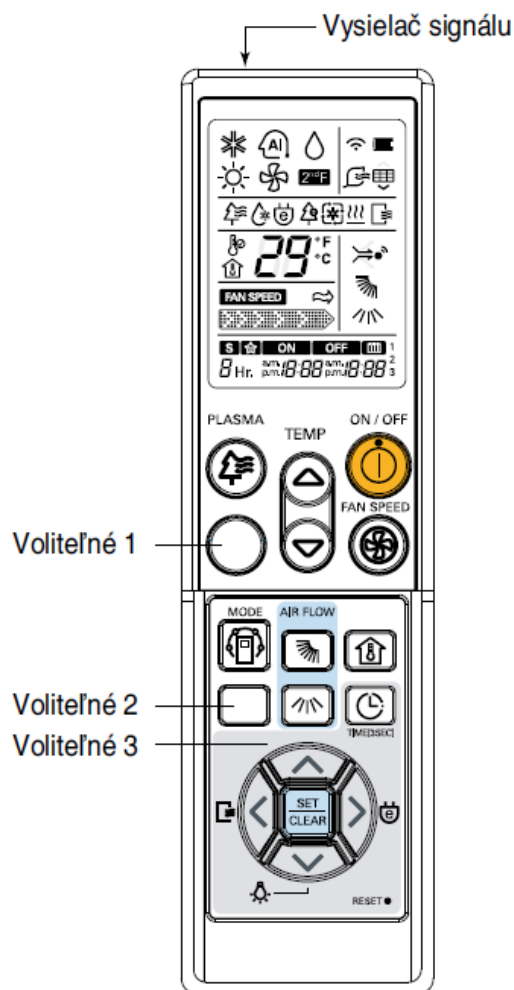

★ **Nadštandardný model**

– Voliteľné 1



**TLAČIDLO ECO EYE**

Slúži na uloženie a zrušenie nastavenia časovača.

– Voliteľné 2



**TLAČIDLO RÝCHLEHO CHLADENIA/CHLADENIA SO ZVLHČOVANÍM**

Slúži na zapnutie/vypnutie rýchleho Chladienia/Chladienia so zvlhčováním. V režime chytrého Chladienia pracuje ventilácia najvyššou rýchlosťou.

– Voliteľné 3



**TLAČIDLO AUTOMATICKÉHO REŽIMU SPÁNKU**

Používa sa na nastavenie automatického režimu spánku.

★ **Štandardný model**

– Voliteľné 1



**TLAČIDLO AUTOMATICKÉHO REŽIMU SPÁNKU**

Používa sa na nastavenie automatického režimu spánku.

– Voliteľné 2



**TLAČIDLO RÝCHLEHO CHLADENIA**

Slúži na zapnutie/vypnutie rýchleho Chladienia. V režime chytrého Chladienia pracuje ventilácia najvyššou rýchlosťou.

## Režim prevádzky

- 1** Stlačením tlačidla ŠTART/STOP zapnete jednotku. Jednotka Vám odpovie pípnutím.



- 2** Otvorte kryt diaľkového ovládača a stlačte tlačidlo PREVÁDZKOVÝ REŽIM. Každé stlačenie tlačidla Vás posunie na ďalší krok, ako je to naznačené na obrázku.

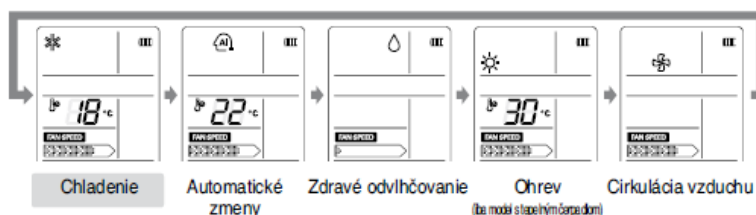

- 3** Na Chladenie alebo Ohrevanie nastavte izbovú teplotu pomocou tlačidiel NASTAVENIA TEPLoty V MIESTNOSTI. V prípade Chladenia sa teplota dá nastaviť od 18 °C do 30 °C. V prípade Vyhrievania sa teplota dá nastaviť od 16 °C do 30 °C.



- 4** Pomocou tlačidla nastavenia rýchlosti ventilátora na diaľkovom ovládači nastavte rýchlosť ventilátora. Rýchlosť ventilátora je rozdelená do 4 krokov: nízka, stredná, vysoká a náhodný režim.

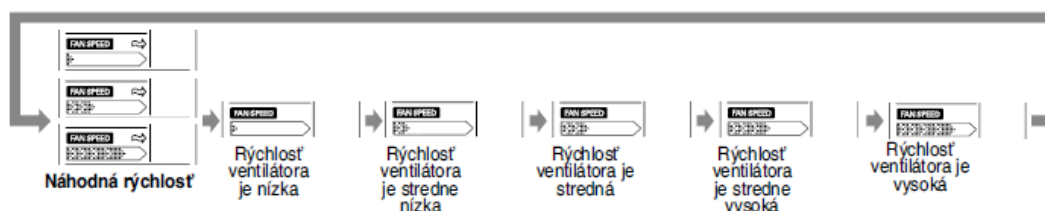

### Prírodný vietor riadený náhodnou logikou:

- Pre pocit sviežosti si zapnete náhodný režim pomocou tlačidla nastavenia rýchlosti ventilátora. Je to režim riadený náhodnou logikou, keď ventilátor mení rýchlosť fúkania tak, ako sa to deje v prírode.

## Režim automatickej zmeny (voliteľný)

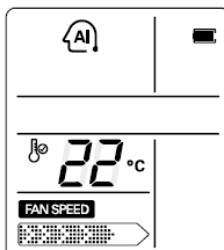

Tento režim je v zásade funkciou klimatizácie pre chladenie alebo ohrev. V priebehu procesu však riadiaca jednotka mení režim automaticky tak, aby udržala nastavenú teplotu  $\pm 2\text{ }^{\circ}\text{C}$ .



## Automatický režim (voliteľný)

Tento program upraví teplotu a rýchlosť ventilátora pomocou elektronickej logiky v závislosti na aktuálnej teplote v miestnosti. Ak je Vám zima alebo teplo, stlačte tlačidlá na nastavenie teploty pre väčší chladivý alebo hrejivý efekt. V tomto režime nemôžete priamo meniť nastavenie teploty a rýchlosti ventilátora. Tie sú riadené automaticky.

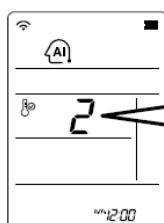

\* Zvoľte kód podľa vašej potreby:

kód	vnem
2	chladno
1	mierne chladno
0	akurát
-1	trochu teplo
-2	teplo

<model s ohrievaním:>

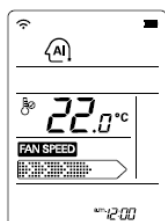

Môžete nastaviť požadovanú teplotu a rýchlosť ventilátora.  
Rozsah teplôt: 18 – 30 °C

### POZNÁMKA

V tomto režime nemôžete nastaviť požadovanú teplotu a rýchlosť ventilácie. Môžete však nastaviť režim náhodného kývania. Ak systém v automatickom režime pracuje nevhodne, nastavte iný režim ručne.

## Režim zdravého odvlhčovania

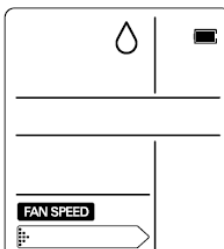

Ak pomocou tlačidla VOLBY REŽIMU PREVÁDZKY vyberiete program odvlhčovania, výrobok spustí funkciu odvlhčovania. Tento program automaticky vyberie a nastaví teplotu v miestnosti na základe aktuálnej teploty tak, aby bol proces odvlhčovania čo najúčinnjší.



V tomto prípade sa nastavená teplota nezobrazuje na diaľkovom ovládači. Užívateľ nemôže ovplyvniť nastavenú teplotu, riadi sa automaticky.

V priebehu tohto programu sa automaticky mení rýchlosť ventilátora, aby bol proces lepšie optimalizovaný vzhľadom na aktuálne podmienky. Všetky tieto funkcie pomáhajú udržať zdravú a príjemnú hodnotu vlhkosti aj vo veľmi vlhkom období.

## Režim cirkulácie vzduchu

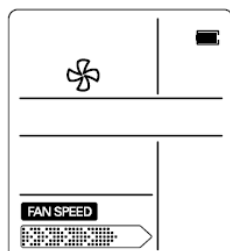

Tento režim dáva do obehu vzduch bez toho, aby bolo zapnuté chladenie alebo ohrievanie. Môžete ho aktivovať pomocou tlačidla VOLBY REŽIMU PREVÁDZKY. Akonáhle je režim spustený, môžete nastaviť rýchlosť ventilátora pomocou tlačidla NASTAVENIE RÝCHLOSTI VENTILÁTORA (FAN SPEED).





### POZNÁMKA

Počas tohto programu svieti kontrolka prevádzky namodro.

## Režim automatického čistenia

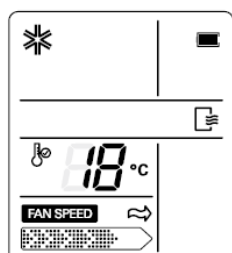
- Režim automatického čistenia slúži na odstránenie vlhkosti nahromadenej v jednotke po použití režimu Chladenie alebo zdravé odvlhčovanie.



Stlačením tohto tlačidla () uvediete do chodu režim automatického čistenia. Teraz, akonáhle je jednotka vypnutá, vnútorný ventilátor stále beží ešte 30 minút bez chladenia alebo odvlhčovania. Táto funkcia vysuší zvyšky vlhkosti vo vnútri jednotky a vyčistí ju. Ak stlačíte tlačidlo automatického čistenia znovu, proces sa preruší.



### POZNÁMKA

- Počas automatického čistenia sa používajú iba tlačidlá ON/OFF, tlačidlo Plazma a tlačidlo automatického čistenia. Kontrolka Plazma bliká namodro.

## Režim plazmového čistenia

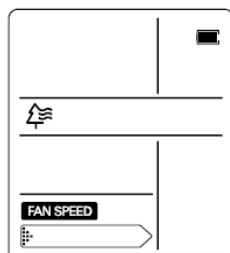

Plazmový filter je technológia vyvinutá spoločnosťou LG, ktorá odstráni z nasávaného vzduchu mikroskopické kontaminanty generovaním plazmy vysokonabitými elektrónmi. Táto plazma kompletne zabíja a ničí kontaminanty, aby sa dosiahol čistý a hygienický vzduch.

Režim plazmového čistenia vzduchu môžete spustiť stlačením TLAČIDLA PLAZMA na diaľkovom ovládači.

Opakovaným stlačením tlačidla tento program deaktivujete.

PLAZMA



### POZNÁMKA

- Táto funkcia sa môže využiť v akomkoľvek režime a pri akejkoľvek rýchlosti ventilátora stlačením tlačidla PLAZMA.
- Funkciu čistenia plazmou možno použiť aj vo vypnutom režime. Zrušiť ho môžete stlačením tlačidla ON/OFF.

## Úsporný režim

Úsporný režim môže pri chladení ušetriť energiu, pretože dokáže efektívne fungovať vďaka nastaveniu času adaptácie tela podľa zmien času a teploty, a tak môže meniť požadovanú teplotu automaticky.

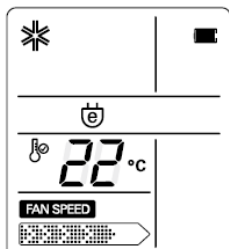

1. Stlačte tlačidlo ON/OFF pre zapnutie jednotky.
2. Otvorte dvierka diaľkového ovládača a spustite režim chladenie.
3. Stlačte tlačidlo ÚSPORNÉ CHLADENIE.
4. Na zrušenie režimu úsporného chladenia stlačte znova tlačidlo ÚSPORNÉ CHLADENIE. Jednotka sa vráti do pôvodného režimu (Chladenie).

## Jas displeja (voliteľné)

Jas displeja sa môže upraviť pomocou diaľkového ovládania. Stlačte tlačidlo ON/OFF pre zapnutie jednotky. Otvorte dvierka diaľkového ovládania a stlačte tlačidlo DISPLAY LUMINOSITY (JAS DISPLEJA), potom stlačte tlačidlo svietivosti displeja. Displej bude tmavý. Stlačte toto tlačidlo znova a displej bude zase svetlý.



## Nastavenie aktuálneho času

- 1** Stlačte na 3 sekundy tlačidlo TIMER (časovač).

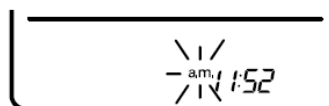

- 2** Na tlačidlách pre nastavenie časovača nastavte správny čas.  
– Zmena AM a PM a hodín a minút sa nastaví opakovaným stlačením tlačidiel <>.  
– Stlačením tlačidiel ^v nastavíte správny čas.









- 3** Stlačte TLAČIDLÁ SET/CLEAR (nastaviť/zmazať)



### POZNÁMKA

Dajte pozor na nastavenie AM a PM

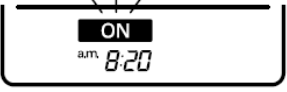
## Nastavenie časovača

<p><b>1</b> Stlačte tlačidlo ČASOVAČ (TIMER) raz pre nastavenie „zapnutý“ (ON). (Stlačte tlačidlo ČASOVAČ (TIMER) dvakrát pre nastavenie „vypnutý“ (OFF)).</p>		
<p><b>2</b> – Stlačením tlačidla „&lt;“ a „&gt;“ meníte aktuálne vybratú položku v poradí „am“ a „pm“ -&gt; hodiny -&gt; minúty. – Stlačením tlačidla „^“ a „v“ meníte hodnotu aktuálne vybratej položky.</p>	 	
<p><b>3</b> Stlačte tlačidlo VYPNUTIE/ZAPNUTIE ČASOVAČA (TIMER SET/CLEAR). (Stlačte tlačidlo VYPNUTIE/ZAPNUTIE ČASOVAČA (TIMER SET/CLEAR) ešte raz a nastavenie sa vymaže).</p>		

## Vymazanie nastavenia časovača

- Ak si prajete vymazať všetky nastavenia časovača, stlačte tlačidlo VYMAŽ VŠETKO (CLEAR ALL).
- Pre individuálne vymazanie nastavenia časovača stlačte tlačidlo časovač a stlačte tlačidlo ULOŽ/VYMAŽ (Set/Clear) s tým, že diaľkové ovládanie máte namierené na prijímač signálu na prístroji. (Kontrolka časovača na displeji zhasne.)

## Režim spánku

Stlačte tlačidlo AUTOMATICKÝ REŽIM SPÁNKU pre nastavenie času, kedy sa má jednotka automaticky vypnúť. Časovač je naprogramovaný na nastavenie v 7 krokoch, kde každý krok je jedna hodina. Teda interval nastavenia je 1 až 7 hodín.



### POZNÁMKA

- Režim spánku nastaví vnútorný ventilátor pri chladení na veľmi pomalú rýchlosť. Pri ohrievaní sa nastaví na pomalú rýchlosť pre príjemný spánok.

#### V prípade chladenia alebo zdravého odvlhčovania:

Nastavená teplota bude stúpať automaticky 2-krát po 30 minútach o 1 °C (maximálne o 2 °C) pre príjemný spánok. To bude konečná úprava teploty, kým bude režim spánku aktívny.



## Nastavenie hornej horizontálnej klapky

Hornú horizontálnu klapku môžete nastavovať pomocou diaľkového ovládača.

1. Stlačte tlačidlo ON/OFF na zapnutie prístroja.
2. Stlačte tlačidlo NASTAVENIE HORNEJ VÝFUKOVEJ KLAPKY.  
Pri každom stlačení tlačidla sa smer vzduchu zmení v smere šípky ako na obrázku.

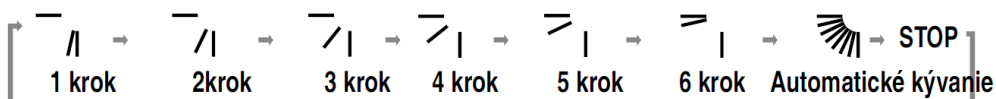

※ Stlačením tlačidla NASTAVENIE VERTIKÁLNEJ MRIEŽKY pri vybranom automatickom kývaní sa klapka zastaví v polohe, pri ktorej ste stlačili tlačidlo.

## Nastavenie vertikálnej mriežky (voliteľné)

Vertikálnu mriežku môžete nastavovať pomocou diaľkového ovládača.

1. Stlačte tlačidlo ON/OFF na zapnutie prístroja.
2. Stlačte tlačidlo NASTAVENIE HORIZONTÁLNEJ KLAPKY.  
Pri každom stlačení tlačidla sa smer vzduchu zmení v smere šípky ako na obrázku.

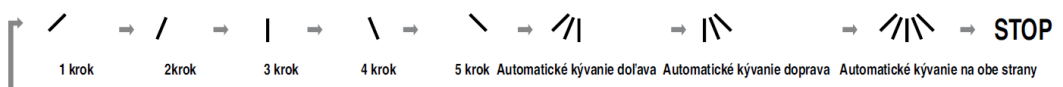

※ Stlačením tlačidla NASTAVENIE HORIZONTÁLNEJ KLAPKY pri vybranom automatickom kývaní na obe strany sa klapka zastaví v polohe, pri ktorej ste stlačili tlačidlo.

### POZNÁMKA

- Manuálne hýbanie s hornou výfukovou klapkou môže spôsobiť poškodenie mechanizmu. Pri vypnutí zariadenia sa horná výfuková klapka zavrie.
- Keď zariadenie znova zapnete, poloha klapky zostane rovnaká ako pri poslednom nastavení.

## Režim rýchleho schladenia

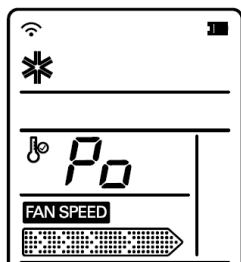

Táto funkcia sa môže použiť na rýchle vychladenie miestnosti v horúcom lete. Akonáhle funkciu zapnete, klimatizácia sa spustí v režime chladenia s nastaveným ventilátora na veľmi rýchly chod a teploty na 18 °C po dobu 30 minút pre rýchle a efektívne vychladenie.

Niektoré modely ponúkajú funkciu rýchleho vyhriatia, keď je rýchlosť ventilátora nastavená na veľmi vysokú rýchlosť a teplota je nastavená na 30 °C po dobu 30 minút.

Tento režim môžete spustiť stlačením TLAČIDLA RÝCHLEHO SCHLADENIA.

Na zmenu režimu z rýchleho schladenia na režim chladenie s vysokou rýchlosťou ventilátora stlačte znova tlačidlo RÝCHLEHO SCHLADENIA alebo tlačidlo PRE NASTAVENIE RÝCHLOSTI VENTILÁTORA alebo tlačidlo PRE NASTAVENIE TEPLoty V MIESTNOSTI.



### POZNÁMKA

Funkcia rýchleho schladenia/vyhriatia sa nemôže aktivovať počas režimu automatickej zmeny alebo režimu vyhriatia cirkulácie vzduchu.

V prípade modelu s chladením sa nemôže funkcia rýchleho schladenia aktivovať počas vykurovania. V opačnom prípade môžete aktivovať funkciu rýchleho vyhriatia stlačením TLAČIDLA RÝCHLE SCHLADENIE.

Každým stlačením tlačidla JET COOL / MOISTURE COOLING BUTTON (Rýchle schladenie, Chladenie so zvlhčovaním) sa zmení režim. Režimy sú zoradené takto:

Chladenie:

Rýchle chladenie – Chladenie so zvlhčovaním – Chladenie

Vyhrievanie:

Rýchle vyhrievanie – Vyhrievanie



## Chladenie so zvlhčovaním (voliteľné)

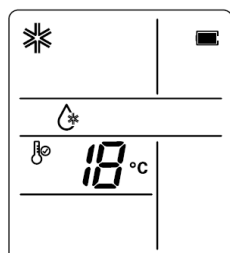

Chladenie so zvlhčovaním zabraňuje, aby sa vzduch v miestnosti nadmerne vysušil vďaka logike riadiacej jednotky. Vlhkosť v miestnosti sa tak udržiava na stálej hodnote.



### POZNÁMKA

• Chladenie so zvlhčovaním zapnete stlačením tlačidla JET COOL / MOISTURE COOLING BUTTON (Rýchle schladenie, Chladenie so zvlhčovaním).

Opätovným stlačením tlačidla systém prejde do režimu Chladenie.

• Režim Chladenie so zvlhčovaním by sa nemal zapínať pri vysokých teplotách.

• Režim Chladenie so zvlhčovaním by sa nemal zapínať pri nízkych teplotách.

• Tlačidlo pre voľbu rýchlosti ventilácie je v režime Chladenie so zvlhčovaním nefunkčné.

• Režim zabraňuje nadmernému vysušovaniu, ale nie vlhku.

## Bezdrôtový ovládač

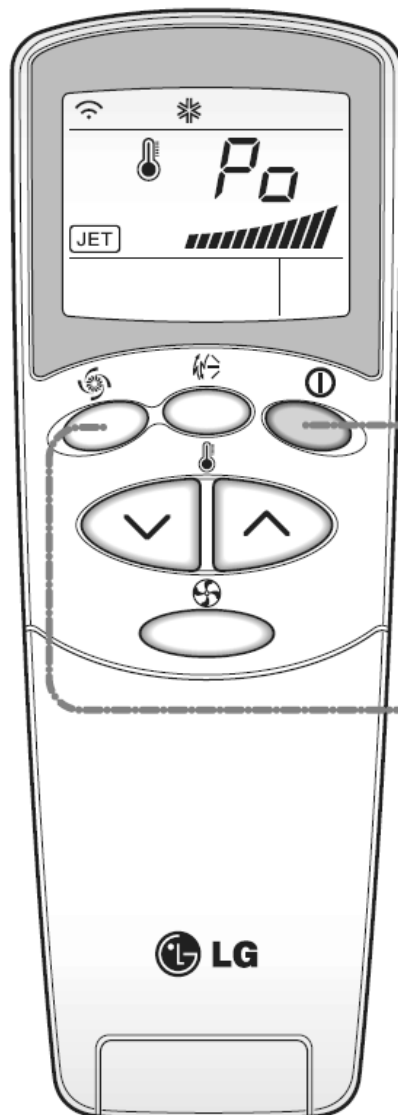

PQWRH(C)SF0

- V závislosti od konkrétneho výrobku je možné, že niektoré kategórie ponuky nebudú zobrazené alebo sa budú inak nazývať.



## Bezdrôtový ovládač

Ovládač vyzerá takto:

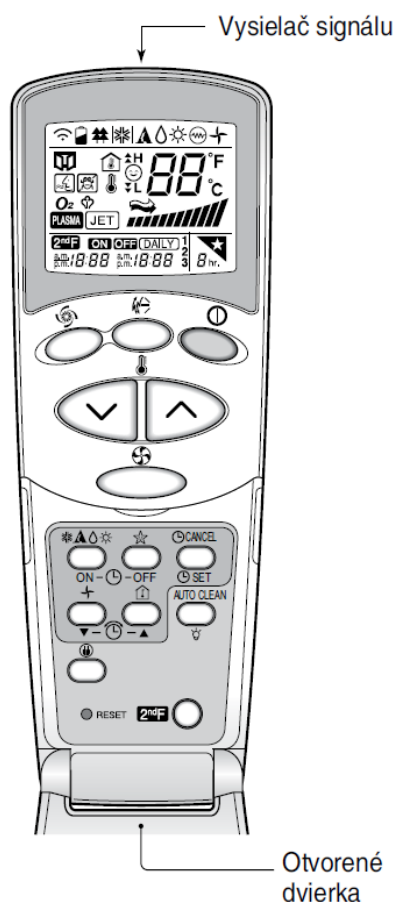

### Pracovný režim

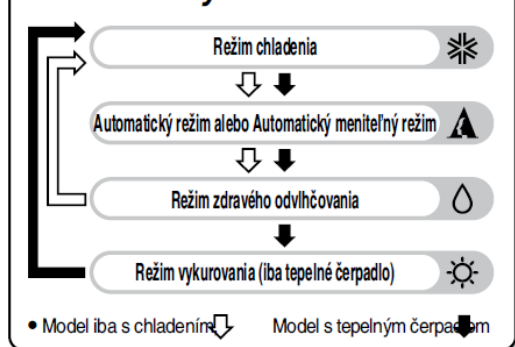

#### ⏻ TLAČIDLO ŠTART/STOP

Toto tlačidlo sa používa na zapnutie a vypnutie zariadenia



#### TLAČIDLO VOĽBY REŽIMU PREVÁDZKY

Používa sa na voľbu prevádzkového režimu.



#### TLAČIDLO NASTAVENIA TEPLoty V MIESTNOSTI

Používa sa na nastavenie teploty v miestnosti.



#### TLAČIDLO REGULÁCIE RÝCHLOSTI VNÚTORNÉHO VENTILÁTORA

Používa sa na nastavenie rýchlosti ventilátora v štyroch krokoch: nízka, stredná, vysoká a náhodná.



#### TLAČIDLO RÝCHLEHO CHLADENIA/VYKUROVANIA

Toto tlačidlo nastaví rýchlosť vetráka na veľmi rýchlu v režime chladenie.



#### TLAČIDLO NA NASTAVENIE NÁHODNÉHO KÝVANIA REBIER KLAPKY

Toto tlačidlo ovláda nastavenie uhla natočenia rebier (vertikálnej klapky). Používa sa na zapnutie a vypnutie pohybu rebier a nastavenie konkrétnej požadovanej pozície (smeru prúdenia vzduchu).

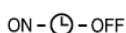

#### TLAČIDLÁ NASTAVENIA ČASOVAČA

Používajú sa na nastavenie času zapnutia a vypnutia zariadenia.

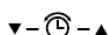

#### TLAČIDLÁ PRE NASTAVENIE AKTUÁLNEHO ČASU

Používajú sa na úpravu nastavenia času.



#### TLAČIDLO NA ZAPNUTIE A VYPNUTIE ČASOVAČA

Používa sa na zapnutie a vypnutie režimu časovača.



#### TLAČIDLO AUTOMATICKÉHO REŽIMU SPÁNKU

Používa sa na nastavenie automatického režimu spánku.



#### TLAČIDLO REŽIMU CIRCULÁCIE VZDUCHU

Používa sa na zapnutie režimu cirkulácie vzduchu bez chladenia alebo vykurovania.



#### TLAČIDLO SPUSTENIA REŽIMU ÚSPORNÉHO CHLADENIA



#### TLAČIDLO KONTROLY TEPLoty V MIESTNOSTI

Používa sa na kontrolu teploty v miestnosti.



#### TLAČIDLO RESETU

Používa sa na vymazanie času.

RESET



#### TLAČIDLO ĎALŠÍCH FUNKCIÍ

Používa sa na aktiváciu funkcií vytlačených modrou farbou nad tlačidlami na diaľkovom ovládači.



#### TLAČIDLO AUTOMATICKÉHO ČISTENIA

Používa sa na aktiváciu programu automatického čistenia. Niektoré modely majú ako ďalšiu funkciu tohto tlačidla nastavenie svetivosti LED.

### POZNÁMKA

Na použitie ďalších funkcií, vytlačených modrou farbou nad tlačidlami, najprv stlačte tlačidlo ďalších funkcií a potom tlačidlo s požadovanou funkciou. Stlačením tlačidla ďalších funkcií aktivujete namodro vytlačené funkcie. Na zrušenie Funkcie stlačte tlačidlo ďalších funkcií ešte raz alebo sa o 10 sekúnd automaticky vypne.

## Režim zdravého odvlhčovania

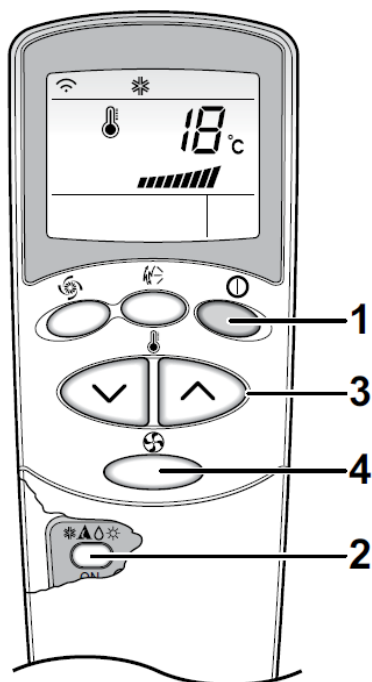

- 1** Stlačením tlačidla START/STOP zapnete jednotku. Jednotka Vám odpovie pípnutím.



- 2** Otvorte kryt diaľkového ovládača a stlačte tlačidlo PREVÁDZKOVÝ REŽIM. Každé stlačenie tlačidla Vás posunie na ďalší krok tak, ako je to naznačené na obrázku.

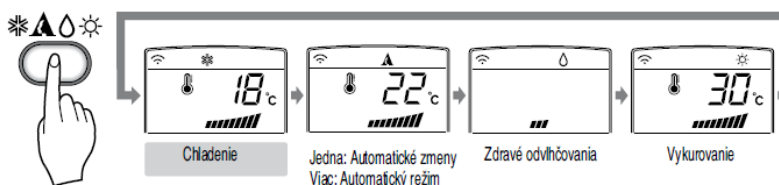

- 3** Na chladenie alebo vykurovanie nastavte izbovú teplotu pomocou tlačidiel NASTAVENIE TEPLoty V MIESTNOSTI. V prípade chladenia je nastaviteľná teplota od 18 °C do 30 °C. V prípade vykurovania je nastaviteľná teplota od 16 °C do 30 °C.

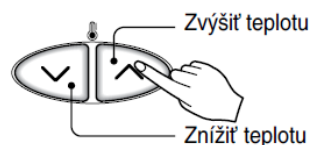

- 4** Pomocou tlačidla nastavenia Rýchlosti ventilátora na diaľkovom ovládači nastavte rýchlosť ventilátora. Rýchlosť ventilátora je rozdelená na 4 kroky: nízka, stredná, vysoká a náhodný režim.

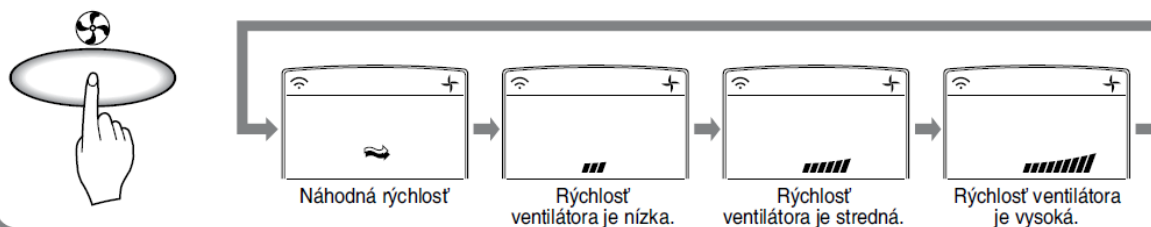

### Prirodzený vietor riadený náhodnou logikou:

- Pre pocit sviežosti si zapnite náhodný režim pomocou tlačidla nastavenie Rýchlosti ventilátora. Je to režim riadený náhodnou logikou, keď ventilátor mení rýchlosť fúkania tak, ako sa to deje je v prírode.

## Režim zdravého odvlhčovania



REŽIM ZDRAVÉHO  
ODVLHČOVANIA



### Režim zdravého odvlhčovania

- Ak pomocou tlačidla VOLBY PREVÁDZKOVÉHO REŽIMU vyberiete program odvlhčovania, výrobok spustí funkciu odvlhčovania. Tento program automaticky vyberie a nastaví teplotu v miestnosti na základe aktuálnej teploty tak, aby bol proces odvlhčovania čo najúčinnjší.

V tomto prípade sa nastavená teplota nezobrazuje na diaľkovom ovládači. Užívateľ nemôže ovplyvniť nastavenú teplotu, riadi sa automaticky.

- V priebehu tohto programu sa mení automaticky Rýchlosť ventilátora, aby sa proces lepšie optimalizoval v závislosti od aktuálnych podmienok. Všetky tieto Funkcie pomáhajú udržať zdravú a príjemnú hodnotu vlhkosti aj vo veľmi vlhkom premenlivom období.

Na spustenie režimu zdravého odvlhčovania postupujte podľa krokov 1, 2 a 4 (pozrite sa do prevádzkového režimu).

## Automatický režim (voliteľné)



AUTOMATICKÝ  
REŽIM

V tomto programe je aktuálny model automaticky nastavený kontrolnou logikou podľa aktuálnej izbovej teploty alebo podľa ďalších pripojených jednotiek. Ak je vám zima alebo teplo, stlačte tlačidlo na nastavenie teploty pre väčší chladivý alebo hrejivý efekt.

Rozsah nastavenia teploty je: 18 až 30 °C.

Na spustenie automatického režimu postupujte podľa krokov 1 a 2 (pozrite sa do prevádzkového režimu).

## Režim automatickej zmeny (voliteľné)



REŽIM AUTOMATICKEJ  
ZMENY

Tento režim je v zásade funkciou klimatizácie na chladenie alebo vykurovanie.

V priebehu procesu však radiaca jednotka mení režim automaticky tak, aby udržala nastavenú teplotu  $\pm 2$  °C.

Na spustenie tohto režimu postupujte podľa krokov 1, 2, 3 a 4 (pozrite sa do prevádzkového režimu).

## Režim rýchleho schladenia

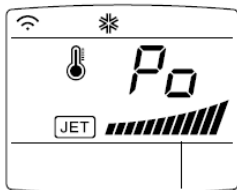

Táto funkcia sa môže použiť na rýchle vychladenie miestnosti v horúcom lete. Akonáhle funkciu zapnete, klimatizácia sa spustí v režime chladenia s nastavením ventilátora na veľmi rýchly chod a teplotu 18 °C počas 30 minút pre rýchle a efektívne vychladenie. Podobne je pri niektorých modeloch funkcia rýchleho vykurovania, keď je rýchlosť ventilátora nastavená na veľmi vysokú rýchlosť a teplota je nastavená na 30 °C počas 30 minút.

Tento režim môžete spustiť stlačením tlačidla RÝCHLEHO SCHLADENIA/VYKUROVANIA. Na zmenu režimu z rýchleho schladenia na režim chladenia s vysokou rýchlosťou ventilátora stlačte znovu tlačidlo RÝCHLEHO SCHLADENIA/VYKUROVANIA alebo tlačidlo PRE NASTAVENIE RÝCHLOSTI VENTILÁTORA, alebo tlačidlo PRE NASTAVENIE TEPLoty V MIESTNOSTI.



### POZNÁMKA

- Funkcia RÝCHLEHO SCHLADENIA/VYKUROVANIA sa nemôže aktivovať počas režimu automatickej zmeny alebo režimu vykurovania cirkulácie vzduchu.
- Funkcia rýchleho vykurovania sa nemôže aktivovať, ak je pripojený bezdrôtový diaľkový ovládač.
- Funkciu rýchleho vykurovania môžete aktivovať stlačením tlačidla RÝCHLE SCHLADENIE/VYKUROVANIE.

## Režim automatického čistenia

- Funkcia automatického čistenia odstráni nečistoty zachytené vo vnútornej jednotke v priebehu chladenia (zdravého odvlhčovania, režimu automatického chladenia, režimu automatickej zmeny).

AUTO CLEAN



1. Stlačením tlačidla AUTOMATICKÉ ČISTENIE privediete do chodu režim automatického čistenia.
2. Teraz, kedykoľvek je jednotka vypnutá, vnútorný ventilátor stále pracuje ešte 30 minút bez chladenia alebo odvlhčovania. Klapka je tiež zavretá.
3. Táto funkcia vysuší zvyšky vlhkosti vo vnútri jednotky a vyčistí ju.
4. Ak stlačíte tlačidlo automatického čistenia znovu, proces sa preruší.

### POZNÁMKA

- Počas funkcie Automatického čistenia, môžete použiť len tlačidlo START/STOP, tlačidlo PLASMA a tlačidlo AUTOMATICKÉ ČISTENIE.



## Úsporný režim

Úsporný režim môže pri chladení ušetriť energiu, pretože dokáže efektívne fungovať vďaka nastavovaniu času adaptácie tela podľa zmien času a teploty, a tak mení požadovanú teplotu automaticky.



1. Stlačte tlačidlo ŠTART/STOP na zapnutie jednotky.
2. Otvorte dvierka diaľkového ovládača a spustíte režim chladenie.
3. Stlačte tlačidlo ÚSPORNÉ CHLADENIE.
4. Na zrušenie režimu úsporného chladenia stlačte znovu tlačidlo ÚSPORNÉ CHLADENIE a jednotka sa následne vráti do pôvodného režimu chladenia.

## Svietivosť displeja

Svietivosť displeja môže byť upravená pomocou diaľkového ovládača. Stlačte tlačidlo ŠTART/STOP na zapnutie jednotky. Otvorte dvierka diaľkového ovládača a stlačte tlačidlo ďalších funkcií, potom stlačte tlačidlo svietivosti displeja.

Displej sa aktivuje 10 sekúnd po zapnutí zariadenia alebo po stlačení akéhokoľvek tlačidla na diaľkovom ovládači. Po 10 sekundách sa podsvietenie displeja stlmí na približne 50 % alebo sa vypne, akonáhle stlačíte tlačidlo.

Displej bude tmavý. Stlačte toto tlačidlo znovu a displej sa znovu rozsvieti.

## Svietivosť displeja

Vynútená prevádzka sa používa, ak nie je k dispozícii diaľkový ovládač. Zariadenie sa spustí po stlačení tlačidla ON/OFF na jednotke. Zariadenie vypnete opätovným stlačením tlačidla ON/OFF.

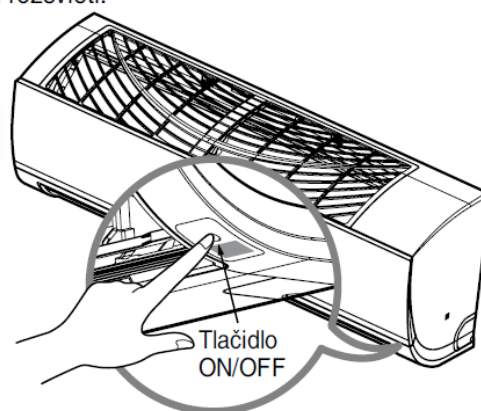

Ak sa rozhodnete spustiť prevádzku jednotky, vnútorná jednotka sa spustí v režime cirkulácie vzduchu na dobu 15 sekúnd a potom sa spustí režim podľa aktuálnej izbovej teploty. Viac v tabuľke.

	Chladiaci režim	Model s tepelným čerpadlom		
		Teplota v miestnosti $\geq 24\text{ }^{\circ}\text{C}$	$21\text{ }^{\circ}\text{C} \leq$ teplota v miestnosti $< 24\text{ }^{\circ}\text{C}$	Teplota v miestnosti $< 21\text{ }^{\circ}\text{C}$
Prevádzkový režim	Chladenie	Chladenie	Zdravé odvlhčovanie	Vykurovanie
Rýchlosť ventilátora	Vysoká	Vysoká	Vysoká	Vysoká
Nastavená teplota	$22\text{ }^{\circ}\text{C}$	$22\text{ }^{\circ}\text{C}$	$23\text{ }^{\circ}\text{C}$	$24\text{ }^{\circ}\text{C}$

## Kontrola prevádzky

V priebehu testovacej prevádzky pracuje jednotka v režime chladenia s ventilátorom nastaveným na vysokú rýchlosť, bez ohľadu na teplotu v miestnosti a resetuje sa za 18 minút. Ak jednotka zachytí signál z diaľkového ovládača v priebehu kontroly prevádzky, začne sa riadiť nastavením diaľkového ovládača. Ak chcete tento program zapnúť, stlačte a držte tlačidlo ON/OFF 3 – 5 sekúnd, potom začujete pípnutie bzučiaka. Ak chcete režim prerušiť, stlačte tlačidlo znovu.

## Režim spánku

1. Stlačte tlačidlo AUTOMATICKÝ REŽIM SPÁNKU na nastavenie času, kedy sa má jednotka automaticky vypnúť.
2. Časovač je naprogramovaný na nastavenie v 7 krokoch, pričom každý krok je jedna hodina. Interval nastavenia je teda 1 až 7 hodín. Na zmenu nastavenia namierte ovládačom na jednotku a nastavte požadovanú dobu.



### POZNÁMKA

- Režim spánku nastaví vnútorný ventilátor pri chladení na pomalú rýchlosť. Pri vykurovaní sa nastaví na strednú rýchlosť pre príjemný spánok.
- **V prípade chladenia alebo zdravého odvlhčovania:**  
Nastavená teplota bude automaticky stúpať 2 krát po 30 minútach o 1°C (2°C za hodinu) pre príjemný spánok. Toto bude konečné upravenie teploty, kým bude režim spánku aktívny.
- **V prípade vykurovania:**  
Nastavená teplota bude automaticky klesať 2 krát po 60 minútach o 1°C pre príjemný spánok. Toto bude konečné upravenie teploty, kým bude režim spánku aktívny.

## Nastavenie aktuálneho času

1. Čas môžete nastaviť iba po stlačení tlačidla RESET. Po výmene batérií by ste mali stlačiť tlačidlo RESET a nastaviť čas znovu. Stlačte tlačidlo ŠTART/STOP.
2. Stlačte tlačidlo druhých funkcií a skontrolujte, či zasvietila ikona druhých funkcií na diaľkovom ovládači. **2<sup>nd</sup>F**
3. Stlačte tlačidlo NASTAVENIA ČASU, kým nenastavíte aktuálny čas.
4. Stlačte tlačidlo na zapnutie a vypnutie časovača.

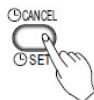

### POZNÁMKA

Skontrolujte správnosť nastavenia a.m. a p.m. (dopoludnie, popoludnie).

## Nastavenie časovača

1. Uistite sa, že na displeji diaľkového ovládača je nastavený správny čas.
2. Stlačte tlačidlo druhých funkcií.
3. Stlačte tlačidlo ZAPNÚŤ/VYPNÚŤ ČASOVAČ na zapnutie alebo vypnutie časovača.
4. Stlačením TLAČIDIEL NASTAVENIA ČASU upravíte čas spustenia a vypnutia časovača.
5. Na uloženie nastaveného času namierte diaľkový ovládač na Prijímač signálu jednotky.

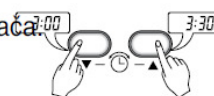

### Vymazanie nastavenia časovača:

Skontrolujte, či je vypnutá ikona druhých funkcií. **2<sup>nd</sup>F**  
Namierte diaľkový ovládač na Prijímač signálu jednotky a stlačte tlačidlo VYMAZANIE ČASOVAČA. (Kontrolka časovača na klimatizácii a na displeji by mala zhasnúť.)



### POZNÁMKA

Nastavte jeden z nasledujúcich možných typov nastavenia.



Nastavenie času vypnutia



Nastavenie času zapnutia



Nastavenie času vypnutia a zapnutia



Nastavenie času zapnutia a vypnutia

## Vertikálny a horizontálny ovládač toku vzduchu

Smer vzduchu hore a dole (vertikálny tok) môžeme upraviť pomocou diaľkového ovládača.

1. Stlačte tlačidlo ŠTART/STOP na spustenie jednotky.

2. Stlačte tlačidlo NÁHODNÉHO KÝVANIA.

3. Klapka sa bude pohybovať automaticky hore a dole.

4. Klapku znovu zastavíme v požadovanom uhle stlačením tohto tlačidla.

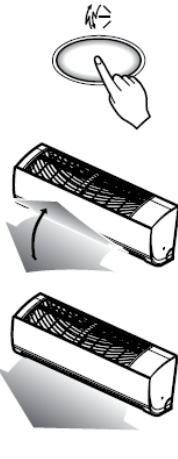

### (Voliteľné)

Smer vzduchu doľava a doprava (horizontálny tok) môžeme upraviť pomocou diaľkového ovládača.

1. Stlačte tlačidlo ŠTART/STOP na spustenie jednotky.

2. Stlačte tlačidlo pre HORIZONTÁLNY SMER TOKU.

3. Klapka sa bude automaticky pohybovať hore a dole.

4. Klapku znovu zastavíme v požadovanom uhle stlačením tohto tlačidla.



### (Voliteľné)

Smer vzduchu doľava a doprava (horizontálny tok) môžeme upraviť ručne pohybovaním rebier klapky. Buďte opatrný, aby ste sa rukou nedotkli ventilátora.



### POZNÁMKA

- Stlačením tlačidla NÁHODNÉHO KÝVANIA sa horizontálne klapky tiež automaticky začnú náhodne pohybovať na základe algoritmu pre náhodný pohyb, aby sa vzduch v miestnosti pohyboval prirodzene a ľudské telo sa cítilo príjemne.
- Vždy používajte na ovládanie vertikálnej klapky diaľkový ovládač, manuálne hýbanie s vertikálnou klapkou môže spôsobiť poškodenie mechanizmu. Pri vypnutí zariadenia sa vertikálna klapka zavrie.

## Režim cirkulácie vzduchu



Tento režim dáva do obehu vzduch bez toho, aby bolo zapnuté chladenie alebo vykurovanie. Môžete ho aktivovať pomocou tlačidla REŽIM CIRKULÁCIE VZDUCHU. Akonáhle je režim spustený, môžete nastaviť rýchlosť ventilátora pomocou tlačidla NASTAVENIE RÝCHLOSTI VENTILÁTORA.



### POZNÁMKA

Režim náhodného prúdenia vzduchu znižuje spotrebu energie a chráni pred prechladením miestnosti. Rýchlosť ventilátora sa automaticky mení z vysokej na nízku a opačne v závislosti na okolnej teplote.

## Funkcia automatického reštartu

Táto funkcia je užitočná v prípade výpadku elektrického prúdu. Po obnovení dodávky prúdu sa vďaka tejto funkcii nastaví režim, ktorý bol aktívny v čase pred výpadkom a klimatizácia v tomto režime naďalej pokračuje.

### POZNÁMKA

Táto funkcia je užitočná v prípade výpadku elektrického prúdu. Po obnovení dodávky prúdu sa vďaka tejto funkcii nastaví režim, ktorý bol aktívny v čase pred výpadkom a klimatizácia v tomto režime naďalej pokračuje.

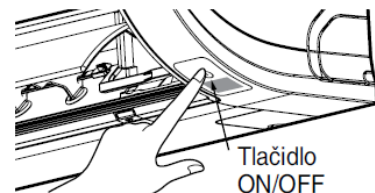



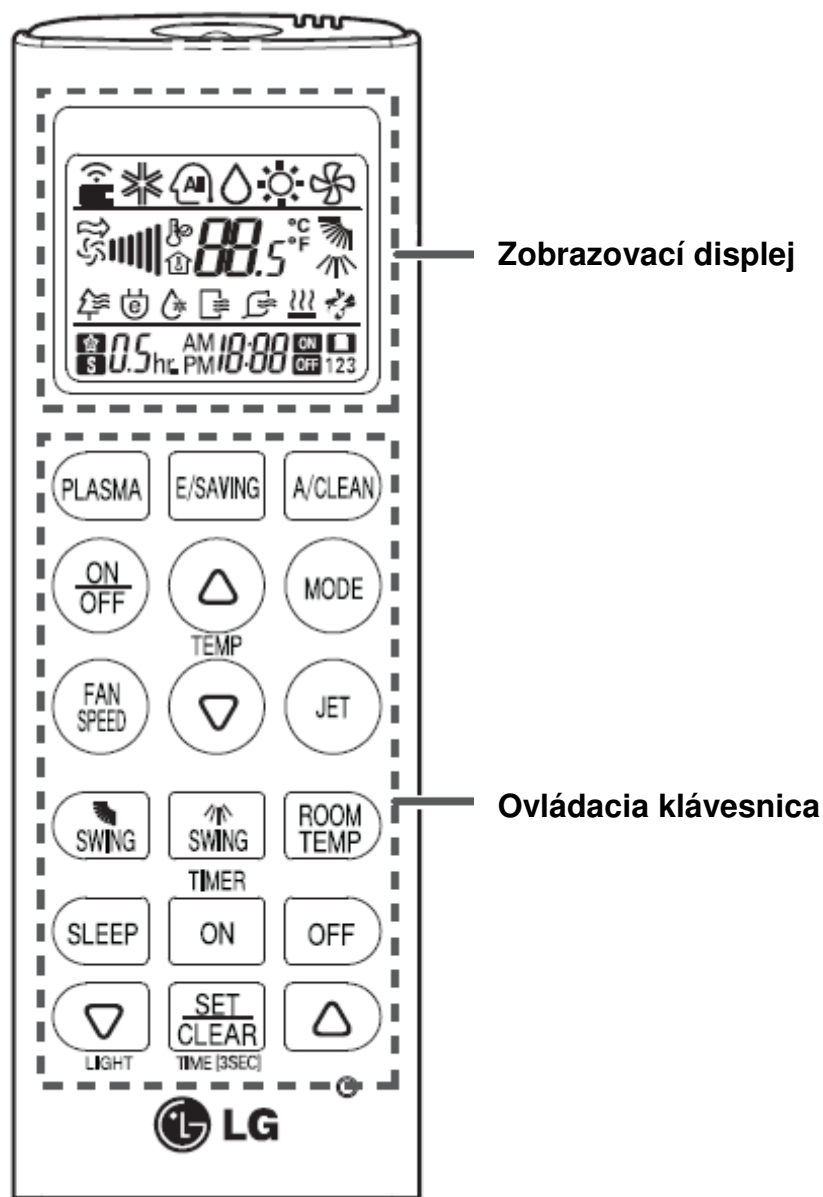























## Bezdrôtový ovládač



- V závislosti od konkrétneho výrobku je možné, že niektoré kategórie ponuky nebudú zobrazené alebo sa budú inak nazývať.

## Bezdrôtový ovládač

tláčidlo	zobrazenie ovládača	popis funkcie
		TLAČIDLO PLAZMA. Slúži na zapnutie a vypnutie plazmového čistenia vzduchu.
		TLAČIDLO NADSTAVENIA ČASOVAČA. Používa sa na nastavenie aktuálneho času a času zapnutia a vypnutia zariadenia.
		TLAČIDLO NADSTAVENIA TEPLoty V MIESTNOSTI. Používa sa na nastavenie teploty v miestnosti.
	-	TLAČIDLO ON/OFF. Používa sa na zapnutie a vypnutie zariadenia.
		TLAČIDLO REGULÁCIE RÝCHLOSTI VNÚTORNÉHO VENTILÁTORA.
		TLAČIDLO VOĽBY REŽIMU PREVÁDZKY
		Režim chladenia
		Automatický režim
		Režim odvlhčovania
		Režim kúrenia
		Režim ventilácie vzduchu v miestnosti
		TLAČIDLO RÝCHLEHO CHLADENIA/KÚRENIA. Toto tlačidlo nastaví rýchlosť vnútorného vetráka na maximum.
		Toto tlačidlo ovláda nastavenie rebier vetráka horizontálne/vertikálne. Používa sa na zapnutie/vypnutie pohybu vetráka a nastavenie konkrétnej polohy.
		TLAČIDLO NA ZISTENIE IZBOVEJ TEPLoty. Slúži na zistenie teploty v miestnosti.
		TLAČIDLO NADSTAVENIE ČASOVAČA. Používa sa na nastavenie aktuálneho času a času zapnutia/vypnutia zariadenia.
		TLAČIDLO AUTOMATICKÉHO ČISTENIA. Slúži na nastavenie automatického čistenia.
		TLAČIDLO NA NADSTAVENIE ÚSPORNÉHO REŽIMU. Slúži na nastavenie úsporného režimu.
	-	TLAČIDLO ZAPNUTIA/VYPNUTIA PODSVIETENIA DISPLEJA.
	-	TLAČIDLO NA ZAPNUTIE/VYPNUTIE ČASOVAČA.
	-	TLAČIDLO RESET. Slúži na vymazanie času.

## Režim prevádzky

- 1** Stlačením tlačidla ŠTART/STOP zapnete jednotku. Jednotka Vám odpovie pípnutím.



- 2** Otvorte kryt diaľkového ovládača a stlačte tlačidlo PREVÁDZKOVÝ REŽIM. Každé stlačenie tlačidla Vás posunie na ďalší krok, ako je to naznačené na obrázku.

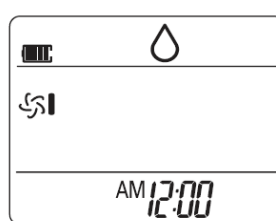
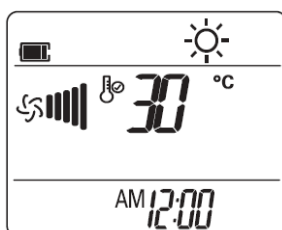
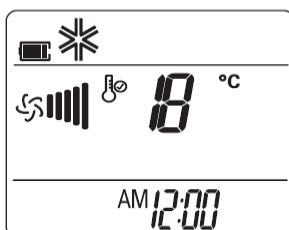

- 3** Na Chladenie alebo Ohrevanie nastavte izbovú teplotu pomocou tlačidiel NASTAVENIA TEPLoty V MIESTNOSTI.  
V prípade Chladenia sa teplota dá nastaviť od 18 °C do 30 °C.  
V prípade Vyhrievania sa teplota dá nastaviť od 16 °C do 30 °C.



- 4** Pomocou tlačidla nastavenia rýchlosti ventilátora na diaľkovom ovládači nastavte rýchlosť ventilátora. Rýchlosť ventilátora je rozdelená do 4 krokov: nízka, stredná, vysoká a náhodný režim.

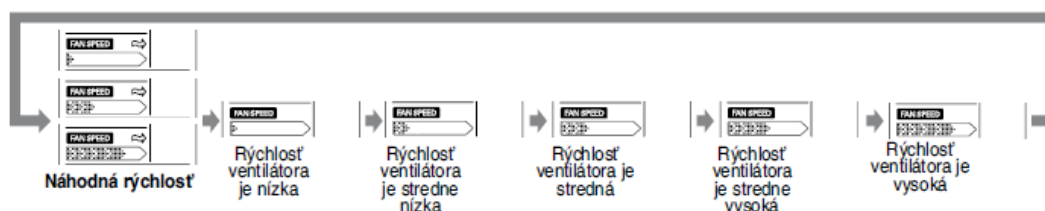

### Prírodný vietor riadený náhodnou logikou:

- Pre pocit sviežosti si zapnete náhodný režim pomocou tlačidla nastavenia rýchlosti ventilátora. Je to režim riadený náhodnou logikou, keď ventilátor mení rýchlosť fúkania tak, ako sa to deje v prírode.

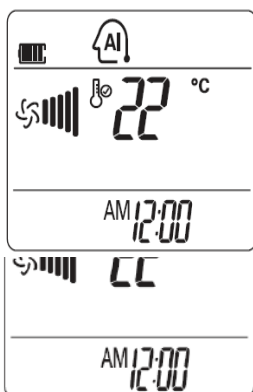

ranie

## Automatickej zmeny (voliteľný)

Tento režim je v zásade funkciou klimatizácie pre chladenie alebo ohrev. V priebehu procesu však riadiaca jednotka mení režim automaticky tak, aby udržala nastavenú teplotu  $\pm 2\text{ }^{\circ}\text{C}$ .



## Automatický režim (voliteľný)

Tento program upraví teplotu v závislosti na aktuálnej teplote prostredia. Nastavíte teplotu pre chladenie alebo ohrev a zmeníte nastavenie teploty.

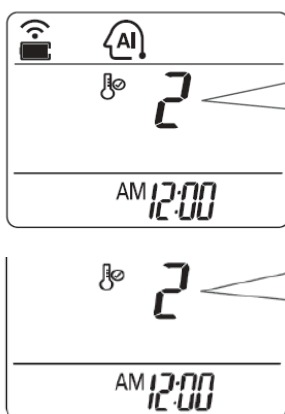

Tento program upraví teplotu v závislosti na aktuálnej teplote prostredia. Nastavíte teplotu pre chladenie alebo ohrev a zmeníte nastavenie teploty. Tento program upraví teplotu v závislosti na aktuálnej teplote prostredia. Nastavíte teplotu pre chladenie alebo ohrev a zmeníte nastavenie teploty. Tento program upraví teplotu v závislosti na aktuálnej teplote prostredia. Nastavíte teplotu pre chladenie alebo ohrev a zmeníte nastavenie teploty.



\* Zvoľte kód podľa vašej potreby:

kód	vnem
2	chladno
1	mierne chladno
0	akurát
-1	trochu teplo
-2	teplo

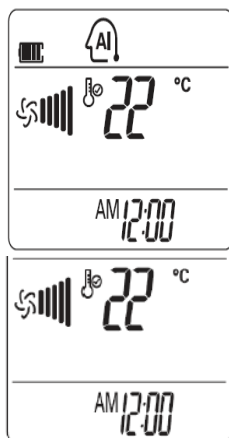

vaním:>

Môžete nastaviť požadovanú teplotu a rýchlosť ventilátora. Rozsah teplôt: 18 – 30 °C

### POZNÁMKA

V tomto režime nemôžete nastaviť požadovanú teplotu a rýchlosť ventilácie. Môžete však nastaviť režim náhodného kývania. Ak systém v automatickom režime pracuje nevhodne, nastavte iný režim ručne.

## Režim rýchleho schladenia

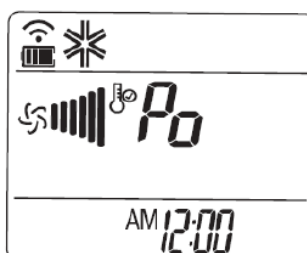

Táto funkcia sa môže použiť na rýchle vychladenie miestnosti v horúcom lete. Akonáhle funkciu zapnete, klimatizácia sa spustí v režime chladenia s nastavením ventilátora na veľmi rýchly chod a teploty na 18 °C po dobu 30 minút pre rýchle a efektívne vychladenie.

Niektoré modely ponúkajú funkciu rýchleho vyhriatia, keď je rýchlosť ventilátora nastavená na veľmi vysokú rýchlosť a teplota je nastavená na 30 °C po dobu 30 minút.

## Režim cirkulácie vzduchu

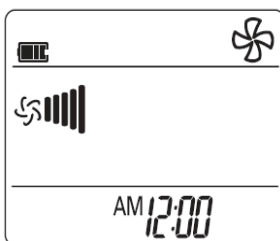

Tento režim dáva do obehu vzduch bez toho, aby bolo zapnuté chladenie alebo ohrievanie. Môžete ho aktivovať pomocou tlačidla VOLBY REŽIMU PREVÁDZKY. Akonáhle je režim spustený, môžete nastaviť rýchlosť ventilátora pomocou tlačidla NASTAVENIE RÝCHLOSTI VENTILÁTORA (FAN SPEED).





### POZNÁMKA

Počas tohto programu svieti kontrolka prevádzky namodro.

## Režim automatického čistenia

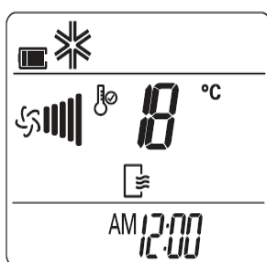
- Režim automatického čistenia slúži na odstránenie vlhkosti nahromadenej v jednotke po použití režimu Chladenie alebo zdravé odvlhčovanie.



Stlačením tohto tlačidla () uvediete do chodu režim automatického čistenia. Teraz, akonáhle je jednotka vypnutá, vnútorný ventilátor stále beží ešte 30 minút bez chladenia alebo odvlhčovania. Táto funkcia vysuší zvyšky vlhkosti vo vnútri jednotky a vyčistí ju. Ak stlačíte tlačidlo automatického čistenia znovu, proces sa preruší.



### POZNÁMKA

- Počas automatického čistenia sa používajú iba tlačidlá ON/OFF, tlačidlo Plazma a tlačidlo automatického čistenia. Kontrolka Plazma bliká namodro.

## Režim plazmového čistenia

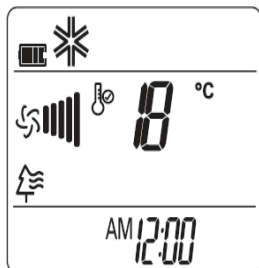

Plazmový filter je technológia vyvinutá spoločnosťou LG, ktorá odstráni z nasávaného vzduchu mikroskopické kontaminanty generovaním plazmy vysokonabitými elektrónmi. Táto plazma kompletne zabíja a ničí kontaminanty, aby sa dosiahol čistý a hygienický vzduch.

Režim plazmového čistenia vzduchu môžete spustiť stlačením TLAČIDLA PLAZMA na diaľkovom ovládači.

Opakovaným stlačením tlačidla tento program deaktivujete.

PLAZMA



### POZNÁMKA

- Táto funkcia sa môže využiť v akomkoľvek režime a pri akejkoľvek rýchlosti ventilátora stlačením tlačidla PLAZMA.
- Funkciu čistenia plazmou možno použiť aj vo vypnutom režime. Zrušiť ho môžete stlačením tlačidla ON/OFF.



## Úsporný režim

Úsporný režim môže pri chladení ušetriť energiu, pretože dokáže efektívne fungovať vďaka nastaveniu času adaptácie tela podľa zmien času a teploty, a tak môže meniť požadovanú teplotu automaticky.

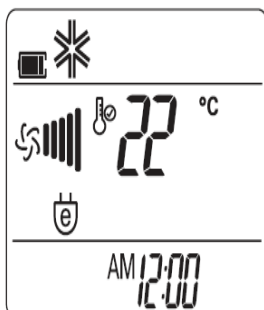

1. Stlačte tlačidlo ON/OFF pre zapnutie jednotky.
2. Otvorte dvierka diaľkového ovládača a spustite režim chladenie. 
3. Stlačte tlačidlo ÚSPORNÉ CHLADENIE.
4. Na zrušenie režimu úsporného chladenia stlačte znova tlačidlo ÚSPORNÉ CHLADENIE. Jednotka sa vráti do pôvodného režimu (Chladenie).

## Jas displeja (voliteľné)

Jas displeja sa môže upraviť pomocou diaľkového ovládania. Stlačte tlačidlo ON/OFF pre zapnutie jednotky. Otvorte dvierka diaľkového ovládania a stlačte tlačidlo DISPLAY LUMINOSITY (JAS DISPLEJA), potom stlačte tlačidlo svietivosti displeja. Displej bude tmavý. Stlačte toto tlačidlo znova a displej bude zase svetlý. 

## Nastavenie aktuálneho času

- 1 Stlačte na 3 sekundy tlačidlo TIMER (časovač).

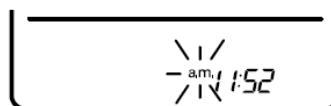

- 2 Na tlačidlách pre nastavenie časovača nastavte správny čas.
  - Zmena AM a PM a hodín a minút sa nastaví opakovaným stlačením tlačidiel <>.
  - Stlačením tlačidiel ^ v nastavíte správny čas.

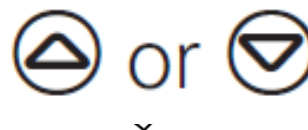



- 3 Stlačte TLAČIDLÁ SET/CLEAR (nastaviť/zmazať)



### POZNÁMKA

Dajte pozor na nastavenie AM a PM

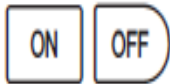
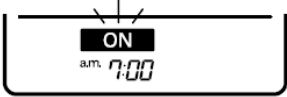
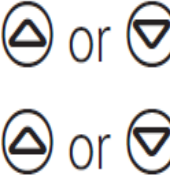
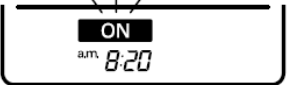
## Nastavenie časovača

<p><b>1</b> Stlačte tlačidlo ČASOVAČ (TIMER) raz pre nastavenie „zapnutý“ (ON). (Stlačte tlačidlo ČASOVAČ (TIMER) dvakrát pre nastavenie „vypnutý“ (OFF)).</p>		
<p><b>2</b> – Stlačením tlačidla „&lt;“ a „&gt;“ meníte aktuálne vybranú položku v poradí „am“ a „pm“ -&gt; hodiny -&gt; minúty. – Stlačením tlačidla „^“ a „v“ meníte hodnotu aktuálne vybratej položky.</p>		
<p><b>3</b> Stlačte tlačidlo VYPNUTIE/ZAPNUTIE ČASOVAČA (TIMER SET/CLEAR). (Stlačte tlačidlo VYPNUTIE/ZAPNUTIE ČASOVAČA (TIMER SET/CLEAR) ešte raz a nastavenie sa vymaže).</p>		

## Vymazanie nastavenia časovača

- Ak si prajete vymazať všetky nastavenia časovača, stlačte tlačidlo VYMAŽ VŠETKO (CLEAR ALL).
- Pre individuálne vymazanie nastavenia časovača stlačte tlačidlo časovač a stlačte tlačidlo ULOŽ/VYMAŽ (Set/Clear) s tým, že diaľkové ovládanie máte namierené na prijímač signálu na prístroji. (Kontrolka časovača na displeji zhasne.)

## Režim spánku

Stlačte tlačidlo AUTOMATICKÝ REŽIM SPÁNKU pre nastavenie času, kedy sa má jednotka automaticky vypnúť. Časovač je naprogramovaný na nastavenie v 7 krokoch, kde každý krok je jedna hodina. Teda interval nastavenia je 1 až 7 hodín.



### POZNÁMKA

- Režim spánku nastaví vnútorný ventilátor pri chladení na veľmi pomalú rýchlosť. Pri ohrievaní sa nastaví na pomalú rýchlosť pre príjemný spánok.

#### V prípade chladenia alebo zdravého odvlhčovania:

Nastavená teplota bude stúpať automaticky 2-krát po 30 minútách o 1 °C (maximálne o 2 °C) pre príjemný spánok. To bude konečná úprava teploty, kým bude režim spánku aktívny.

## Nastavenie hornej horizontálnej klapky

Hornú horizontálnu klapku môžete nastavovať pomocou diaľkového ovládača.

1. Stlačte tlačidlo ON/OFF na zapnutie prístroja.
2. Stlačte tlačidlo NASTAVENIE HORNEJ VÝFUKOVEJ KLAPKY.  
Pri každom stlačení tlačidla sa smer vzduchu zmení v smere šípky ako na obrázku.

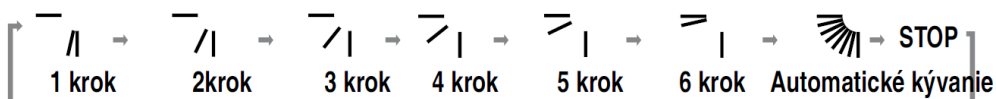

※ Stlačením tlačidla NASTAVENIE VERTIKÁLNEJ MRIEŽKY pri vybranom automatickom kývaní sa klapka zastaví v polohe, pri ktorej ste stlačili tlačidlo.

## Nastavenie vertikálnej mriežky (voliteľné)

Vertikálnu mriežku môžete nastavovať pomocou diaľkového ovládača.

1. Stlačte tlačidlo ON/OFF na zapnutie prístroja.
2. Stlačte tlačidlo NASTAVENIE HORIZONTÁLNEJ KLAPKY.  
Pri každom stlačení tlačidla sa smer vzduchu zmení v smere šípky ako na obrázku.

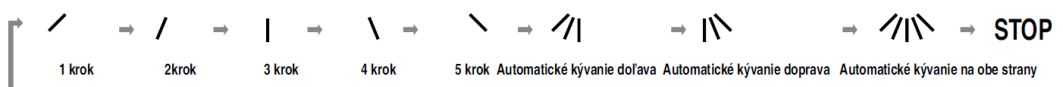

※ Stlačením tlačidla NASTAVENIE HORIZONTÁLNEJ KLAPKY pri vybranom automatickom kývaní na obe strany sa klapka zastaví v polohe, pri ktorej ste stlačili tlačidlo.

### POZNÁMKA

- Manuálne hýbanie s hornou výfukovou klapkou môže spôsobiť poškodenie mechanizmu. Pri vypnutí zariadenia sa horná výfuková klapka zavrie.
- Keď zariadenie znova zapnete, poloha klapky zostane rovnaká ako pri poslednom nastavení.

# Údržba a servis

## ⚠ UPOZORNENIE

Pred začatím údržby vypnite istič a odpojte hlavný napájací kábel.

### Vnútorná jednotka:

Jednotku čistíte suchou jemnou handričkou. Nepoužívajte bielicidlo alebo abrazívá.

## ⚠ UPOZORNENIE

Nikdy nepoužívajte nasledujúce:

- Vodu teplejšiu ako 40 °C. Môže spôsobiť deformácie a zmenu farieb.
- Prchavé chemikálie. Môžu poškodiť povrch klimatizácie.



## Vzduchový filter

Vzduchový filter je za predným panelom/mriežkou a mal by sa kontrolovať aspoň 1-krát za 2 týždne alebo častejšie, ak je to nutné. Na nasledujúcom obrázku je zobrazené správne vybratie filtra. Filter najskôr vyčistíte pomocou vysávača alebo vlažnou mydlovou vodou. Ak sa špina nedá ľahko vyčistiť, umyte ho v čistiacom prostriedku rozpustenom vo vlažnej vode. Dobře osušte v tieni a znovu nainštalujte na pôvodné miesto.

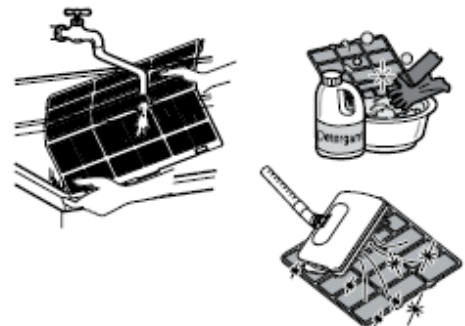

## Antialergénny filter

Vyberte antialergénny filter + Triple filter pred vzduchovým filtrom a nechajte ho 2 hodiny na priamom slnečnom svetle. Potom ho znovu nainštalujte na pôvodné miesto.

## Vybratie filtra

1. Trochu potiahnite mriežku filtra dole, aby ste ho mohli vybrať.
2. Držte zárezky na ráme a odstráňte háčiky zo 4 miest upevnenia. Po vybratí vzduchového filtra vytiahnite ľahom nadol antialergénny filter a triple filter.

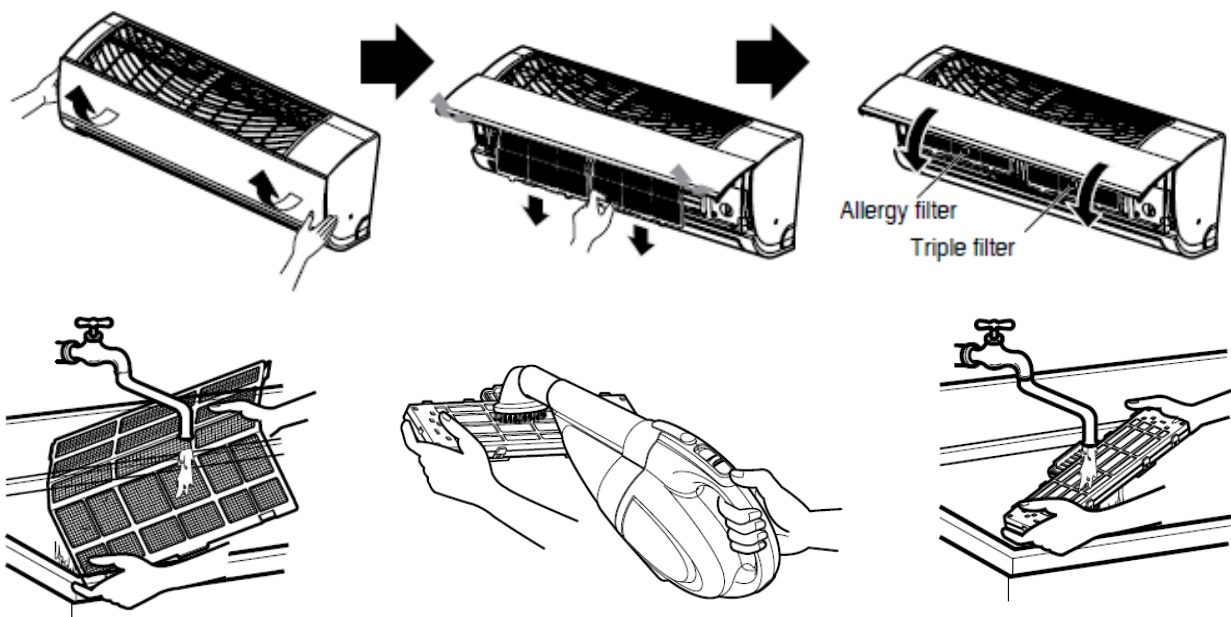

## Servis a údržba

### Vnútrotná jednotka



**VAROVANIE:** Pred začatím akýchkoľvek servisných prác, odpojte jednotku od elektrickej siete.

**POZNÁMKA** Pred čistením jednotky musí byť odpojené el. napájanie.

### Vzduchové filtre

Vzduchové filtre za vnútornou mriežkou by sa mali kontrolovať a čistiť raz za 2 týždne alebo aj častejšie, ak je to nutné.

1. Zdvihnute predný panel a uchopíte úchytka filtra a opatrne potiahnete smerom dopredu, až kým filter nevytiahnete.

**POZNÁMKA** Po vypnutí jednotky vyčistíte filter.

2. Odstráňte nečistoty pomocou vysávača alebo teplej mydlovej vody.

• Ak sú nečistoty obzvlášť odolné, odstráňte ich pomocou neutrálneho detergentu a vlažnej vody.

• Ak použijete horúcu vodu (40 °C a viac), filter sa môže zdeformovať.

3. Po umytí vodou nechajte dobre vysušiť v tieni.

4. Znova filter nainštalujte.

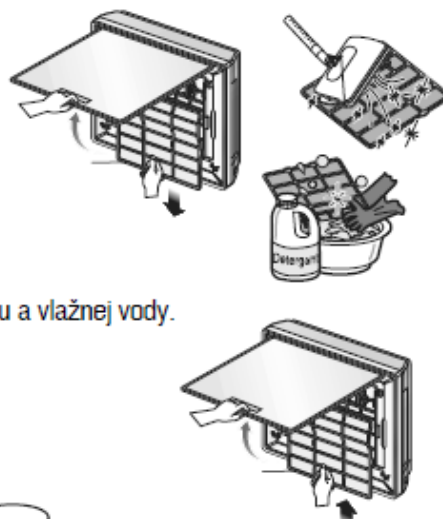

Nikdy nepoužívajte žiadny z nasledujúcich prostriedkov:

• Vodu teplejšiu ako 40 °C

Mohla by spôsobiť deformácie a/alebo odfarbenie.

• Prchavé látky

Mohol by sa poškodiť povrch klimatizačnej jednotky.



### Vonkajšia jednotka

Lamely výmenníka tepla a panelové otvory vonkajšej jednotky by sa mali pravidelne kontrolovať. Ak sú upchaté nečistotami alebo sadzami, potom by sa výmenník tepla a panelové otvory mali čistiť profesionálne.

**POZNÁMKA** Znečistené alebo upchaté lamely výmenníka tepla znížia prevádzkovú účinnosť systému a zvýšia prevádzkové náklady.

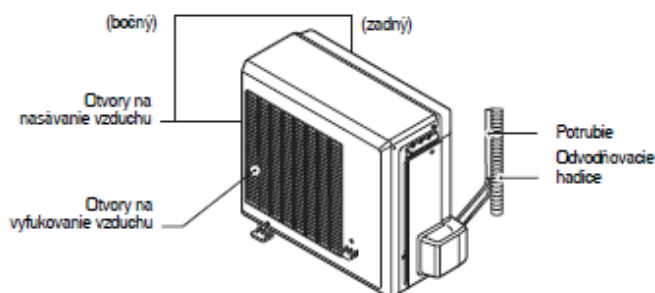
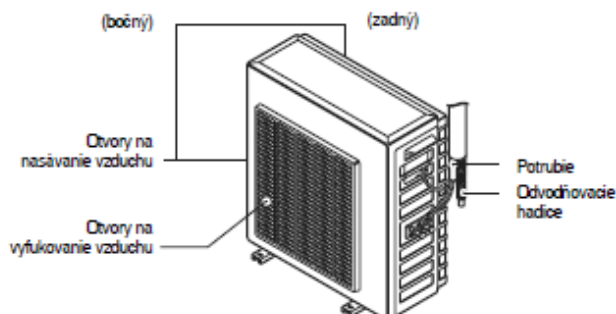
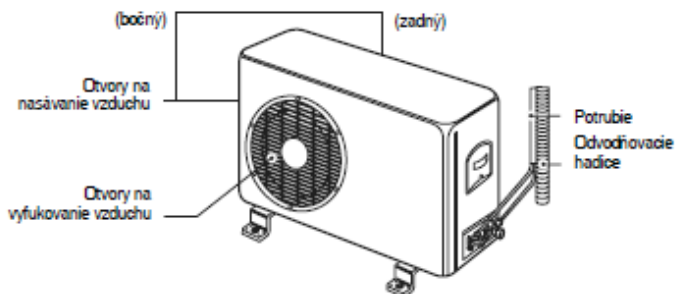

## Prevádzkové typy!

### Neprechladzujte miestnosť.

- Nie je to dobré pre Vaše zdravie a plýtvá to energiou.

### Nechajte záclony alebo závesy zatiahnuté.

- Nenechávajte svietiť priame slnečné svetlo do miestnosti, keď je klimatizácia zapnutá.

### Docielte rovnakú teplotu v miestnostiach.

- Prispôbte horizontálny a vertikálny smer fúkania vzduchu tak, aby ste docielili rovnakú teplotu v celej miestnosti.

### Uistite sa, že sú okná a dvere dobre zavreté.

- Zabráňte otváraniu okien a dverí, ak je to možné, aby ste zachovali vychladený vzduch vo vnútri miestnosti.

### Pravidelne čistite vzduchový filter.

- Blokovanie vzduchového filtra znižuje prítok vzduchu a znižuje tak chladiaci a odvlhčovací efekt. Čistite aspoň raz za dva týždne.

### Príležitostne vetrajte miestnosti.

- Je dobré príležitostne vyvetrať celú miestnosť a potom opäť okná a dvere zavrieť.

### Používajte vysokú rýchlosť ventilátora pre efektívne a rýchle vychladenie.

- Pri použití vetráka na plnú rýchlosť dodáva jednotka udávaný chladiaci príkon.

## Rady na odstránenie problémov! Ušetríte peniaze a čas!

Klimatizácia môže pracovať neobvykle, ak:

Problém	Možná príčina	Čo robiť
Klimatizácia sa nedá zapnúť	■ Poškodená poistka v prerušovači obvodu.	• Skontrolujte poistku/istič a vymeňte poistku alebo resetujte istič.
	■ Zlyhalo napájanie.	• Ak nastal výpadok siete, nastavte režim riadenia na vypnutý. • Akonáhle sa napájanie obnoví, počkajte 3 minúty do reštartu klimatizácie, aby ste predišli preťaženiu kompresora.
	■ Prepätie v napájacej sieti.	• Ak je napätie v sieti príliš vysoké alebo nízke, vypne sa prerušovač obvodu.
Klimatizácia nechladí tak, ako by mala	■ Tok vzduchu je obmedzený.	• Uistite sa, že žiadne závesy, záclony, nábytok neblokuje klimatizáciu.
	■ Vzduchový filter je špinavý	• Čistite filter každé dva týždne. Postup nájdete v časti údržba a servis v tejto príručke.
	■ Miestnosť je možno veľmi teplá.	• Keď sa klimatizácia spustí po prvý raz, musíte počkať, než sa miestnosť vychladí.
	■ Uniká vychladený vzduch.	• Skontrolujte, či sú otvorené prieduchy v podlahe a či nimi prichádza chladný vzduch.
	■ Skontrolujte nastavenie teploty.	• Uistite sa, že je správna.
	■ Možno sa v miestnosti nachádza zdroj tepla.	• Skontrolujte a odstráňte zdroj alebo ho vypnite, keď používate klimatizáciu.

## Funkcia vlastnej diagnostiky

Táto jednotka má zabudovanú funkciu diagnostiky. Keď termistor zlyhá, na jednotke začne blikať kontrolka LED. Prosím, v takejto situácii kontaktujte Vášho dodávateľa/servis.

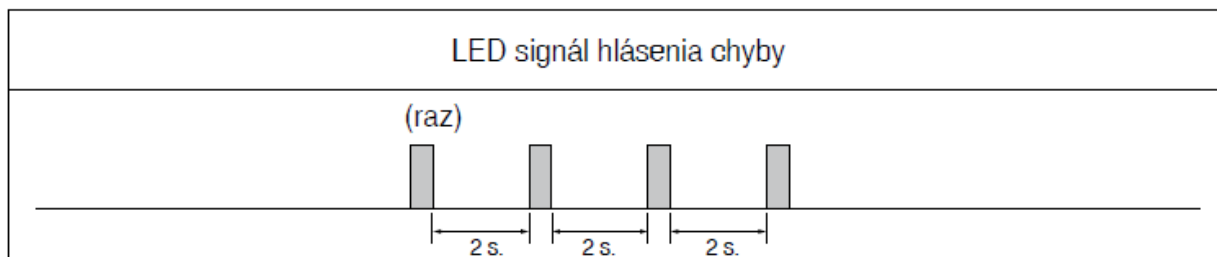

Predtým, ako sa rozhodnete volať servisnú službu, zoznámte sa s najbežnejšími problémami a ich riešením.

### Klimatizačná jednotka pracuje normálne, aj keď:

- Počuť bzučanie. Je to spôsobené vodou, ktorá sa zachytáva vo ventilátore počas daždivých dní alebo pri vysokej vlhkosti. Táto funkcia má za úlohu odstrániť vlhkosť zo vzduchu a zvýšiť chladiaci výkon.
- Počuť cvaknutie termostatu. Je to spôsobené začatím alebo ukončením cyklickej prevádzky termostatu.
- Počuť kvapkanie vody v zadnej časti jednotky. Voda sa môže hromadiť v zbernici, ak je veľmi vysoká vlhkosť alebo počas daždivých dní. Voda pretečie a kvapká zo zadnej časti jednotky.
- Počuť, že ventilátor pracuje, ale kompresor nie. Je to bežná situácia počas prevádzky.



## V prípade nasledujúcich udalostí volajte ihneď servis

1. Čokoľvek neprijateľné, ako je napríklad zápach spáleniny, hlasný hluk atď. Zastavte jednotku a vypnite prerušovač obvodu. V takomto prípade sa nikdy nepokúšajte chybu sami opraviť ani znova zapnúť systém.
2. Prívodný napájací kábel je príliš horúci alebo poškodený.
3. Vnútoraná diagnostika hlási chybu.
4. Z vnútra jednotky presakuje voda, i keď je vlhkosť nízka.
5. Akýkoľvek vypínač, prerušovač (bezpečnostný, uzemňovací) alebo poistka vypadáva.

**Užívateľ musí pozorne a pravidelne vykonávať údržbu a čistenie, aby predišiel nízkemu výkonu zariadenia. V zvláštnych prípadoch musí tieto práce vykonávať len pracovník autorizovaného servisu.**





Po prečítaní tejto užívateľskej príručky ju uložte na miesto, kam je ľahký prístup, aby ste ju mohli v budúcnosti použiť, keď ju budete potrebovať.