

# Delfin

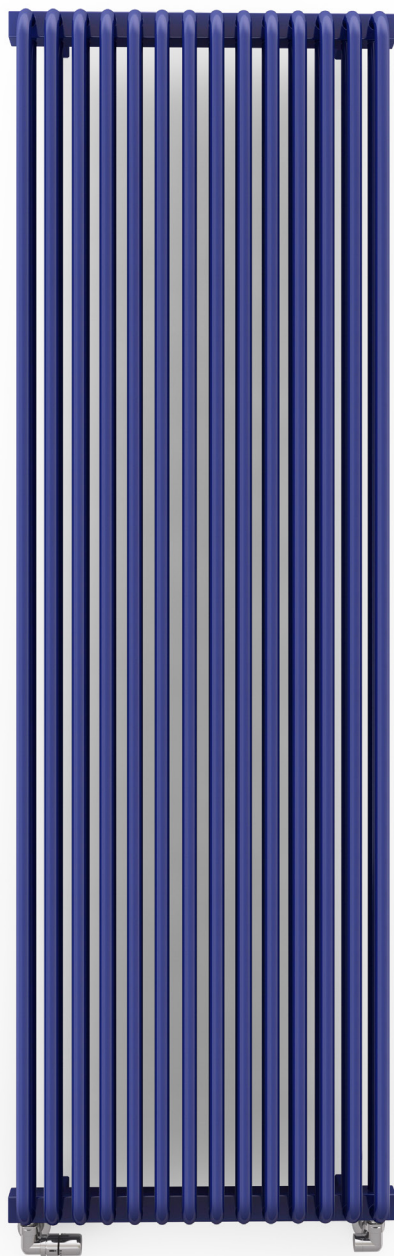

 kolor  
w cenie



**Delfin** 1800 $\downarrow$  × 580 $\leftrightarrow$  SX  
kolor: RAL 5022

Zestaw termostatyczny trójosiowy lewy, chrom  
Zestaw maskujący podwójny, chrom



**TERMA**  
SINCE 1990

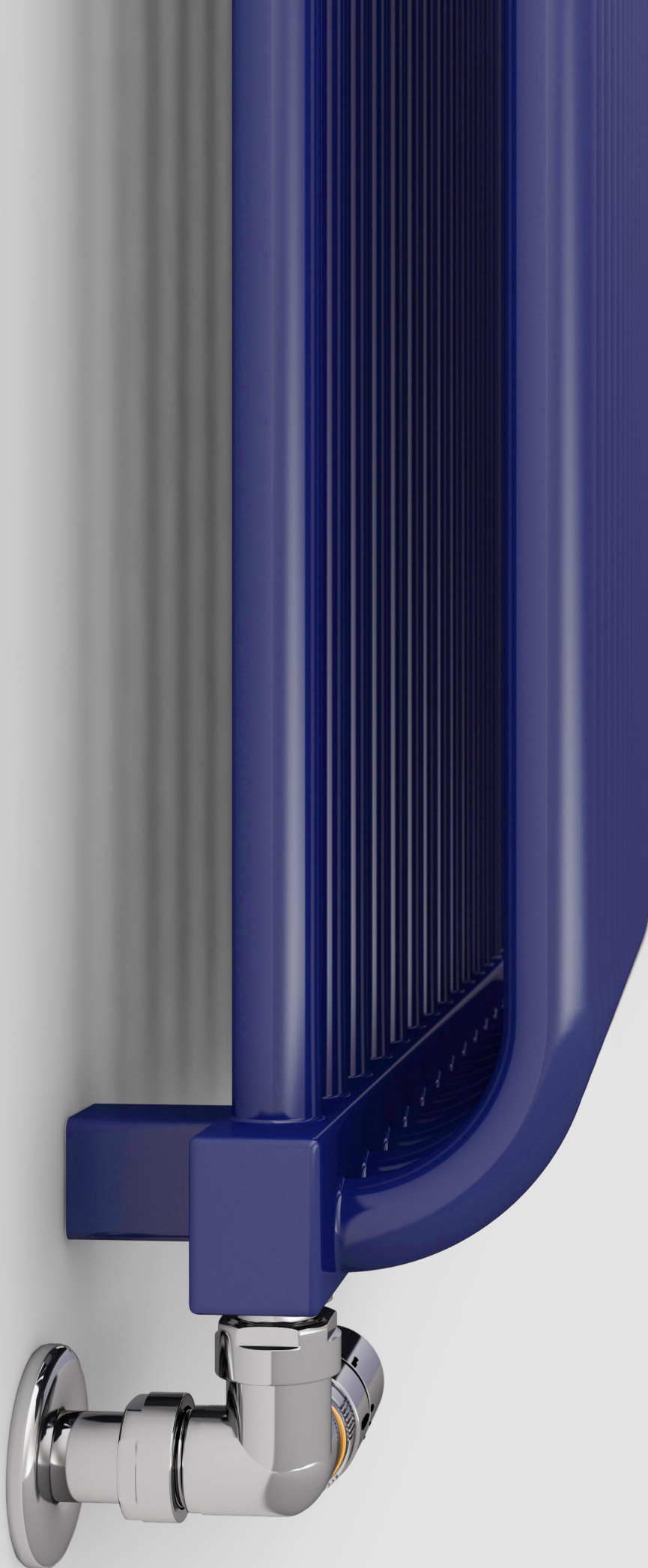



## Podłączenia standardowe:

A ↑ 440÷2000:

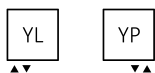

A ↑ 440÷640:

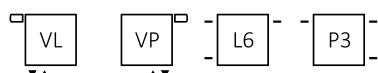

A ↑ 1800÷2000:

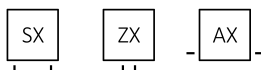

Grzejniki elektryczne:

A ↑ 440÷640:



## Podłączenia opcjonalne:

A ↑ 440÷2000:



A ↑ 440÷640:

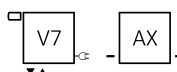
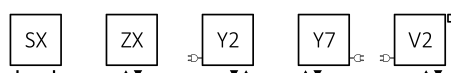

A ↑ 1800÷2000:

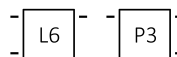

## Dane techniczne:

Ciśnienie robocze: 800 kPa    Maksymalna temperatura pracy: 95°C

A ↓ [mm]	B ↔ [mm]	C1 [mm]	C2 [mm]	C3 [mm]	C4 [mm]	75/65/20°C [W]	55/45/20°C [W]	☺ [W]	D [mm]	E [mm]	F [mm]	H [dm³]	📦 [kg]	Kod produktu <small>Kod konfiguracji s. 8</small>
440	820	50	780	400	820	705	370	800	710	400	20	6,41	14,30	WGDLF044082
440	1020	50	980	400	1020	885	465	800	910	400	20	8,01	17,82	WGDLF044102
440	1220	50	1180	400	1220	1061	556	1000	1110	400	20	9,60	21,34	WGDLF044122
540	820	50	780	500	820	846	442	800	710	500	20	7,61	16,97	WGDLF054082
540	1020	50	980	500	1020	1057	553	1000	910	500	20	9,50	21,16	WGDLF054102
540	1220	50	1180	500	1220	1264	661	1200	1110	500	20	11,39	25,35	WGDLF054122
640	820	50	780	600	820	986	514	1000	710	600	20	8,80	19,65	WGDLF064082
640	1020	50	980	600	1020	1233	644	1200	910	600	20	10,99	24,50	WGDLF064102
640	1220	50	1180	600	1220	1458	760	1500	1110	600	20	13,19	29,36	WGDLF064122
1800	500	50	460	1760	500	1403	717	1500	390	1760	20	13,61	30,48	WGDLF180050
1800	580	50	540	1760	580	1623	830	1500	470	1760	20	15,87	35,52	WGDLF180058
2000	500	50	460	1960	500	1556	802	1500	390	1960	20	15,04	33,68	WGDLF200050
2000	580	50	540	1960	580	1774	909	1500	470	1960	20	17,55	39,26	WGDLF200058



 kolor  
w cenie

## Dostępne rozmiary:

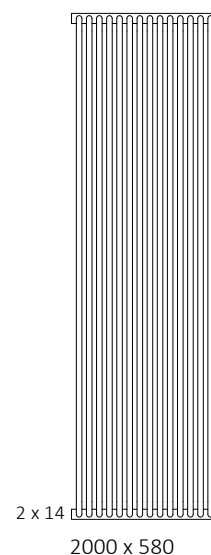
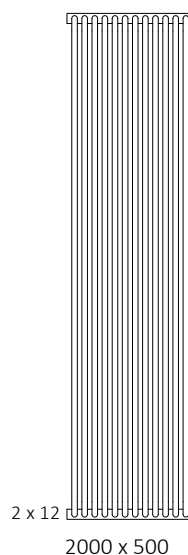
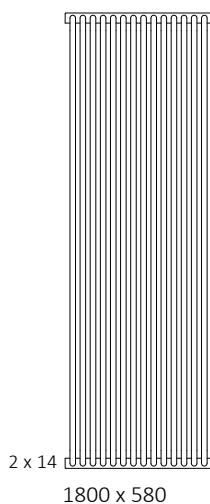
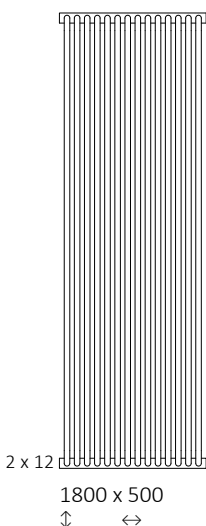
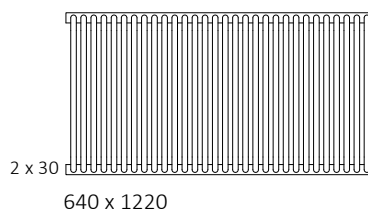
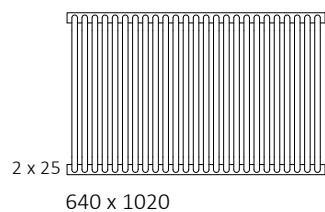
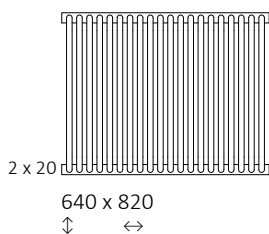
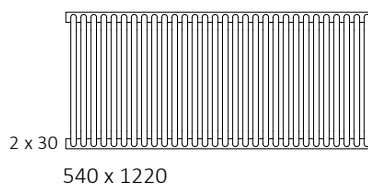
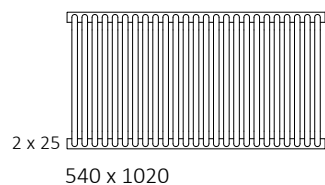
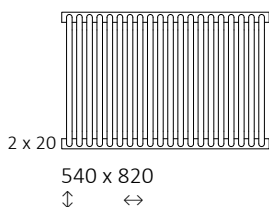
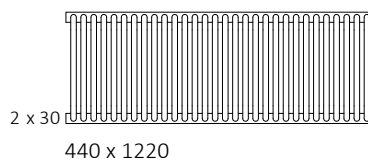
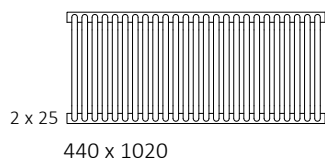
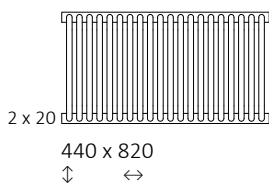



kolor  
w cenie

## Rysunek techniczny:

**L6**

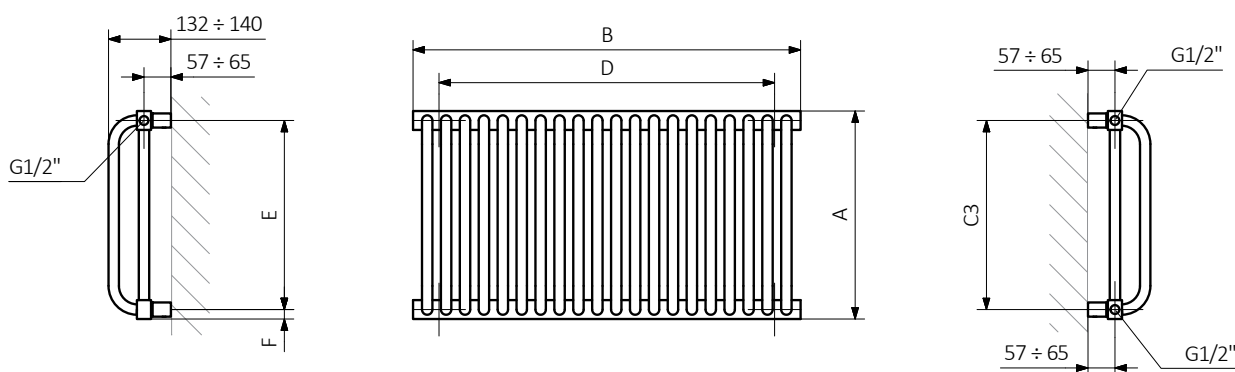

**P3**

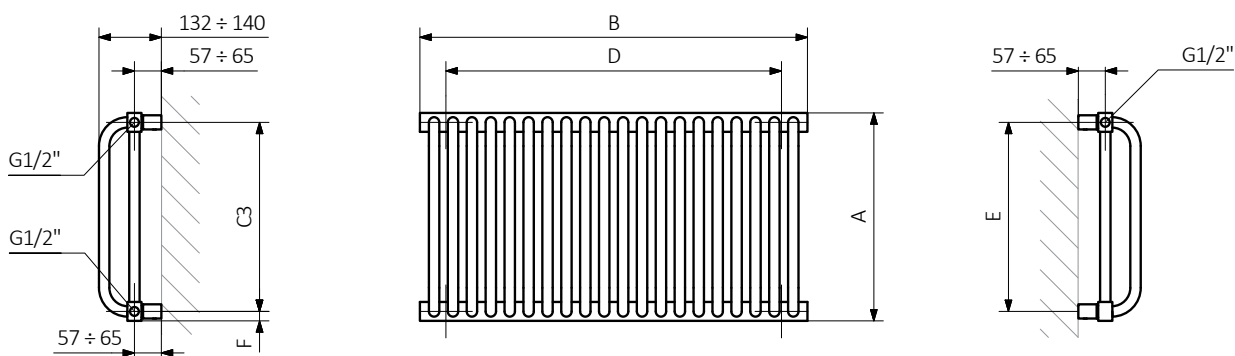

**YL**

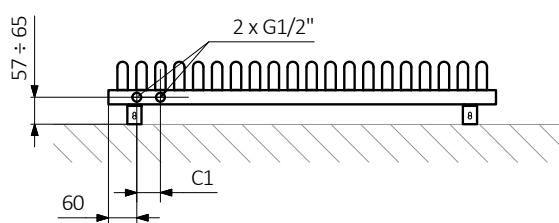

**YP**

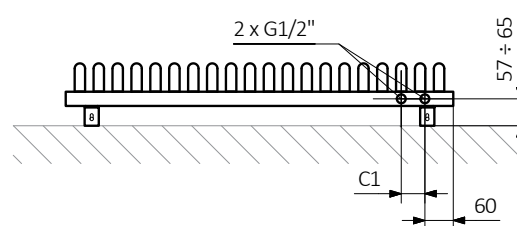

A – wysokość B – szerokość C1-C5 – rozstaw podłączeń D – rozstaw mocowań w poziomie E – rozstaw mocowań w pionie  
F – odległość od osi dolnego mocowania do dolnej krawędzi kolektora

**Kolektor :**

**Rurka :**

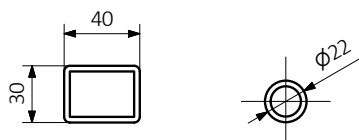



kolor  
w cenie

## Rysunek techniczny:

**VL**

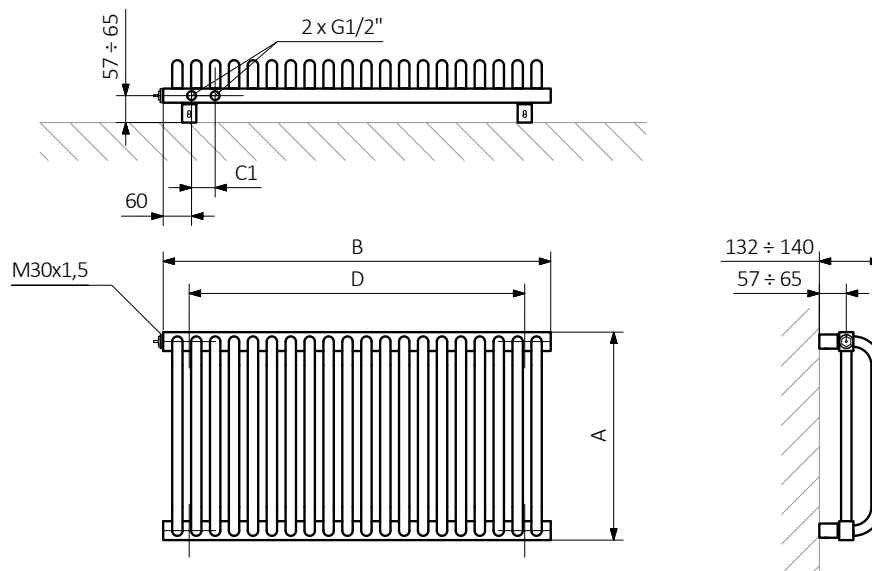

**VP**

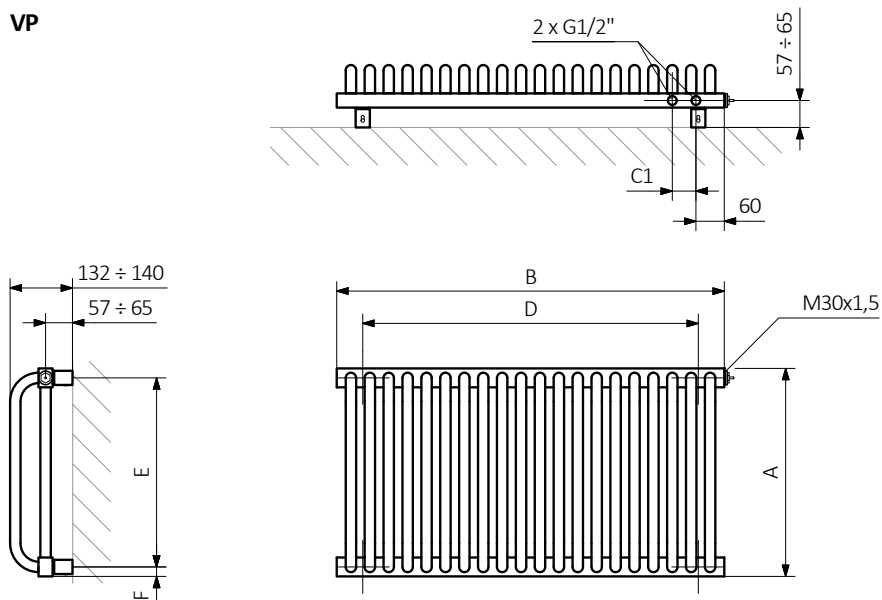

A – wysokość B – szerokość C1-C5 – rozstaw podłączeń D – rozstaw mocowań w poziomie E – rozstaw mocowań w pionie  
F – odległość od osi dolnego mocowania do dolnej krawędzi kolektora

**Kolektor :**

**Rurka :**

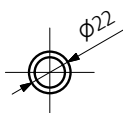
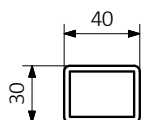



 kolor w cenie

## Rysunek techniczny:

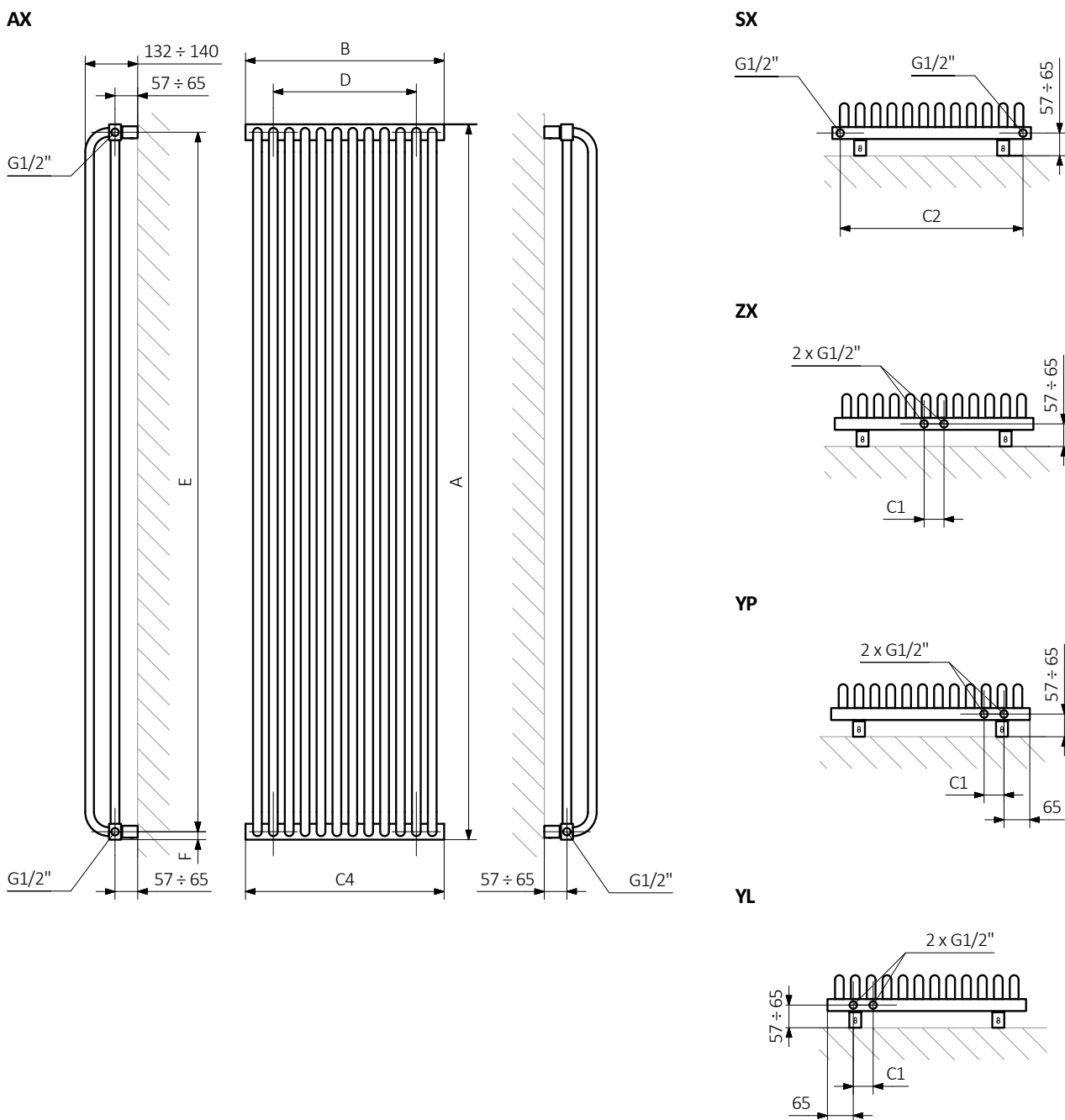

A – wysokość B – szerokość C1-C5 – rozstaw podłączeń D – rozstaw mocowań w poziomie E – rozstaw mocowań w pionie F – odległość od osi dolnego mocowania do dolnej krawędzi kolektora

Kolektor :

Rurka :

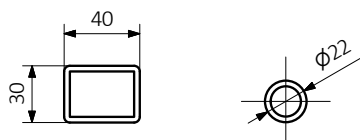



W tabelach przy kartach technicznych produktów umieszczone są kody produktów, które dostarczają podstawowych informacji o produktach. W celu doprecyzowania właściwości produktu kody produktów należy uzupełnić o pełny kod konfiguracji. Kod konfiguracji należy umieścić w ciągu znaków po kodzie produktu jak w przykładzie poniżej:

## Budowa kodu konfiguracji grzejnika c.o.

WGDLF044082

K916SX

KOD PRODUKTU  
(umieszczony w tabeli przy produkcie)

KOD KONFIGURACJI  
(uzupełniany ręcznie)

### Przykładowa konfiguracja

**K 916 SX**

kod opakowania    kod koloru    kod podłączenia  
K - karton

## Budowa kodu konfiguracji grzejnika elektrycznego z czynnikiem grzewczym.

WLDLF044082

K916E2DRYW

KOD PRODUKTU  
(umieszczony w tabeli przy produkcie)

KOD KONFIGURACJI  
(uzupełniany ręcznie)

### Przykładowa konfiguracja

**K 916 E2 DRY W**

kod opakowania    kod koloru    kod podłączenia    kod grzałki    kod typu kabla grzałki  
K - karton

## Proszkowy podkład epoksydowy

**E** – kod proszkowego podkładu epoksydowego uzupełniany jest w kodzie nietypowości.

WGDLF044082 K916SX **E** — kod nietypowości





## Legenda



Grzejnik dostępny w wersji c.o.



Grzejnik przystosowany do pracy jako grzejnik c.o. z podłączoną grzałką elektryczną.



Grzejnik dostępny w wersji elektrycznej z przewodem grzejnym lub z czynnikiem grzewczym i grzałką. Produkt fabrycznie przetestowany i gotowy do użytku.



Podstawowy wariant podłączenia grzejnika. Ikona wskazuje sposób zasilania oraz powrotu wody w danym podłączeniu oraz umiejscowienie wkładki termostatycznej oraz grzałki, jeśli istnieje możliwość ich zamontowania.



Moc grzejnika elektrycznego lub sugerowana moc grzałki przeznaczonej do grzejnika c.o.



Waga.



Pojemność.



Grzejnik dostępny także w wersji chromowanej.



Brak dopłaty za wybór koloru.