

ADAX

www.konvektory.sk

CLEA H/CLEA L model WT/DT/KWT/KDT

návod na inštaláciu

www.adaxneo.sk

Termostat WT

návod na obsluhu

www.konvektory.sk

Aplikácia Smart Heater

návod na obsluhu

www.kurenieglamox.sk

www.adaxneo.sk

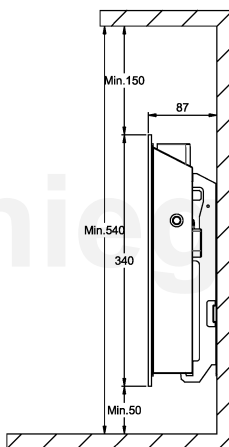
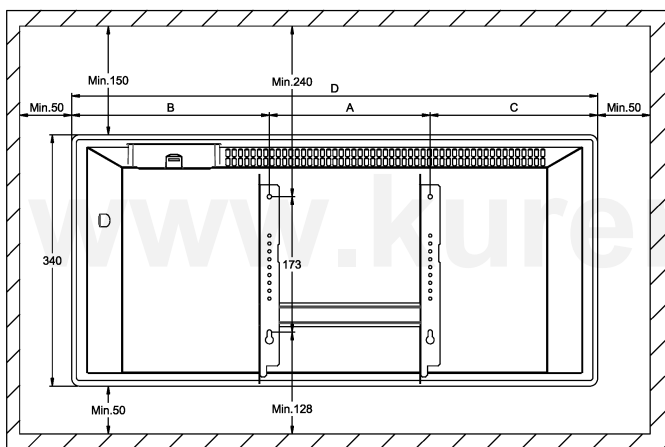
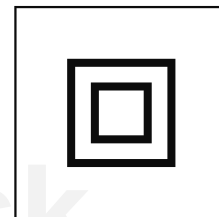
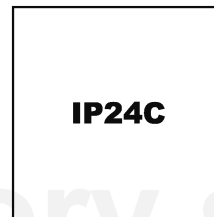
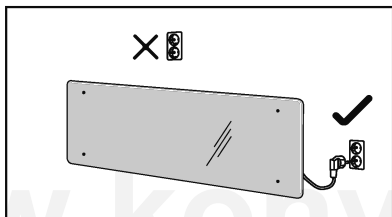
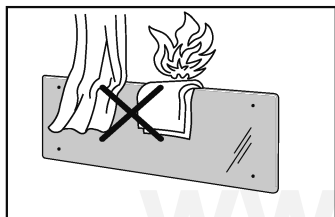

CLEA H	Watt	B	A	C	D
CLEA H 06	600	265	201	210	676
CLEA H 08	800	255	302	233	790
CLEA H 10	1000	285	302	263	850

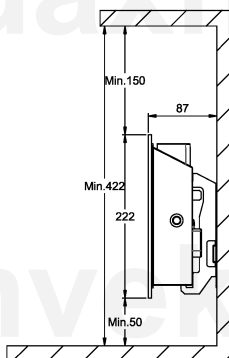
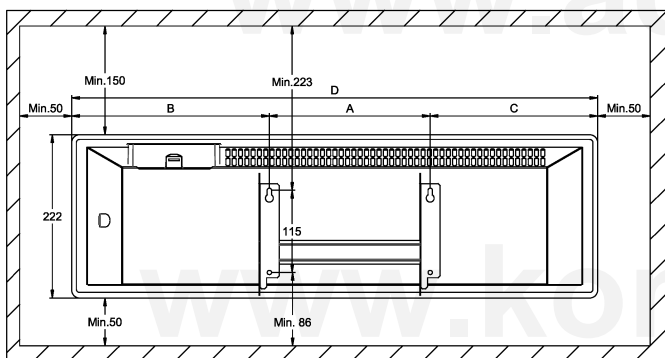

CLEA L	Watt	B	A	C	D
CLEA L 06	600	333	302	332	997
CLEA L 08	800	270	604	270	1144

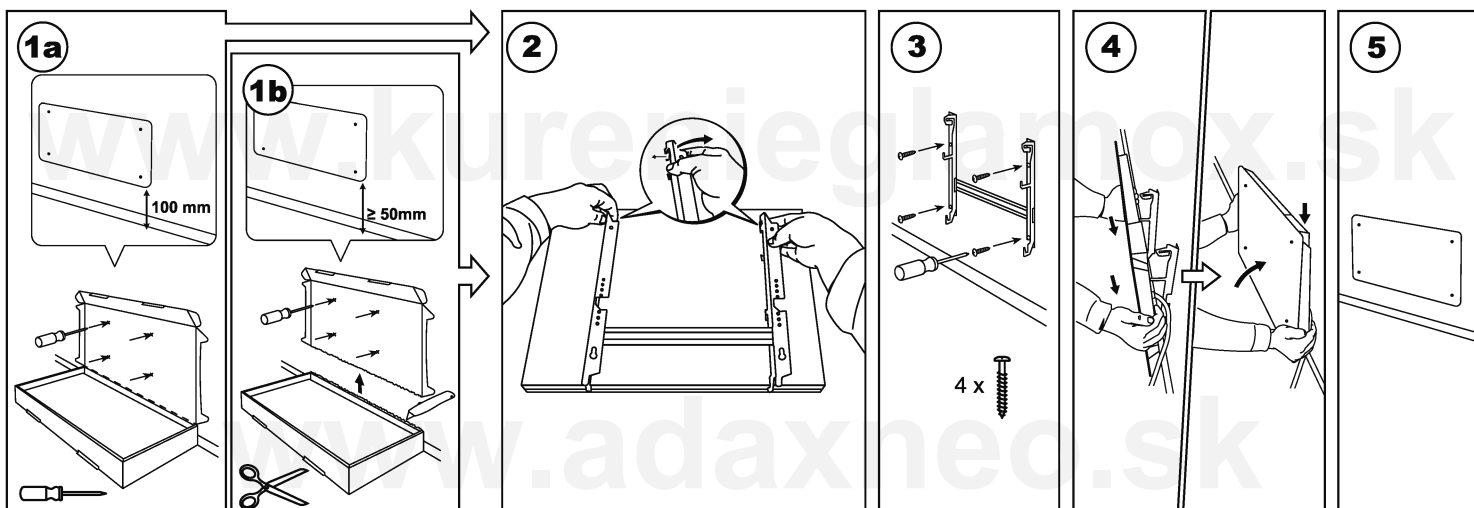

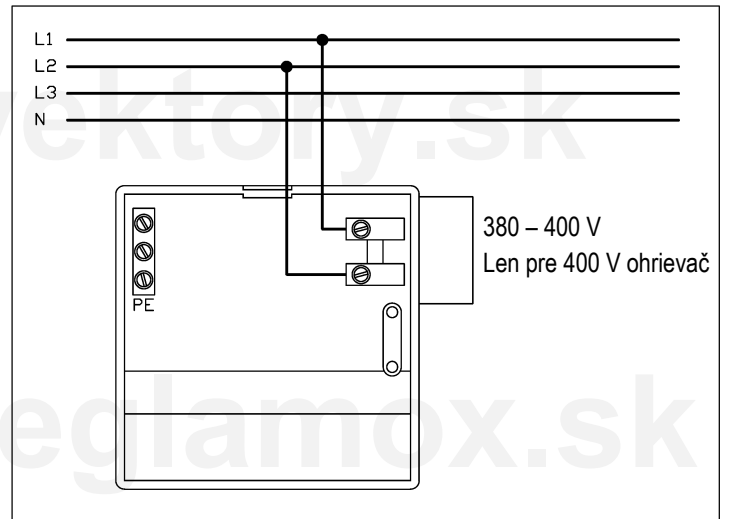
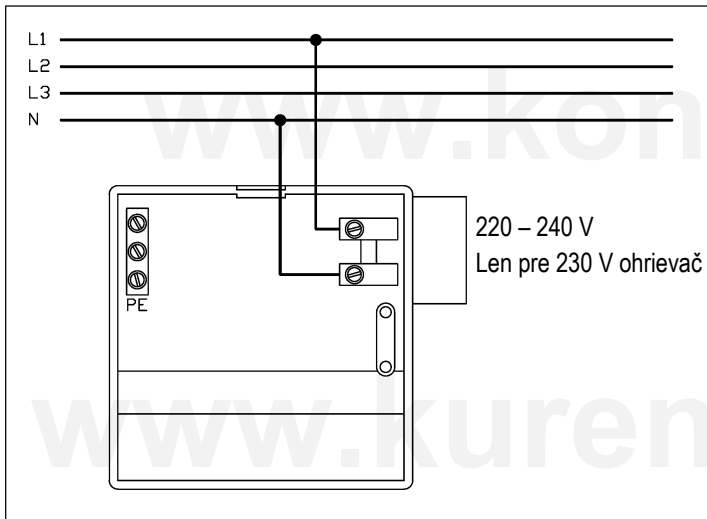
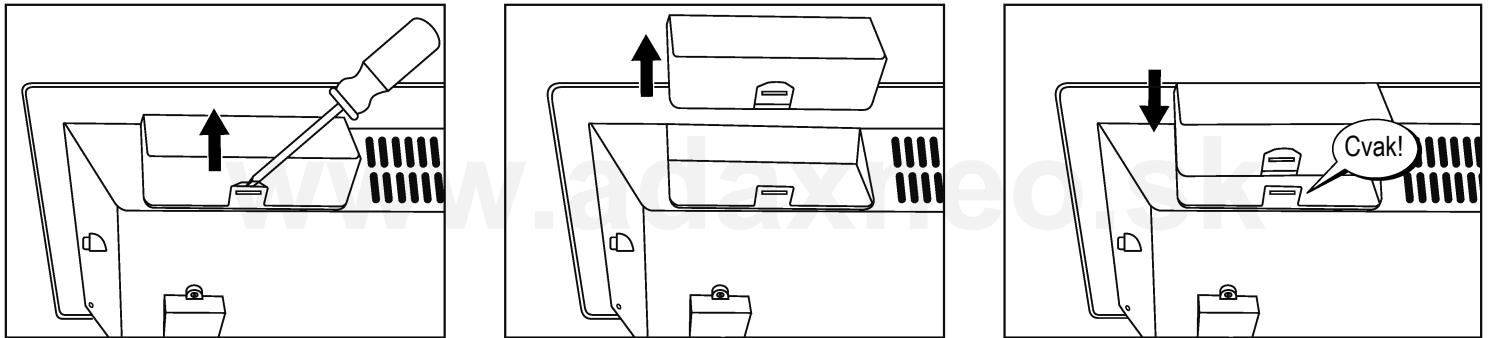
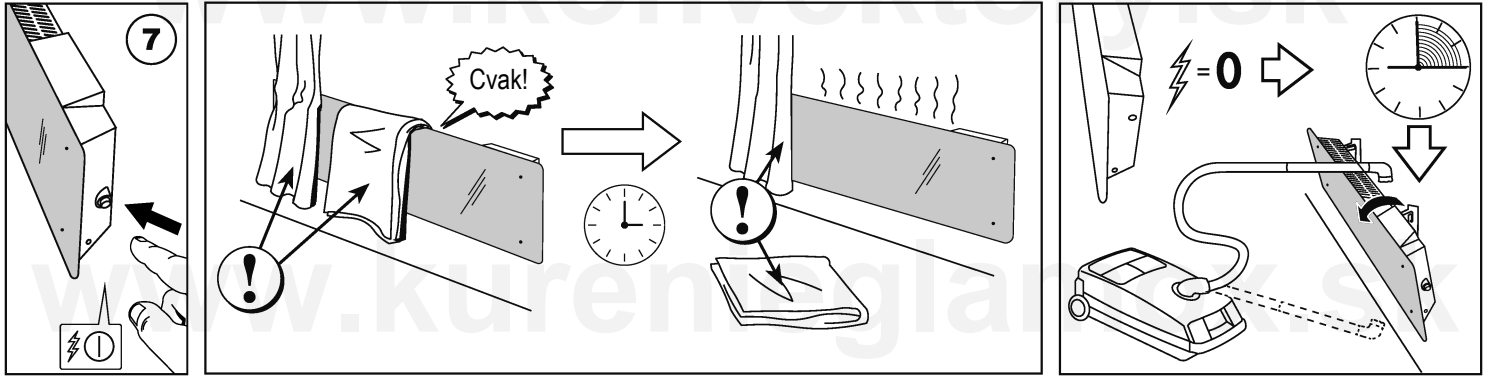
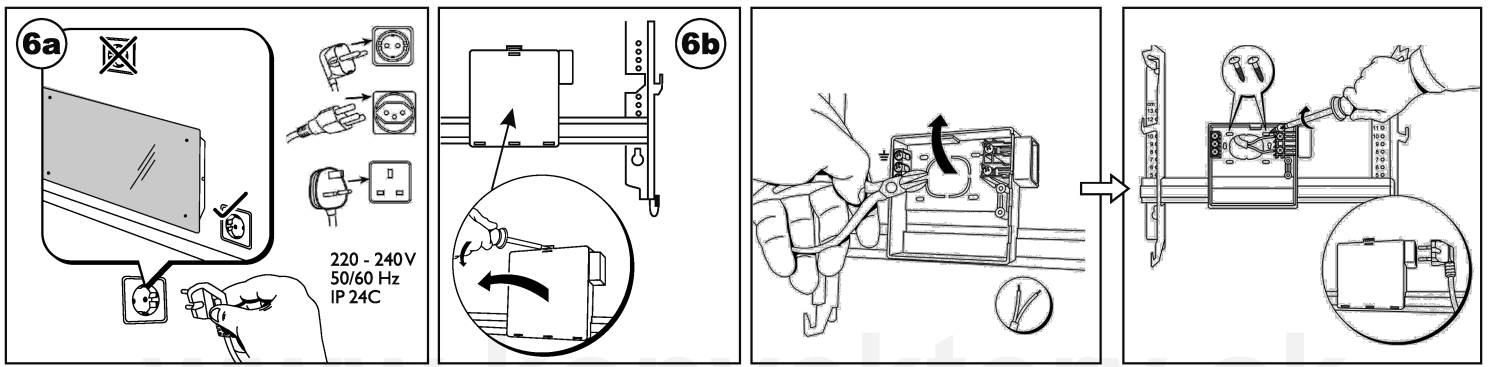

Aby sa predišlo možnému nebezpečenstvu, poškodený napájací kábel musí vymeniť výrobca, jeho servisný technik alebo osoba s podobnou kvalifikáciou.

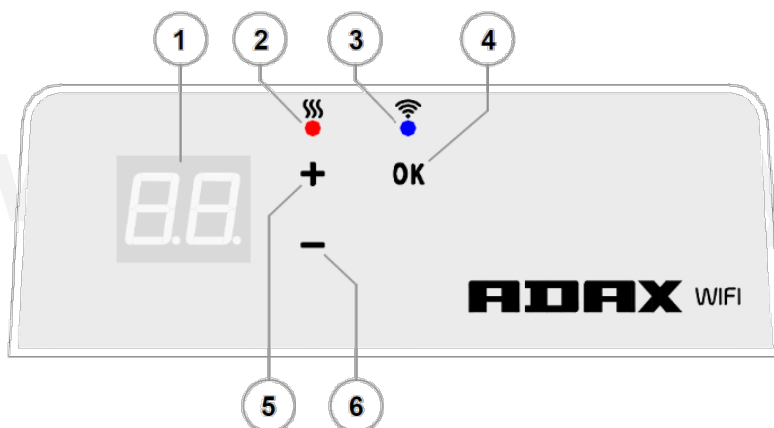

Popis displeja termostatu

1	Displej zobrazuje nastavenú teplotu (°C) a skrátené názvy voliteľných funkcií ohrievača.
2	Indikátor teploty (červené svetlo). Dostupné režimy: <ul style="list-style-type: none"> • Zapnutý – Ohrievač je v prevádzke a snaží sa dosiahnuť nastavenú teplotu. • Vypnutý – Bola dosiahnutá nastavená teplota. • Bliká – Ohrievač sa pripája ku cloudovej službe.
3	Indikátor Wi-Fi (modré svetlo). Dostupné režimy: <ul style="list-style-type: none"> • Zapnutý – Ohrievač je pripojený do vašej domácej siete (k smerovaču) a do cloudovej služby. • Vypnutý – Ohrievač nie je pripojený do vašej domácej siete. • Bliká – Ohrievač je pripojený do vašej domácej siete, nie je však pripojený do cloudovej služby.
4	Tlačidlo OK na výber alebo potvrdenie. Funkcie: <ol style="list-style-type: none"> 1. Ak ohrievač pracuje v režime priameho ovládania, krátkym stlačením tlačidla prepnete z režimu priameho ovládania do režimu editácie. 2. Ak ohrievač pracuje v režime editácie, krátkym stlačením tlačidla vyberiete požadovaný týždenný program vykurovania.
5	Tlačidlo +. Dostupné hodnoty: <ol style="list-style-type: none"> 1. Ak ohrievač pracuje v režime priameho ovládania, stlačením tohto tlačidla zvýšite číselnú hodnotu nastavenej teploty o 1 °C. Teplotu je možné nastaviť v rozsahu od 5 do 35 °C. Na displeji je možné zobraziť hodnotu maximálne 35. 2. Ak ohrievač pracuje v režime editácie, stlačením tohto tlačidla sa presuniete v programe dopredu.
6	Tlačidlo -. Dostupné hodnoty: <ol style="list-style-type: none"> 1. Ak ohrievač pracuje v režime priameho ovládania, stlačením tohto tlačidla znížite číselnú hodnotu nastavenej teploty o 1 °C. Teplotu je možné nastaviť v rozsahu od 5 do 35 °C. 2. Ak ohrievač pracuje v režime editácie, stlačením tohto tlačidla sa presuniete v programe dozadu.

Úvod

Úlohou tohto návodu je oboznámiť používateľa s elektrickým vykurovacím systémom, jeho funkciami, používaním a možnosťami.

Aplikácia Smart Heater je určená na spravovanie nainštalovaných elektrických ohrievačov používateľa priamo z mobilného zariadenia.

Toto zariadenie by nemali používať osoby (vrátane detí) s fyzickým, zmyslovým alebo mentálnym postihom alebo osoby, ktoré nemajú dostatok skúseností a znalostí, okrem prípadov, ak sú pod dohľadom alebo dostali inštrukcie k používaniu tohto zariadenia.

Aby sa deti nehrali so zariadením, mali by byť pod dozorom.

Zapnutie ohrievača

Ohrievač sa aktivuje stlačením vypínača na bočnej strane.

Poznámka: Po prvom zapnutí sa na displeji ohrievača zobrazuje 20 °C. Ohrievač sa prepne do režimu prevádzky hneď po zapnutí.

Vypnutie ohrievača

Ohrievač sa deaktivuje stlačením vypínača na bočnej strane.

Poznámka: Po úplnom vypnutí alebo výpadku elektriny zostanú nastavenia ohrievača uložené 24 hodín.

Vypnutie vykurovania

Vykurovanie je možné vypnúť nasledujúcim spôsobom:

1. Stlačením a podržaním tlačidla „-“ v režime priameho ovládania dovedy, pokiaľ sa teplota na displeji nezmení na „-“. Znamená to, že ohrievač bol prepnutý do pohotovostného režimu.
2. Výberom hodnoty „-“ v ponuke v režime úprav pomocou tlačidiel „+“ alebo „-“ a následným stlačením tlačidla OK. Ohrievač sa prepne do pohotovostného režimu (bude stále zapnutý, nebude však ohrievať).

Zapnutie vykurovania

Vykurovanie je možné vypnúť nasledujúcim spôsobom:

1. Stlačením tlačidla OK na displeji sa otvorí ponuka, v ktorej môžete vybrať požadovaný režim vykurovania.
2. Stlačením tlačidla „+“ na displeji môžete nastaviť požadovanú teplotu.

Prevádzkové režimy

Elektrický ohrievač podporuje dva prevádzkové režimy:

1. Režim priameho ovládania. Na displeji sa zobrazuje číselná hodnota nastavenej teploty.
2. Režim editácie. Používateľ môže zo zoznamu vybrať nastavený týždenný program vykurovania. V režime editácie sa na displeji zobrazujú hodnoty týždenného programu vykurovania (pozrite časť „Ohrievač (nie) je pripojený k Wi-Fi“).

Zapnutie režimu editácie

V režime priameho ovládania (keď displej zobrazuje číselnú hodnotu nastavenej teploty) stlačte krátko tlačidlo OK.

Ak je zapnutý režim editácie, na displeji sa zobrazuje aktuálne nastavená hodnota z programu.

Zapnutie režimu priameho ovládania

Ohrievač pracuje vždy v režime priameho ovládania. Ak stlačíte tlačidlo OK v režime editácie a nebudete zariadenie 30 sekúnd používať, ohrievač sa automaticky prepne do režimu priameho ovládania a na displeji sa zobrazí číselná hodnota naposledy nastavenej teploty.

Ponuka režimu editácie po pripojení k Wi-Fi

Ak je ohrievač pripojený do vašej domácej siete a vyberiete režim editácie, na displeji sa zobrazí zoznam týždenných programov vykurovania, ktoré boli nakonfigurované prostredníctvom mobilnej aplikácie Smart Heater.

Ak ste ešte nepoužili mobilnú aplikáciu Smart Heater alebo ste v aplikácii nevytvorili týždenné programy vykurovania, zobrazí sa nasledujúci zoznam programov:

- HO – týždenný program vykurovania „Domácnosť“
- OF – týždenný program vykurovania „Kancelária“
- „--“ – pohotovostný režim
- AF – ochrana pred zamrznutím (predvolené nastavenie: 7 °C).

Ak používateľ vytvoril nové programy vykurovania, zobrazia sa v zozname (pokiaľ ich používateľ nenazval inak):

- P1, P2... – týždenné programy vykurovania.

Preferovaný program vyberiete stlačením tlačidla „+“ alebo „-“ a potvrdením krátkym stlačením tlačidla OK.

Poznámka: Ak ste zobrazili preferovaný program, ale nestlačili tlačidlo OK, po 30 sekundách nečinnosti sa ohrievač prepne do režimu priameho ovládania a zachová teplotu, ktorá bola nastavená predtým.

Ak nie je možné pripojiť sa do vašej domácej siete (Wi-Fi)

Ak nedokážete pripojiť ohrievač do internetu, nebudete môcť nastaviť týždenný program vykurovania, pretože sa nenastaví aktuálny čas. V takomto prípade je možné v režime editácie použiť nasledujúce funkcie:

- HO – udržiava sa teplota 20 °C
- AF – ochrana pred zamrznutím (predvolené nastavenie: 7 °C)
- „--“ – pohotovostný režim

Preferovaný program vyberiete stlačením tlačidla „+“ alebo „-“ a potvrdením krátkym stlačením tlačidla OK.

Poznámka: Ak ste zobrazili preferovaný program, ale nestlačili tlačidlo OK, po 30 sekundách nečinnosti sa ohrievač prepne do režimu priameho ovládania a zachová teplotu, ktorá bola nastavená predtým.

Nastavenia inteligentnej konfigurácie

Keď používateľ začne používať mobilnú aplikáciu k ohrievaču, musí do nej pridať aktívny ohrievač, ktorý si nakonfiguruje podľa svojich potrieb. Na tento účel súčasne stlačte a podržte tlačidlá „+“ a „-“ dovtedy, pokiaľ sa nezobrazí symbol „SC“ (Smart Configuration, inteligentná konfigurácia). Následne tlačidlá „+“ a „-“ uvoľnite. Pokiaľ bude ohrievač spárovaný s aplikáciou Smart Heater, na displeji sa bude zobrazovať symbol SC. Po dokončení konfigurácie (keď aplikácia rozpoznala ohrievač) zostanú na displeji blikať oba indikátory (modrý a červený). Ak sa aplikácii počas konfigurácie nepodarí rozpoznať ohrievač, zobrazí chybovú správu (viac informácií o párovaní ohrievača s aplikáciou Smart Heater sa dozviete v návode na obsluhu k aplikácii Smart Heater).

Nezávisle od toho, či konfigurácia prebehla úspešne alebo nie, sa po 30 sekundách nečinnosti ohrievač prepne z režimu SC do naposledy nastaveného režimu vykurovania.

Dočasné zrušenie definovaných parametrov vykurovania

Ak je ohrievač v režime priameho ovládania a chcete dočasne zastaviť program vykurovania, tlačidlami „+“ a „-“ nastavte požadovanú teplotu.

Poznámka: Ohrievač bude v režime dočasnej zmeny požadovanej teploty fungovať dovtedy, pokiaľ sa neaktivuje nový režim vykurovania podľa týždenného programu vykurovania.

Zresetovanie ohrievača

V prípade potreby je možné obnoviť predvolené nastavenia. Na tento účel podržte súčasne stlačené tlačidlá „+“, „-“ a „OK“ dovtedy, pokiaľ nezačne na displeji blikať odkaz „rE“. Po uvoľnení všetkých troch tlačidiel sa na displeji čoskoro zobrazí hodnota 20 °C, rovnako ako po prvom zapnutí ohrievača.

Aplikácia Smart Heater



ÚVOD.....	7	REŽIM VYKUROVANIA.....	17
ÚČEL.....	7	Vytvorenie režimu vykurovania.....	17
KLÍČOVÉ FUNKCIE SYSTÉMU.....	7	Úprava režimu vykurovania.....	17
TERMÍNY A SKRATKY.....	7	Odstránenie režimu vykurovania.....	18
APLIKÁCIA SMART HEATER:.....	8	TÝŽDENNÝ PROGRAM VYKUROVANIA.....	18
iOS:.....	8	Vytvorenie týždenného programu vykurovania.....	18
Android:.....	8	Úprava týždenného programu vykurovania.....	18
Windows:.....	8	Odstránenie týždenného programu vykurovania.....	19
ZÁSADY OCHRANY OSOBNÝCH ÚDAJOV.....	8	OVĽÁDANIE ELEKTRICKÝCH OHRIEVAČOV.....	19
Používatelia ohrievačov ADAX Wi-Fi.....	8	Pridanie elektrického ohrievača do zóny.....	19
Poskytne spoločnosť ADAX získané informácie tretím stranám?.....	8	Úprava elektrického ohrievača.....	19
ODSTRAŇOVANIE PORÚCH.....	9	Odstránenie elektrického ohrievača zo systému.....	19
iOS.....	9	REŽIM AWAY (NEPRÍTOMNOSŤ).....	20
PRIHLÁSENIE.....	9	Zapnutie režimu Away (Neprítomnosť).....	20
PRVÉ PRIHLÁSENIE DO SYSTÉMU SMART HEATER.....	9	Vypnutie režimu Away (Neprítomnosť).....	20
ODHLÁSENIE.....	10	PREPOJENIE ELEKTRICKÉHO OHRIEVAČA	
KLÍČOVÉ FUNKCIE.....	10	S APLIKÁCIU SMART HEATER.....	20
DOMOVSKÉ OKNO (S NÁHLADOM ZÓN).....	10	AKO ÚSPEŠNE ZAREGISTROVAŤ EXISTUJÚCI OHRIEVAČ.....	20
MENU.....	10	Podporované typy pripojenia k Wi-Fi:.....	21
ZÓNA.....	10	WINDOWS.....	22
Vytvorenie zóny.....	10	PRIHLÁSENIE.....	22
Úprava zóny.....	11	PRVÉ PRIHLÁSENIE DO SYSTÉMU SMART HEATER.....	22
Odstránenie vytvorenej zóny.....	11	ODHLÁSENIE.....	22
REŽIM VYKUROVANIA.....	11	KLÍČOVÉ FUNKCIE.....	22
Vytvorenie režimu vykurovania.....	11	DOMOVSKÉ OKNO (S NÁHLADOM ZÓN).....	22
Úprava režimu vykurovania.....	11	MENU.....	23
Odstránenie režimu vykurovania.....	12	ZÓNA.....	23
TÝŽDENNÝ PROGRAM VYKUROVANIA.....	12	Vytvorenie zóny.....	23
Vytvorenie týždenného programu vykurovania.....	12	Úprava zóny.....	23
Úprava týždenného programu vykurovania.....	12	Odstránenie vytvorenej zóny.....	24
Odstránenie týždenného programu vykurovania.....	13	REŽIM VYKUROVANIA.....	24
OVĽÁDANIE ELEKTRICKÝCH OHRIEVAČOV.....	13	Vytvorenie režimu vykurovania.....	24
Pridanie elektrického ohrievača do zóny.....	13	Úprava režimu vykurovania.....	24
Úprava elektrického ohrievača.....	13	Odstránenie režimu vykurovania.....	24
Odstránenie elektrického ohrievača zo systému.....	13	Týždenný program vykurovania.....	24
REŽIM AWAY (NEPRÍTOMNOSŤ).....	13	Vytvorenie týždenného programu vykurovania.....	25
Zapnutie režimu Away (Neprítomnosť).....	14	Úprava týždenného programu vykurovania.....	25
Vypnutie režimu Away (Neprítomnosť).....	14	Odstránenie týždenného programu vykurovania.....	25
PREPOJENIE ELEKTRICKÉHO OHRIEVAČA		OVĽÁDANIE ELEKTRICKÝCH OHRIEVAČOV.....	25
S APLIKÁCIU SMART HEATER.....	14	Pridanie elektrického ohrievača do zóny.....	25
AKO ÚSPEŠNE ZAREGISTROVAŤ EXISTUJÚCI OHRIEVAČ.....	14	Úprava elektrického ohrievača.....	26
Podporované typy pripojenia k Wi-Fi:.....	15	Odstránenie elektrického ohrievača zo systému.....	26
ANDROID.....	15	REŽIM AWAY (NEPRÍTOMNOSŤ).....	26
PRIHLÁSENIE.....	15	Zapnutie režimu Away (Neprítomnosť).....	26
PRVÉ PRIHLÁSENIE DO SYSTÉMU SMART HEATER.....	15	Vypnutie režimu Away (Neprítomnosť).....	27
ODHLÁSENIE.....	16	PREPOJENIE ELEKTRICKÉHO OHRIEVAČA	
KLÍČOVÉ FUNKCIE.....	16	S APLIKÁCIU SMART HEATER.....	27
DOMOVSKÉ OKNO (S NÁHLADOM ZÓN).....	16	AKO ÚSPEŠNE ZAREGISTROVAŤ EXISTUJÚCI OHRIEVAČ.....	27
MENU.....	16	Podporované typy pripojenia k Wi-Fi:.....	27
ZÓNA.....	16		
Vytvorenie zóny.....	16		
Úprava zóny.....	17		
Odstránenie vytvorenej zóny.....	17		

ÚVOD

ÚČEL



Systém Smart Heater je navrhnutý na ovládanie existujúceho elektrického vykurovania z akéhokoľvek miesta priamo prostredníctvom mobilného zariadenia.

Úlohou tohto dokumentu je oboznámiť používateľa s elektrickým vykurovacím systémom, jeho funkciami, spôsobmi používania a možnosťami.

KLÚČOVÉ FUNKCIE SYSTÉMU

Používateľ mobilnej aplikácie na obsluhu elektrického ohrievača môže:

- priamo nastavovať ohrievač,
- vykurovať podľa týždenného programu vykurovania,
- stlačením tlačidla deaktivovať nastavené parametre vykurovania,
- vytvárať vlastné zóny,
- nastaviť želanú teplotu samostatne pre každú zónu,
- vytvárať nové týždenné programy vykurovania alebo upravovať existujúce,
- vytvárať nové režimy vykurovania alebo upravovať existujúce.

Poznámka: Všetky tlačidlá v systéme Smart Heater, ktoré slúžia na zapnutie/vypnutie funkcie, zobrazujú aktuálny stav funkcie. Napríklad ak je funkcia zapnutá (ON), tlačidlo bude mať tmavomodrú farbu a obsahovať informáciu so stavom funkcie (napr. ) a ak je funkcia vypnutá (v neaktívnom stave), tlačidlo bude šedé a informácia bude uvedená vedľa neho (napr. tlačidlo režimu Away:  Away mode is off).

TERMÍNY A SKRATKY

Tabuľka 1. Termíny a skratky

Termín	Popis
Elektrický ohrievač	Vykurovacie zariadenie, ktoré vyžaruje teplo do prostredia. Skrátene ohrievač.
Zóna	Zónou môže byť domácnosť alebo kancelária. Alebo aj izby v rámci domácnosti (napr. obývačka, spálňa a pod.).
Režim vykurovania	Podporovaná forma teploty v rámci zóny (napr. komfortná, so zníženou teplotou a pod.), ktorá pozostáva z farebnej indikácie popisujúcej režim ohrievača. Režim vykurovania nemá priradenú teplotu. Teplota režimu vykurovania sa nastavuje oddelene pre každú zónu v okne s nastaveniami každej zóny. Predprogramované režimy vykurovania: <ol style="list-style-type: none"> 1. Comfort (Komfortná) – predprogramovaná teplota vykurovania +20 °C. Číselnú hodnotu teploty a priradenú farbu môžete zmeniť. 2. Reduced (Znížená) – predprogramovaná teplota vykurovania +15 °C. Číselnú hodnotu teploty a priradenú farbu môžete zmeniť. 3. Antifrost (Ochrana pred zamrznutím) – predprogramovaná teplota vykurovania +7 °C. Číselnú hodnotu teploty a priradenú farbu môžete zmeniť. 4. Off (Vypnuté) – Udržiava sa pohotovostný režim. Vykurovanie je vypnuté. Priradená farba sa dá zmeniť. Nedajú sa nastaviť žiadne číselné hodnoty teploty. Predprogramované režimy vykurovania nie je možné zo systému odstrániť (vymazať).
Režim Away (Nepřítomnosť)	Funkcia, ktorá dočasne deaktivuje všetky nastavené parametre vykurovania. Nastavuje sa zapnutím alebo vypnutím.
Týždenný program vykurovania	Predvolený týždenný vykurovací plán, ktorý pozostáva z režimov vykurovania zvolených podľa potrieb používateľa alebo predprogramovaných, kde každá zóna má nastavenú vlastnú číselnú hodnotu teploty režimu vykurovania. Predprogramované týždenné programy vykurovania: <ol style="list-style-type: none"> 1. Home (Domov). Skrátene „HO“. 2. Office (Kancelária). Skrátene „OF“. 3. Anti-freeze (Ochrana pred zamrznutím). Skrátene „AF“. 4. OFF (Vypnuté). Skrátene „-“. Zmeniť môžete obsah týždenného programu vykurovania, jeho dlhý a krátky názov alebo program môžete úplne vymazať.
Wi-Fi	Bezdrôtová technológia, ktorá umožňuje vytvoriť dátové siete prostredníctvom širokopásmovej rádiovkej komunikácie.
SSID	Skratka pre Service set identifier. Názov siete.

APLIKÁCIA SMART HEATER:

IOS:



<https://itunes.apple.com/us/app/smart-heater/id1124437176?mt=8>

ANDROID:



<https://play.google.com/store/apps/details?id=com.slabs.smarthome.heater.activity>

WINDOWS:



<https://www.microsoft.com/en-us/store/p/smart-heater/9nblggh516mz>

ZÁSADY OCHRANY OSOBNÝCH ÚDAJOV

Spoločnosť ADAX sa zaväzuje, že bude chrániť vaše súkromie. Preto sme prijali tieto zásady ochrany osobných údajov. Úlohou týchto zásad ochrany osobných údajov je popísať, ako spracúvame a používame vaše osobné informácie. Vyvinieme maximálne úsilie, aby boli naše aktivity v súlade s týmito zásadami ochrany osobných údajov. Pripomíname, že pri používaní výrobkov a aplikácií od spoločnosti ADAX, pri návšteve stránky ADAX.no alebo iných webových stránok, ktoré vlastní alebo prevádzkuje spoločnosť ADAX, prijímate zvyklosti popisované v týchto zásadách ochrany osobných údajov.

POUŽÍVATELIA OHRIEVAČOV ADAX WI-FI

Ak si zakúpite a zaregistrujete ohrievač ADAX, budete ho môcť diaľkovo sledovať a ovládať z akéhokoľvek miesta prostredníctvom internetu a mobilnej aplikácie. Aby ste mohli používať tieto diaľkové funkcie, váš ohrievač bude musieť odosielať teplotu a prevádzkové údaje o ohrievači na webový portál. Tento prenos je plne šifrovaný. Teplota a prevádzkové údaje o ohrievači budú uložené na webovom portáli, aby ste si mohli prezerať historické záznamy. Okrem toho bude uchovávať informácie o správaní sa vášho domu (napríklad ako rýchlo sa rozohreje alebo vychladí) a o výkone vášho vykurovacieho a chladiaceho systému. Tieto údaje použije-

me na zdokonalenie rozhodnutí, ako spravovať vaše vykurovanie. Môžeme tiež anonymne zhromažďovať vaše údaje a údaje z iných domácností s cieľom vytvárať správy, štandardy a aby sme vám (a ostatným) umožnili porovnávať spotrebu energie (na anonymnom základe) s podobnými domácnosťami. Spoločnosť ADAX vám tiež môže prostredníctvom mobilnej aplikácie zasielať informácie týkajúce sa prevádzky vášho ohrievača, aktualizáciách softvéru alebo propagačných akciách. Požiadame vás tiež o poskytnutie e-mailovej adresy – táto nám umožní zasielať vám upozornenia a pripomienky a nechať sa kontaktovať inými osobami, ak o to požiadate. Ak budete chcieť komunikovať o konkrétnych záležitostiach so zástupcom spoločnosti ADAX, budete nám musieť poskytnúť špecifické údaje, ktoré budú odoslané zodpovednému pracovníkovi spoločnosti ADAX. Dôrazne sa riadime zásadou „nulového spamu“, do čoho znamená, že bez vášho povolenia nemáme v úmysle predávať, prenajímať alebo inak poskytovať vašu e-mailovú adresu tretím stranám.

POSKYTNE SPOLOČNOSŤ ADAX ZÍSKANÉ INFORMÁCIE TRETÍM STRANÁM?

ADAX poskytne vaše osobné informácie alebo informácie z akéhokoľvek jej žurnálového súboru len keď to vyžaduje zákon alebo v dobrej viere, že je takáto akcia nevyhnutná na:

- podriadenie sa právnym normám alebo prispôsobenie sa právnym procesom zo strany spoločnosti ADAX,
- ochranu a obhajobu práv alebo majetku spoločnosti ADAX alebo zákazníkov spoločnosti ADAX,
- identifikáciu osôb, ktoré môžu porušovať zákon, súdne oznámenia alebo práva tretích strán,
- spoluprácu pri vyšetrowaní údajnej protiprávnej činnosti.

Spoločnosť ADAX používa primerané opatrenia, aby boli informácie, ktoré ste nám zverejnili, v bezpečí. Spoločnosť ADAX si vyhradzuje právo preniesť tieto informácie pri predaji celého alebo čiastkového základného imania spoločnosti ADAX alebo jej aktív na akúkoľvek tretiu stranu. Navyše nezodpovedáme za akékoľvek narušenie bezpečnosti alebo za akékoľvek konanie zo strany tretích strán, ktoré dostanú tieto informácie. Všetky zmeny v týchto zásadách ochrany osobných údajov budú zverejnené na tejto stránke, aby ste mali vždy prehľad o tom, aké informácie zhromažďujeme, ako ich používame a za akých okolností ich zverejňujeme. Akékoľvek oznámenia alebo žiadosti týkajúce sa zásad ochrany osobných údajov nám môžete poslať e-mailom na adresu info@ADAX.no.

ODSTRAŇOVANIE PORÚCH

Tabuľka 2. Odstraňovanie porúch

Problém	Popis
V okne Home (Domov) (s náhľadom zóny) sa nezobrazuje nameraná teplota zóny.	K tejto zóne neboli priradené žiadne ohrievače.
Zo zoznamu zón sa nepodarilo vymazať zónu, ktorú chcete odstrániť.	V okne so zoznamom zón ste neoznačili zónu, ktorú chcete odstrániť.
Nepodarilo sa prejsť z okna so zoznamom zón do okna na úpravu zón.	V okne so zoznamom zón ste neoznačili zónu, ktorú chcete upraviť.
V okne so zoznamom zón sa vedľa zóny nezobrazuje teplota.	K tejto zóne neboli priradené žiadne ohrievače.
Nepodarilo sa zaregistrovať zakúpené elektrické ohrievače.	Pozrite časť „Ako úspešne zaregistrovať existujúci ohrievač“.

iOS

PRIHLÁSENIE

PRVÉ PRIHLÁSENIE DO SYSTÉMU SMART HEATER

Ak ste sa ešte neprihlásili do systému Smart Heater alebo ste sa z neho odhlásili, kliknite na ikonu Adax v okne s aplikáciami mobilného zariadenia. Zobrazí sa prihlasovacia obrazovka.

Používateľ sa bude môcť prihlásiť prostredníctvom svojich účtov na sociálnych sieťach (Ikony sociálnych sietí sa zobrazujú na prihlasovacej obrazovke. Ak sa chcete prihlásiť prostredníctvom niektorej z nich, stačí ťuknúť na požadovanú ikonu.) alebo tlačidlom Sign Up (Prihlásiť sa) – v otvorenom okne potom stačí vyplniť e-mailovú adresu a heslo.

Ak ste prihlasovacie heslo zabudli, stlačte tlačidlo Lost Password? (Zabudnuté heslo?). Pri obnove prihlasovacích údajov postupujte podľa zobrazených pokynov.

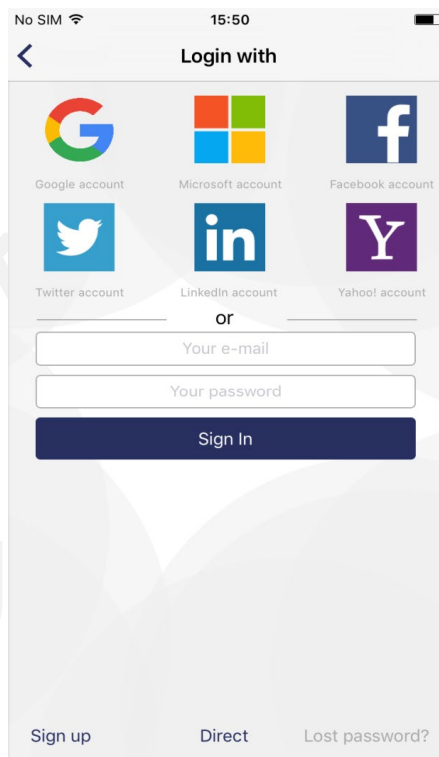

Ak chcete používať systém bez prihlasovania, vyberte možnosť Direct Mode (Priamy režim). Pri práci v tomto režime môžete používať jednu zónu, do ktorej zahrniete jeden dostupný elektrický ohrievač. Tento režim je vhodné použiť na obsluhu elektrického ohrievača, keď sa nedokážete pripojiť do domácej siete (Wi-Fi).



Obrázok 1. Prihlasovacia obrazovka

ODHLÁSENIE

Ak sa potrebujete odhlásiť, postupujte podľa nasledujúcich pokynov:

- V domovskom okne (s náhľadom zón) stlačte tlačidlo .
- V otvorenom okne vyberte položku  (Účet).
- V otvorenom okne používateľského účtu stlačte tlačidlo .

Po ďalšom spustení aplikácie Smart Heater sa zobrazí prihlasovacia obrazovka, na ktorej bude musieť používateľ znova zadať všetky prihlasovacie údaje alebo sa prihlásiť pomocou niektorej zo zobrazených sociálnych sietí.

KLÚČOVÉ FUNKCIE



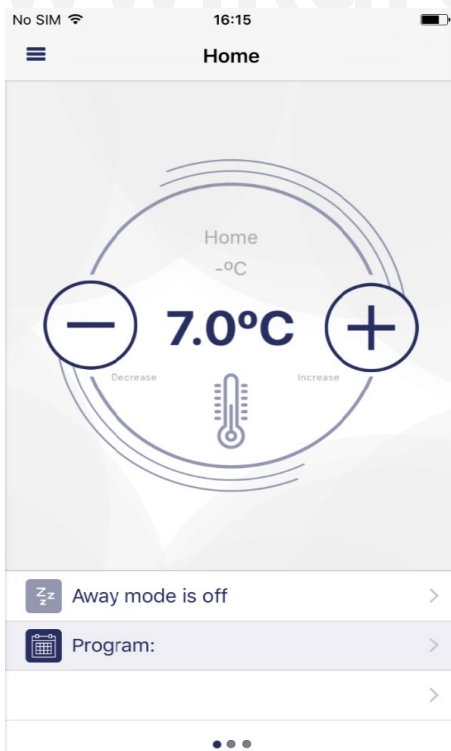

DOMOVSKÉ OKNO (S NÁHĽADOM ZÓN)



Obrázok 2. Domovské okno (s náhľadom zón)

Po prihlásení sa zobrazí domovského okno, ktoré súčasne obsahuje náhľad zón. Po prvom prihlásení sa zobrazí jedna predprogramovaná zóna. Ak vytvoríte viac zón, budete môcť sledovať všetky spolu s ich nastaveniami – posúvaním okna so zónami (v tomto okne sú viditeľné zóny Living Room (Obývačka), Kitchen (Kuchyňa) a Bedroom (Spáľňa)).

Dostupné funkcie v okne s náhľadom zón:

- prechod z jednej zóny do druhej (ak bolo vytvorených viac zón než jedna),
- zvýšenie/zníženie nastavenej teploty tlačidlami  a ,
- aktivácia režimu Away (Nepřítomnosť) stlačením ikony  (táto ikona nie je momentálne aktívna, čo znamená, že režim Away (Nepřítomnosť) je vypnutý),
- nastavenie týždenného programu vykurovania stlačením ikony ,
- otvorenie okna s nastavením zóny stlačením ikony .

MENU

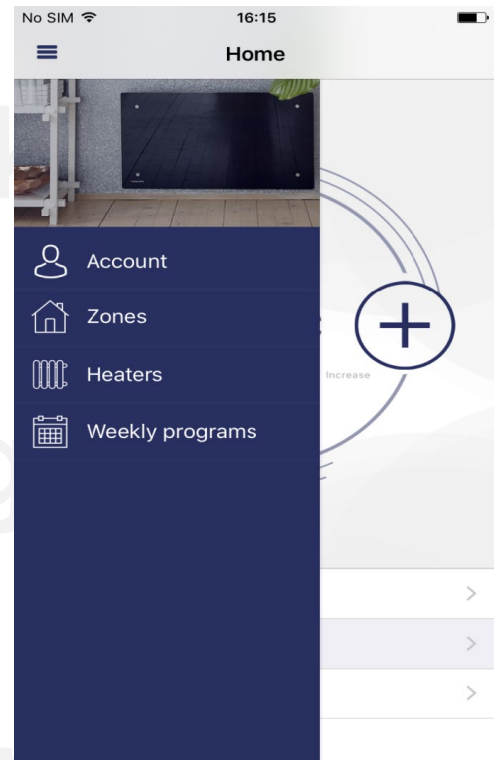



Obrázok 3. Okno s menu

Toto okno je možné zobrazit' stlačením ikony  v domovskom okne (s náhľadom zón). Z tohto okna možno pristupovať ku všetkým funkciám systému:

- Account (Účet) – údaje prihláseného používateľa
- Zones (Zóny) – zoznam zón vytvorených používateľom
- Heaters (Ohrievače) – zoznam ohrievačov používateľa zaradených do systému
- Weekly program (Týždenný program) – zoznam týždenných programov vykurovania

ZÓNA

Vytvorenie zóny

Novú zónu môžete vytvoriť nasledujúcim spôsobom:  →  → .

Novo vytvorenej zóne sa automaticky priradia nasledujúce parametre:

- Názov zóny: New zone
- Zobrazí sa predprogramovaná teplota zóny (+20 °C)
- V okne s nastaveniami vytvorenej zóny sa zobrazí zoznam všetkých režimov vykurovania spolu s teplotou, ktorá bola naposledy nastavená v akejkoľvek zóne
- Režim Away (Nepřítomnosť) je deaktivovaný
- Režim vykurovania v režime Away (Nepřítomnosť) je nastavený na Reduced (Redukovaný)
- Je aktivované priame vykurovanie zóny, t.j. nebol nastavený žiadny týždenný program vykurovania

Úprava zóny

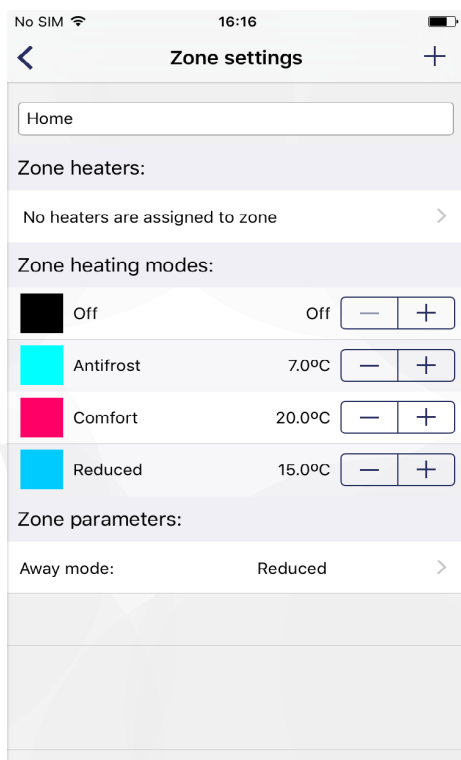

Obrázok 4. Okno s nastavením zóny

V okne s nastavením zóny sa zobrazí zoznam ohrievačov priradených do tejto zóny (v ukázkovom okne sa v zóne nachádza jeden ohrievač). Vedľa každého ohrievača je uvedená nastavená teplota vykurovania. Keď povolíte v domovskom okne (s náhľadom zón) režim Away (Neprítomný), v tomto okne sa nastavuje aj režim vykurovania.

V zobrazenom okne je možné upravovať nasledujúce parametre zóny:

- V prípade potreby je možné zmeniť názov zóny (ak zostala zóna nepomenovaná, systém obnoví predchádzajúci názov zóny).
- Ak stlačíte ikonu v dolnej časti okna, zobrazí sa zoznam ohrievačov dostupných v systéme. Všetky označené ohrievače v tomto zozname sa pridávajú do vybranej zóny.
- Ak chcete ohrievač zo zóny odstrániť, označte ho a stlačte tlačidlo .
- Tlačidlami nastavte teplotu pre režimy vykurovania uvedené v zozname.
- Stlačením tlačidla nastavte režim vykurovania Away (Neprítomnosť) (zobrazí sa zoznam vytvorených režimov vykurovania, z ktorého môžete vybrať režim vykurovania, ktorý chcete použiť pre režim Away (Neprítomnosť)).

Odstránenie vytvorenej zóny

Ak chcete zo zoznamu dostupných zón odstrániť vytvorenú zónu, postupujte podľa nasledujúcich pokynov:

1. V domovskom okne stlačte ikonu .
2. V okne s menu stlačte ikonu (zóny).
3. V okne so zoznamom zón označte zónu, ktorú chcete odstrániť, a stlačte ikonu .

REŽIM VYKUROVANIA

Vytvorenie režimu vykurovania

Ak chcete vytvoriť nový režim vykurovania, postupujte podľa nasledujúcich pokynov:

1. V domovskom okne stlačte ikonu .
2. V otvorenom okne s menu stlačte ikonu (týždenné programy).
3. V otvorenom okne so zoznamom týždenných programov vykurovania vyberte jeden z týždenných programov vykurovania.
4. V otvorenom okne s náhľadom týždenného programu vykurovania stlačte ikonu .
5. V otvorenom okne editácie (vytvorenia obdobia vykurovania) týždenného programu vykurovania stlačte ikonu (režimy vykurovania).

Novo vytvorenému režimu vykurovania bude automaticky priradený názov New heating mode (Nový režim vykurovania). Tento názov môžete zmeniť v tom istom okne, kde môžete tiež nastaviť požadovanú hodnotu teploty a farebné označenie. Vďaka farebnému označeniu režimu vykurovania v okne s týždenným programom vykurovania ľahko zistíte, kedy sa aktivuje ktorý režim vykurovania.

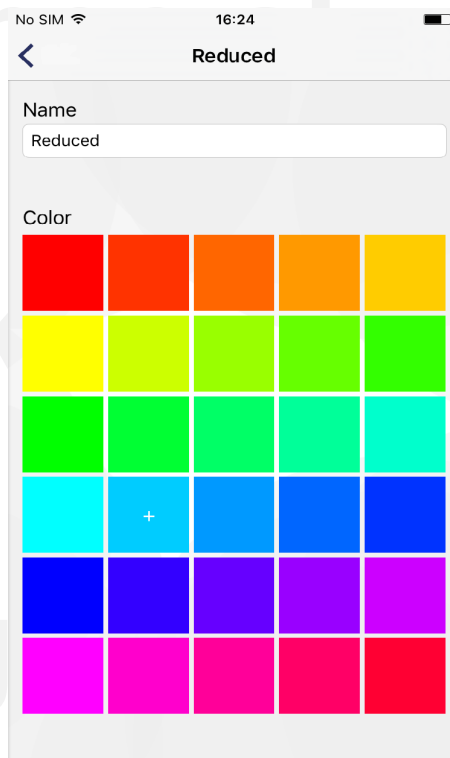

Obrázok 5. Okno na vytvorenie režimu vykurovania

Úprava režimu vykurovania



Farbu priradenú režimu vykurovania je možné zmeniť podľa nasledujúcich pokynov: → → vyberte jeden z týždenných programov vykurovania → vyberte režim vykurovania, ktorý chcete upraviť.

Poznámka: V domovskom okne (s náhľadom zón) vykonajte uvedené pokyny. Neupravujte počas nich číselnú hodnotu teploty režimu vykurovania, pretože táto funkcia sa nastavuje samostatne pre každú zónu. To znamená, že pre všetky zóny môže byť vybra-

ný rovnaký týždenný vykurovací program, ale pri používaní rovnakého plánu režimov vykurovania sa môžu pre tej istý režim vykurovania použiť rôzne číselné hodnoty teploty.

Predprogramovaný režim vykurovania „OFF“ neumožňuje nastavenie teploty vykurovania.

Odstránenie režimu vykurovania

Ak chcete odstrániť režim vykurovania, postupujte podľa nasledujúcich pokynov:  →  → vyberte jeden z týždenných programov vykurovania → vyberte režim vykurovania, ktorý chcete odstrániť a stlačte tlačidlo .

Poznámka: V domovskom okne (s náhľadom zón) vykonajte uvedené pokyny. Predprogramované režimy vykurovania a režimy vykurovania, ktoré sa používajú v niektorých z týždenných programov vykurovania, sa nedajú odstrániť.

TÝŽDENNÝ PROGRAM VYKUROVANIA

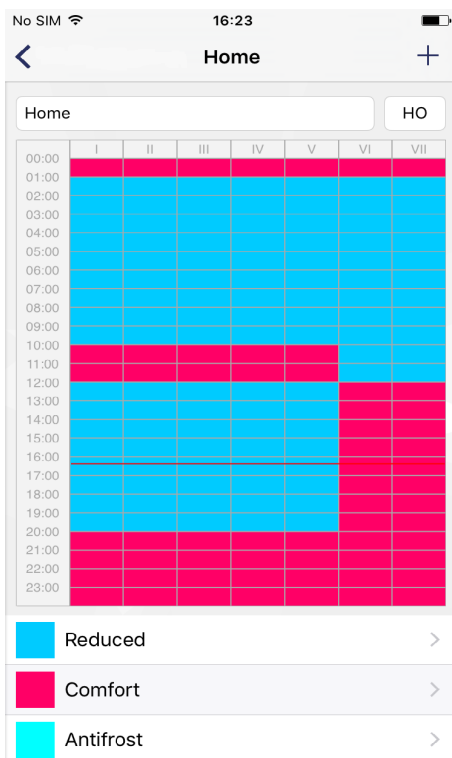

Obrázok 6. Okno s náhľadom týždenného programu vykurovania

V okne s náhľadom týždenného programu vykurovania je uvedený podrobný plán vykurovania. Môžete si tu prezerať dni v týždni, intervaly a režimy vykurovania spolu s číselnými hodnotami nastavej teploty vykurovania (indikované rôznymi farbami režimu vykurovania).

V tomto okne je možné zmeniť názov týždenného programu vykurovania, krátky názov týždenného programu vykurovania priradeného automaticky systémom (v tomto okne „HO“), ktorý sa bude zobrazovať na obrazovke ohrievača a nastaviť týždenný program vykurovania (viac informácií si prečítajte v návode na obsluhu k ohrievaču). V prípade potreby môžete vybraný režim vykurovania odstrániť.

Poznámka: Predprogramované režimy vykurovania „Comfort“ (Komfort), „Reduced“ (Redukovaný), „Antifrost“ (Ochrana pred zamrznutím) a „OFF“ (Vypnutý) nie je možné odstrániť.

Vytvorenie týždenného programu vykurovania

Ak chcete vytvoriť nový týždenný program vykurovania, postupujte podľa nasledujúcich pokynov:  →  → .





V novo vytvorenom týždennom programe vykurovania sa predprogramujú nasledujúce parametre vykurovania:

- Názov New week program (Nový týždenný program), ktorý sa dá zmeniť v okne s náhľadom týždenného programu.
- Krátky názov. Krátky názov pre každý ďalší novo vytvorený týždenný program vykurovania bude v tvare „P(n+1)“, kde „n“ je číslo naposledy vytvoreného týždenného programu vykurovania.
- Predprogramovaný plán.
- Zoznam režimov vykurovania.

Poznámka: V domovskom okne (s náhľadom zón) vykonajte uvedené pokyny.









Úprava týždenného programu vykurovania



Týždenný program vykurovania je možné upravovať po vykonaní nasledujúcich úkonov:

1. V domovskom okne (s náhľadom zón) stlačte tlačidlo .
2. V okne s menu stlačte tlačidlo .
3. V okne so zoznamom týždenných programov vykurovania označte týždenný program vykurovania, ktorý chcete upraviť, a stlačte tlačidlo .
4. V okne s náhľadom stlačte tlačidlo  pri pláne týždenného programu vykurovania.

Úprava týždenného programu vykurovania prebieha postupným vytváraním nových období, do ktorých priradíte niektorý z režimov vykurovania zo zoznamu.

Vytvorenie obdobia vykurovania:

Označte jeden alebo viac dní v týždni. V zobrazenom okne sú dni v týždni označené ako  , kde  označuje pondelok,  utorok a pod. Ak chcete do vytvoreného obdobia vykurovania priradiť všetky pracovné dni, označte položku . Ak chcete priradiť iba víkendové dni, označte položku . Ak chcete priradiť všetky dni v týždni, označte položku  aj .

- Nastavte časové rozpätie, počas ktorého má byť aktívne vytvorené obdobie vykurovania (pozrite polia „From“ (Od) a „To“ (Do)).
- Označte režim vykurovania, ktorý sa má aktivovať v dobe nastavej v predchádzajúcom kroku. Ak sa požadovaný režim vykurovania v zozname nenachádza, stlačením tlačidla  môžete vytvoriť nový.
- Po vykonaní všetkých krokov stlačte tlačidlo  a uložte vytvorené obdobie.

Poznámka: Aby ste vytvorili obdobie vykurovania, musíte vykonať všetky uvedené kroky. V opačnom prípade vám systém neumožní vytvorené obdobie uložiť. Obdobie vykurovania vytvorené úpravou týždenného programu vykurovania sa vždy uloží do hornej časti zoznamu. Nemusíte si tak pamätať, ktoré obdobia vykurovania boli vytvorené skôr.

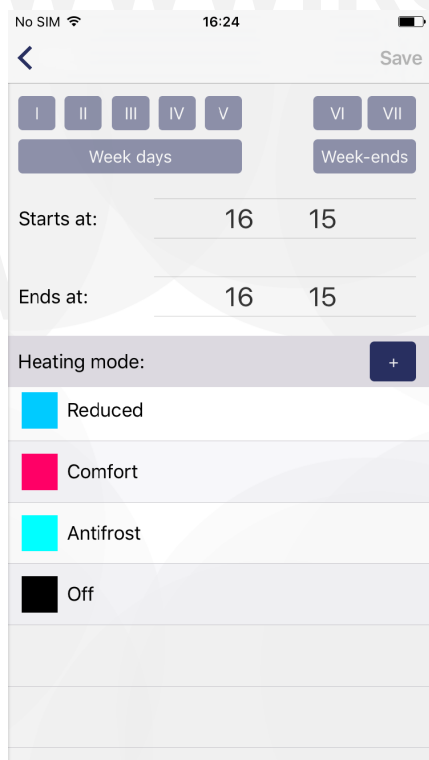

Obrázok 7. Okno na vytvorenie obdobia vykurovania používaného v týždennom programe vykurovania

Odstránenie týždenného programu vykurovania

Týždenný program vykurovania odstránite tak, že v okne so zoznamom týždenných programov vykurovania označíte požadovaný program, ktorý chcete odstrániť, a stlačíte tlačidlo **Delete**.

OVLÁDANIE ELEKTRICKÝCH OHRIEVAČOV

Pridanie elektrického ohrievača do zóny

Elektrický ohrievač pridáte do zóny stlačením tlačidla **+** v okne na nastavenie zóny. Zobrazí sa zoznam ohrievačov zaradených do systému. Stlačením názvu požadovaného ohrievača ho pridáte do vybranej zóny.

Úprava elektrického ohrievača

Elektrické ohrievače zaradené do systému môžete upravovať tak, že v okne so zoznamom ohrievačov vyberiete ohrievač, ktorý chcete upravovať. Zobrazí sa nižšie uvedené okno s nastaveniami ohrievača.

Používateľ môže zmeniť nasledujúce nastavenia ohrievača:

- Názov elektrického ohrievača – zadaním nového názvu do poľa „Heater name“ (Názov ohrievača).
- Aktualizovať firmvér stlačením tlačidla **Update heater firmware**.

Poznámka: Po aktualizácii systému Smart Heater budete môcť používať nové a vylepšené funkcie ohrievača. Po aktualizácii firmvéru môže navyše systém fungovať lepšie.

Nastavenia ohrievača, ktoré sa nedajú upravovať:

- Zistená teplota ohrievača.
- Aktuálna verzia firmvéru.
- Najnovšia verzia firmvéru.



Obrázok 8. Okno s nastaveniami ohrievača

Odstránenie elektrického ohrievača zo systému

Ak chcete z aplikácie Smart Heater odstrániť elektrický ohrievač, v domovskom okne (s náhľadom zón) postupujte podľa nasledujúcich pokynov:



- V domovskom okne (s náhľadom zón) stlačte tlačidlo **☰**.
- V zobrazenom okne s menu vyberte ikonu **🔥** (ohrievače).
- V zozname ohrievačov v zobrazenom okne, ktoré sú zahrnuté do systému Smart Heater, vyberte elektrický ohrievač, ktorý chcete odstrániť zo systému a stlačte tlačidlo **Delete**.

REŽIM AWAY (NEPRÍTOMNOSŤ)



V tomto režime dôjde v nastavenom čase k zastaveniu všetkých parametrov vykurovania nakonfigurovaných v aplikácii Smart Heater. Patrí sem ručne nakonfigurovaná teplota vykurovania, režim vykurovania alebo prebiehajúci týždenný program vykurovania.

Zapnutie režimu Away (Neprítomnosť)

Ak chcete zapnúť režim Away (Neprítomnosť), postupujte podľa nasledujúcich pokynov:

- V domovskom okne (s náhľadom zón) stlačte tlačidlo  Away mode is off (toto tlačidlo zobrazí stav režimu Away (Neprítomnosť) (v tomto okne je režim Away (Neprítomnosť) vypnutý).
- V zobrazenom okne režimu Away (Neprítomnosť) stlačte tlačidlo .

Posledný parameter režimu Away (Neprítomnosť) je možné nastaviť dvoma spôsobmi:

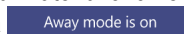
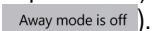
- Ak používateľ pozná presný čas, kedy sa má režim Away (Neprítomnosť) vypnúť, po stlačení tlačidla  (Keep away until stopped (Ponechať režim Away až do zastavenia)) sa zobrazí ďalšie okno, kde je možné nastaviť rok, mesiac, deň, hodinu a minútu, kedy sa má režim Away (Neprítomnosť) ukončiť.
- Ak používateľ nepozná presný čas, kedy sa má režim Away (Neprítomnosť) ukončiť, mal by ponechať tlačidlo  v zapnutom stave. Tento režim sa vypne, ak používateľ ukončí režim Away (Neprítomnosť) stlačením tlačidla  (ak je režim Away (Neprítomnosť) vypnutý, je zobrazené tlačidlo vypnutého stavu .

Poznámka: Po vypnutí režimu Away (Neprítomnosť), sa obnovia všetky parametre vykurovania, ktoré boli nastavené pred zapnutím tohto režimu.

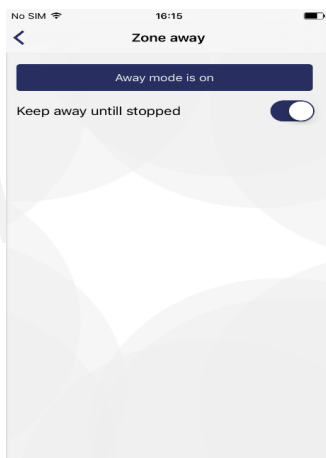

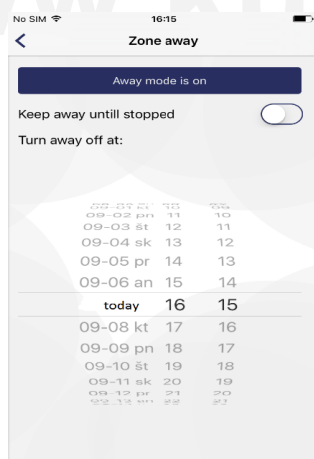

Obrázok 9. 1. okno režimu Away (Neprítomnosť)



Obrázok 10. 2. okno režimu Away (Neprítomnosť)

Vypnutie režimu Away (Neprítomnosť)

Ak chcete vypnúť režim Away (Neprítomnosť), postupujte podľa nasledujúcich pokynov:



- V domovskom okne stlačte tlačidlo  Away mode is on.
- V zobrazenom okne režimu Away (Neprítomnosť) stlačte tlačidlo  (ak je v tomto okne režim Away (Neprítomnosť) vypnutý, bude tlačidlo zobrazovať opačný stav –  Away mode is off).

Poznámka: Ak je režim Away (Neprítomnosť) zapnutý a bol nastavený konkrétny čas, kedy by sa mal tento režim vypnúť, táto funkcia ho automaticky vypne v predvolený čas. Elektrické ohrievače sa následne prepnú do režimu podľa predtým nastaveného týždenného programu vykurovania a nastavenej teploty.



PREPOJENIE ELEKTRICKÉHO OHRIEVAČA S APLIKÁCIOU SMART HEATER

Aby ste mohli elektrický ohrievač ovládať prostredníctvom aplikácie Smart Heater (na počítači alebo inom zariadení, ktoré podporuje operačný systém Windows), budete ho musieť prepojiť s aplikáciou Smart Heater.

Poznámka: Zoznam elektrických ohrievačov zaradených do systému je možné skontrolovať v okne s elektrickými ohrievačmi, do ktorého môžete pristupovať nasledujúcimi spôsobmi:

- Stlačením tlačidla  v domovskom okne (s náhľadom zón).
- Výberom ikony  v okne s menu.

AKO ÚSPEŠNE ZAREGISTROVAŤ EXISTUJÚCI OHRIEVAČ

1. V registračnom okne ohrievača vyplňte polia SSID (názov domácej bezdrôtovej siete) a Password (Heslo). Odporúča sa ponechať tlačidlo pri poli Wi-Fi is hidden (Sieť Wi-Fi je skrytá) vo vypnutom stave (.
2. Stlačte tlačidlo .
3. Na obrazovke ohrievača, ktorý chcete zaradiť do systému, podržte súčasne stlačené tlačidlá „+“ a „-“ dovtedy, pokiaľ sa na obrazovke nezobrazí symbol SC (Smart Configuration).
4. V poli Heaters (Ohrievače) aplikácie Smart Heater sa v okne vyhľadávania ohrievača dotknite názvu nájdeného ohrievača.
5. Skontrolujte, či na displeji ohrievača, ktorý chcete prepojiť s aplikáciou Smart Heater, bliká červený indikátor.
6. V okne vyhľadávania ohrievača v aplikácii Smart Heater zadajte do poľa „Heater name“ (Názov ohrievača) požadovaný názov ohrievača.
7. V hornej časti okna stlačte tlačidlo „Save“ (Uložiť).

Poznámka: Odporúčame vykonať funkciu prepojenie existujúceho ohrievača s aplikáciou Smart Heater oddelene pre každý existujúci ohrievač.

Android

PRIHLÁSENIE

PRVÉ PRIHLÁSENIE DO SYSTÉMU SMART HEATER

Ak ste sa ešte neprihlásili do systému Smart Heater alebo ste sa z neho odhlásili, kliknite na ikonu Adax  v okne s aplikáciami mobilného zariadenia. Zobrazí sa prihlasovacia obrazovka.

Používateľ sa bude môcť prihlásiť prostredníctvom svojich účtov na sociálnych sieťach (Ikony sociálnych sietí sa zobrazujú na prihlasovacej obrazovke. Ak sa chcete prihlásiť prostredníctvom niektorej z nich, stačí ťuknúť na požadovanú ikonu.) alebo stlačením tlačidla Sign Up (Prihlásiť sa) – v otvorenom okne potom stačí vyplniť e-mailovú adresu a heslo.

Ak ste prihlasovacie heslo zabudli, stlačte tlačidlo Lost Password? (Zabudnuté heslo?). Pri obnove prihlasovacích údajov postupujte podľa zobrazených pokynov.

Ak chcete používať systém bez prihlasovania, vyberte možnosť Direct Mode (Priamy režim). Pri práci v tomto režime môžete používať jednu zónu, do ktorej zahrniete jeden dostupný elektrický ohrievač. Tento režim je vhodné použiť na obsluhu elektrického ohrievača, keď sa nedokážete pripojiť do domácej siete (Wi-Fi).

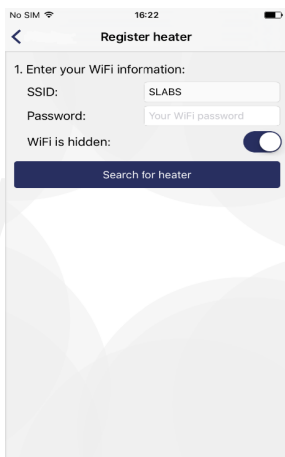

Obrázok 11: Okno pripojenia k Wi-Fi

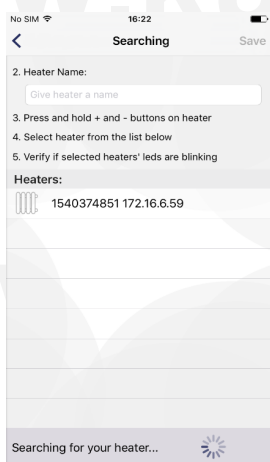

Obrázok 12: Okno registrácie ohrievača

Podporované typy pripojenia k Wi-Fi:

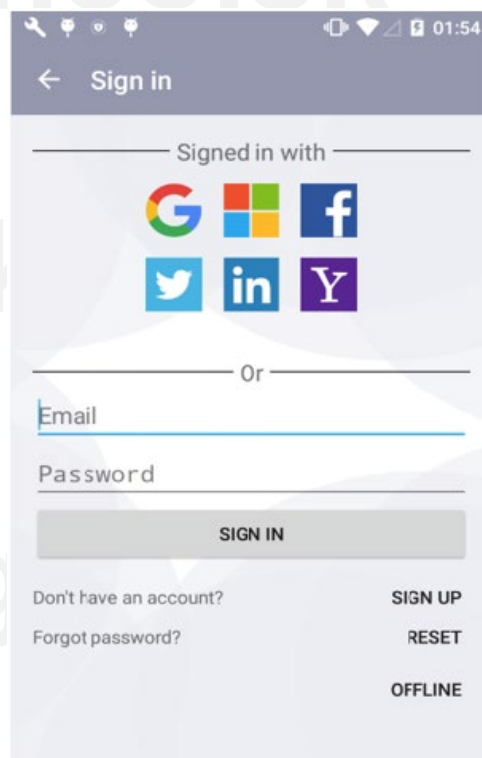

1. WPA2 Personal
2. WPA/WPA2 Personal Mixed



Obrázok 13: Prihlasovacia obrazovka

ODHLÁSENIE

Ak sa potrebujete odhlásiť, postupujte podľa nasledujúcich pokynov:

- V domovskom okne (s náhľadom zón) stlačte tlačidlo .
- V otvorenom okne vyberte položku  (Účet).
- V otvorenom okne používateľského účtu stlačte tlačidlo .

Po ďalšom spustení aplikácie Smart Heater sa zobrazí prihlasovacia obrazovka, na ktorej bude musieť používateľ znova zadať všetky prihlasovacie údaje alebo sa prihlásiť pomocou niektorej zo zobrazených sociálnych sietí.

KLÚČOVÉ FUNKCIE





DOMOVSKÉ OKNO (S NÁHĽADOM ZÓN)



Obrázok 14. Domovské okno (s náhľadom zón)

Po prihlásení sa zobrazí domovského okno, ktoré súčasne obsahuje náhľad zón. Po prvom prihlásení sa zobrazí jedna predprogramovaná zóna. Ak vytvoríte viac zón, budete môcť sledovať všetky spolu s ich nastaveniami – posúvaním okna so zónami (v tomto okne sú viditeľné zóny Living Room (Obývačka), Kitchen (Kuchyňa) a Bedroom (Spáľňa)).

Dostupné funkcie v okne s náhľadom zón:

- prechod z jednej zóny do druhej (ak bolo vytvorených viac zón než jedna),
- zvýšenie/zníženie nastavenej teploty tlačidlami  a ,
- aktivácia režimu Away (Nepřítomnost) stlačením ikony  (táto ikona nie je momentálne aktívna, čo znamená, že režim Away (Nepřítomnost) je vypnutý),
- nastavenie týždenného programu vykurovania stlačením ikony ,
- otvorenie okna s nastavením zóny stlačením ikony .

MENU

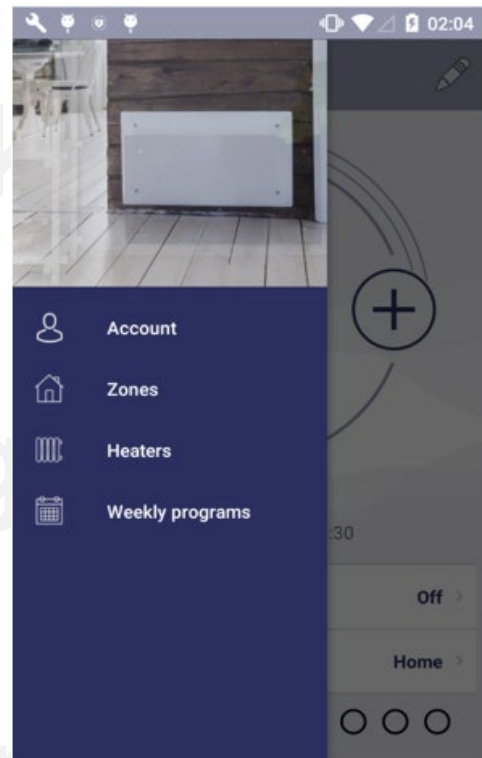



Obrázok 15. Okno s menu

Toto okno je možné zobrazit' stlačením ikony  v domovskom okne (s náhľadom zón). Z tohto okna možno pristupovať ku všetkým funkciám systému:

- Account (Účet) – údaje prihláseného používateľa
- Zones (Zóny) – zoznam zón vytvorených používateľom
- Heaters (Ohrievače) – zoznam ohrievačov používateľa zaradených do systému
- Weekly program (Týždenný program) – zoznam týždenných programov vykurovania

ZÓNA

Vytvorenie zóny

Novú zónu môžete vytvoriť nasledujúcim spôsobom:  →  → .

Novo vytvorenej zóne sa automaticky priradia nasledujúce parametre:

- Názov zóny: New zone
- Zobrazí sa predprogramovaná teplota zóny (+20 °C)
- V okne s nastaveniami vytvorenej zóny sa zobrazí zoznam všetkých režimov vykurovania spolu s teplotou, ktorá bola naposledy nastavená v akejkoľvek zóne
- Režim Away (Nepřítomnost) je deaktivovaný
- Režim vykurovania v režime Away (Nepřítomnost) je nastavený na Reduced (Redukovaný)
- Je aktivované priame vykurovanie zóny, t.j. nebol nastavený žiadny týždenný program vykurovania



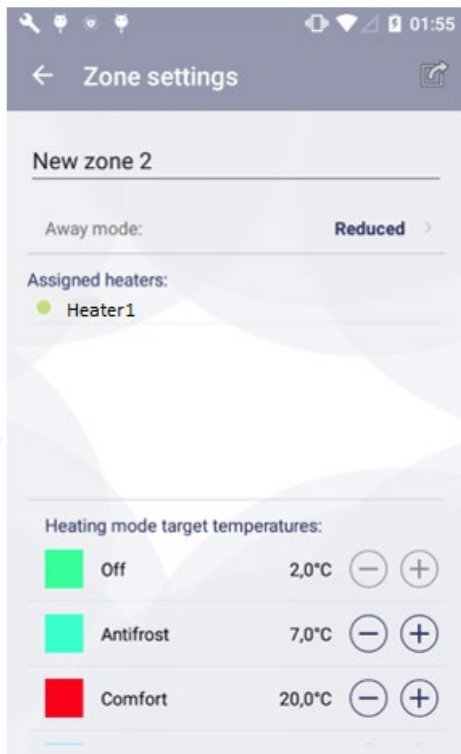

Úprava zóny



Obrázok 16. Okno s nastavením zóny



V okne s nastavením zóny sa zobrazí zoznam ohrievačov priradených do tejto zóny (v ukázkovom okne sa v zóne nachádza jeden ohrievač). Vedľa každého ohrievača je uvedená nastavená teplota vykurovania. V okne pre každú zónu je možné skontrolovať všetky vytvorené režimy vykurovania. Keď povolíte v domovskom okne (s náhľadom zón) režim Away (Neprítomný), v tomto okne sa nastavuje aj režim vykurovania.

V zobrazenom okne je možné upravovať nasledujúce parametre zóny:

- V prípade potreby je možné zmeniť názov zóny (ak zostala zóna nepomenovaná, systém obnoví predchádzajúci názov zóny).
- Ak stlačíte ikonu  v dolnej časti okna, zobrazí sa zoznam ohrievačov dostupných v systéme. Všetky označené ohrievače v tomto zozname sa pridajú do vybranej zóny.
- Ak chcete ohrievač zo zóny odstrániť, označte ho a stlačte tlačidlo .
- Tlačidlami  a  nastavte teplotu pre režimy vykurovania uvedené v zozname.
- Stlačením tlačidla **Reduced** > nastavte režim vykurovania Away (Neprítomnosť) (zobrazí sa zoznam vytvorených režimov vykurovania, z ktorého môžete vybrať režim vykurovania, ktorý chcete použiť pre režim Away (Neprítomnosť)).

Odstránenie vytvorenej zóny

Ak chcete zo zoznamu dostupných zón odstrániť vytvorenú zónu, postupujte podľa nasledujúcich pokynov:





1. V domovskom okne stlačte ikonu .
2. V okne s menu stlačte ikonu  (zóny).

3. V okne so zoznamom zón označte zónu, ktorú chcete odstrániť, a stlačte ikonu .

REŽIM VYKUROVANIA

Vytvorenie režimu vykurovania

Ak chcete vytvoriť nový režim vykurovania, postupujte podľa nasledujúcich pokynov:



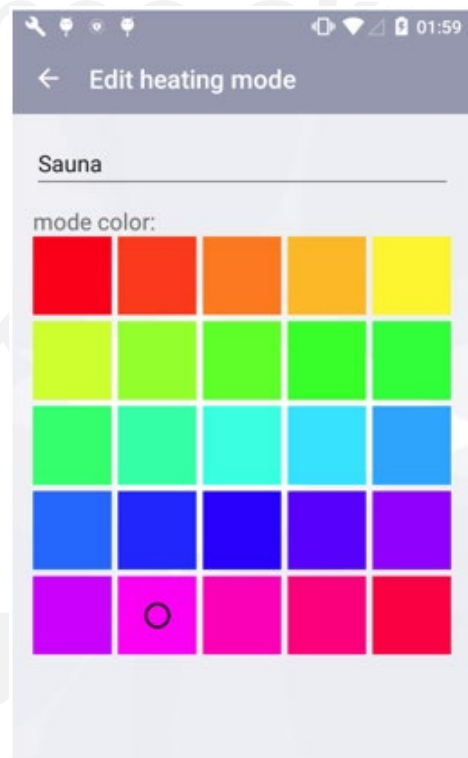

1. V domovskom okne stlačte ikonu .
2. V otvorenom okne s menu stlačte ikonu  (týždenné programy).
3. V otvorenom okne so zoznamom týždenných programov vykurovania vyberte jeden z týždenných programov vykurovania a stlačte ikonu .
4. V otvorenom okne s náhľadom týždenného programu vykurovania stlačte ikonu .

Novo vytvorenému režimu vykurovania bude automaticky priradený názov New mode 1 (Nový režim 1). Tento názov môžete zmeniť v tom istom okne, kde môžete tiež priradiť farebné označenie. Vďaka farebnému označeniu režimu vykurovania v okne s týždenným programom vykurovania ľahko zistíte, kedy sa aktivuje ktorý režim vykurovania.



Obrázok 17. Okno na vytvorenie režimu vykurovania





Úprava režimu vykurovania

Farbu priradenú režimu vykurovania je možné zmeniť podľa nasledujúcich pokynov:  →  → označte jeden z týždenných programov vykurovania a stlačte  → označte režim vykurovania, ktorý chcete upraviť a stlačte .

Poznámka: V domovskom okne (s náhľadom zón) vykonajte uvedené pokyny. Neupravujte počas nich číselnú hodnotu teploty režimu vykurovania, pretože táto funkcia sa nastavuje samostatne pre každú zónu. To znamená, že pre všetky zóny môže byť vybraný rovnaký týždenný vykurovací program, ale pri používaní rovnakého plánu režimov vykurovania sa môžu pre tej istý režim vykurovania použiť rôzne číselné hodnoty teploty.

Predprogramovaný režim vykurovania „OFF“ neumožňuje nastavenie teploty vykurovania.

Odstránenie režimu vykurovania

Ak chcete odstrániť režim vykurovania, postupujte podľa nasledujúcich pokynov:  →  → označte jeden z týždenných programov vykurovania a stlačte  → označte režim vykurovania, ktorý chcete odstrániť a stlačte .

Poznámka: V domovskom okne (s náhľadom zón) vykonajte uvedené pokyny. Predprogramované režimy vykurovania a režimy vykurovania, ktoré sa používajú v niektorých z týždenných programov vykurovania, sa nedajú odstrániť.

TÝŽDENNÝ PROGRAM VYKUROVANIA



Obrázok 18. Okno s náhľadom týždenného programu vykurovania

V okne s náhľadom týždenného programu vykurovania je uvedený podrobný plán vykurovania. Môžete si tu prezerať dni v týždni, intervaly a režimy vykurovania spolu s číselnými hodnotami nastavenej teploty vykurovania (indikované rôznymi farbami režimu vykurovania).

V tomto okne je možné zmeniť názov týždenného programu vykurovania, krátky názov týždenného programu vykurovania priradeného automaticky systémom (v tomto okne „HO“), ktorý sa bude zobrazovať na obrazovke ohrievača a nastaviť týždenný program vykurovania (viac informácií si prečítajte v návode na obsluhu k ohrievaču). V prípade potreby môžete vybraný režim vykurovania odstrániť.

Poznámka: Predprogramované režimy vykurovania „Comfort“ (Komfort), „Reduced“ (Redukovaný), „Antifrost“ (Ochrana pred zamrznutím) a „OFF“ (Vypnutý) nie je možné odstrániť.

Vytvorenie týždenného programu vykurovania

Ak chcete vytvoriť nový týždenný program vykurovania, postupujte podľa nasledujúcich pokynov:  →  → .





V novo vytvorenom týždennom programe vykurovania sa predprogramujú nasledujúce parametre vykurovania:

- Názov New week program (Nový týždenný program), ktorý sa dá zmeniť v okne s náhľadom týždenného programu.
- Krátky názov. Krátky názov pre každý ďalší novo vytvorený týždenný program vykurovania bude v tvare „P(n+1)“, kde „n“ je číslo naposledy vytvoreného týždenného programu vykurovania.
- Predprogramovaný plán.
- Zoznam režimov vykurovania.

Poznámka: V domovskom okne (s náhľadom zón) vykonajte uvedené pokyny.









Úprava týždenného programu vykurovania

Týždenný program vykurovania je možné upravovať po vykonaní nasledujúcich úkonov:

1. V domovskom okne (s náhľadom zón) stlačte tlačidlo .
2. V okne s menu stlačte tlačidlo .
3. V okne so zoznamom týždenných programov vykurovania označte týždenný program vykurovania, ktorý chcete upraviť, a stlačte tlačidlo .
4. V okne s náhľadom stlačte tlačidlo  pri pláne týždenného programu vykurovania.

Úprava týždenného programu vykurovania prebieha postupným vytváraním nových období, do ktorých priradíte niektorý z režimov vykurovania zo zoznamu.

Vytvorenie obdobia vykurovania:

- Označte jeden alebo viac dní v týždni. V zobrazenom okne sú dni v týždni označené ako  , kde  označuje pondelok,  utorok a pod. Ak chcete do vytvoreného obdobia vykurovania priradiť všetky pracovné dni, označte položku . Ak chcete priradiť iba víkendové dni, označte položku . Ak chcete priradiť všetky dni v týždni, označte položku  aj .
- Nastavte časové rozpätie, počas ktorého má byť aktívne vytvorené obdobie vykurovania (pozrite polia „From“ (Od) a „To“ (Do)).

- Označte režim vykurovania, ktorý sa má aktivovať v dobe nastavenej v predchádzajúcom kroku. Ak sa požadovaný režim vykurovania v zozname nenachádza, stlačením tlačidla **NEW MODE** môžete vytvoriť nový.
- Po vykonaní všetkých krokov sa vytvorené obdobie uloží automaticky.

Poznámka: Aby ste vytvorili obdobie vykurovania, musíte vykonať všetky uvedené kroky. V opačnom prípade vám systém neumožní vytvorené obdobie uložiť. Obdobie vykurovania vytvorené úpravou týždenného programu vykurovania sa vždy uloží do hornej časti zoznamu. Nemusíte si tak pamätať, ktoré obdobia vykurovania boli vytvorené skôr.



Obrázok 19. Okno na vytvorenie obdobia vykurovania používaného v týždennom programe vykurovania

Odstránenie týždenného programu vykurovania

Týždenný program vykurovania odstránite tak, že v okne so zoznamom týždenných programov vykurovania označíte požadovaný program, ktorý chcete odstrániť, a stlačíte tlačidlo

OVLÁDANIE ELEKTRICKÝCH OHRIEVAČOV

Pridanie elektrického ohrievača do zóny

Elektrický ohrievač pridáte do zóny stlačením tlačidla v okne na nastavenie zóny. Zobrazí sa zoznam ohrievačov zaradených do systému. Stlačením názvu požadovaného ohrievača ho pridáte do vybranej zóny.

Úprava elektrického ohrievača

Elektrické ohrievače zaradené do systému môžete upravovať tak, že v okne so zoznamom ohrievačov vyberiete ohrievač, ktorý chcete upravovať, a stlačíte tlačidlo . Zobrazí sa nižšie uvedené okno s nastaveniami ohrievača.

Používateľ môže zmeniť nasledujúce nastavenia ohrievača:

- Názov elektrického ohrievača – zadaním nového názvu do poľa „Heater name“ (Názov ohrievača).
- Aktualizovať firmvér stlačením tlačidla **UPDATE FIRMWARE**.

Poznámka: Po aktualizácii systému Smart Heater budete môcť používať nové a vylepšené funkcie ohrievača. Po aktualizácii firmvéru môže navyše systém fungovať lepšie.

Nastavenia ohrievača, ktoré sa nedajú upravovať:

- Zistená teplota ohrievača.
- Aktuálna verzia firmvéru.
- Najnovšia verzia firmvéru.

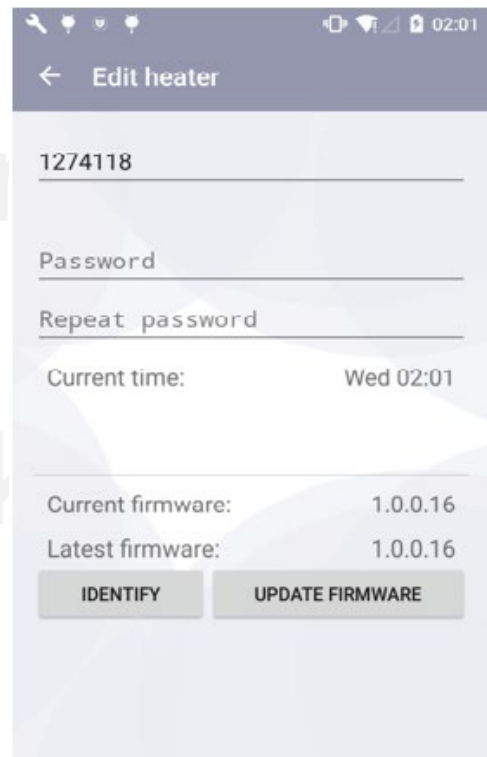

Obrázok 20. Okno s nastaveniami ohrievača

Odstránenie elektrického ohrievača zo systému

Ak chcete z aplikácie Smart Heater odstrániť elektrický ohrievač, v domovskom okne (s náhľadom zón) postupujte podľa nasledujúcich pokynov:



- V domovskom okne (s náhľadom zón) stlačte tlačidlo .
- V zobrazenom okne s menu vyberte ikonu (ohrievače).
- V zozname ohrievačov v zobrazenom okne, ktoré sú zahrnuté do systému Smart Heater, vyberte elektrický ohrievač, ktorý chcete odstrániť zo systému a stlačte tlačidlo .

REŽIM AWAY (NEPRÍTOMNOSŤ)



V tomto režime dôjde v nastavenom čase k zastaveniu všetkých parametrov vykurovania nakonfigurovaných v aplikácii Smart Heater. Patrí sem ručne nakonfigurovaná teplota vykurovania, režim vykurovania alebo prebiehajúci týždenný program vykurovania.

Zapnutie režimu Away (Neprítomnosť)

Ak chcete zapnúť režim Away (Neprítomnosť), postupujte podľa nasledujúcich pokynov:

- V domovskom okne (s náhľadom zón) stlačte tlačidlo  Away mode is off (toto tlačidlo zobrazí stav režimu Away (Neprítomnosť) (v tomto okne je režim Away (Neprítomnosť) vypnutý)).
- V zobrazenom okne režimu Away (Neprítomnosť) stlačte tlačidlo .

Posledný parameter režimu Away (Neprítomnosť) je možné nastaviť dvoma spôsobmi:

- Ak používateľ pozná presný čas, kedy by sa mal režim Away (Neprítomnosť) ukončiť, stlačením tlačidla  by mal aktivovať pole Set end date (Nastaviť dátum ukončenia). Zobrazí sa možnosť podrobného nastavenia roka, mesiaca, dňa, hodiny a minúty, kedy by sa mal režim Away (Neprítomnosť) ukončiť.
- Ak používateľ nepozná presný čas, kedy sa má režim Away (Neprítomnosť) ukončiť, mal by ponechať tlačidlo Set end date (Nastaviť dátum ukončenia) vo vypnutom stave. Tento režim sa vypne, ak používateľ ukončí režim Away (Neprítomnosť) stlačením tlačidla .

Poznámka: Po vypnutí režimu Away (Neprítomnosť) sa obnovia všetky parametre vykurovania, ktoré boli nastavené pred zapnutím tohto režimu.

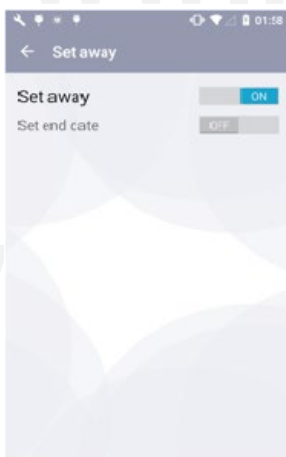

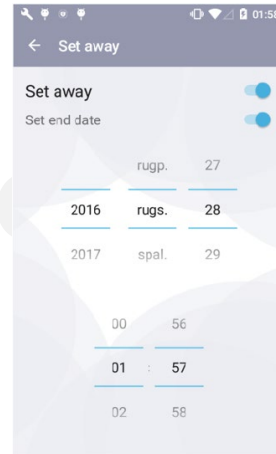

Obrázok 21. 1. okno režimu Away (Neprítomnosť)



Obrázok 22. 2. okno režimu Away (Neprítomnosť)

Vypnutie režimu Away (Neprítomnosť)

Ak chcete vypnúť režim Away (Neprítomnosť), postupujte podľa nasledujúcich pokynov:



- V domovskom okne stlačte tlačidlo  Away mode is on.
- Stlačte tlačidlo Set away  v zobrazenom okne režimu Away (Neprítomnosť).

Poznámka: Ak je režim Away (Neprítomnosť) zapnutý a bol nastavený konkrétny čas, kedy by sa mal tento režim vypnúť, táto funkcia ho automaticky vypne v predvolený čas. Elektrické ohrievače sa následne prepnú do režimu podľa predtým nastaveného týždenného programu vykurovania a nastavenej teploty.



PREPOJENIE ELEKTRICKÉHO OHRIEVAČA S APLIKÁCIOU SMART HEATER

Aby ste mohli elektrický ohrievač ovládať prostredníctvom aplikácie Smart Heater (na počítači alebo inom zariadení, ktoré podporuje operačný systém Windows), budete ho musieť prepojiť s aplikáciou Smart Heater.

Poznámka: Zoznam elektrických ohrievačov zaradených do systému je možné skontrolovať v okne s elektrickými ohrievačmi, do ktorého môžete pristupovať nasledujúcimi spôsobmi:

- Stlačením tlačidla  v domovskom okne (s náhľadom zón).
- Výberom ikony  v okne s menu.

AKO ÚSPEŠNE ZAREGISTROVAŤ EXISTUJÚCI OHRIEVAČ

1. V poli s informáciami o sieti Wi-Fi správne vyplňte polia SSID (názov domácej siete) a Password (Heslo). Odporúča sa ponechať tlačidlo pri poli Wi-Fi is hidden (Sieť Wi-Fi je skrytá) vo vypnutom stave ().
2. Stlačte tlačidlo .
3. Na obrazovke ohrievača, ktorý chcete zaradiť do systému, podržte súčasne stlačené tlačidlá „+“ a „-“ dovtedy, pokiaľ sa na obrazovke nezobrazí symbol SC (Smart Configuration).
4. V poli Found heaters (Nájdene ohrievače) V registračnom okne ohrievača (Register heater) v aplikácii Smart Heater sa dotknite nájdeneho ohrievača.

5. V otvorenom okne s potvrdením nájdeného ohrievača zadajte do poľa New Heater (Nový ohrievač) názov nového ohrievača a stlačte tlačidlo OK. Overte si však, či na displeji ohrievača bliká červený indikátor, ktorý potvrdzuje, že do systému pridáte naozaj tento ohrievač.

Poznámka: Odporúčame vykonať funkciu prepojenie existujúceho ohrievača s aplikáciou Smart Heater oddelene pre každý existujúci ohrievač.

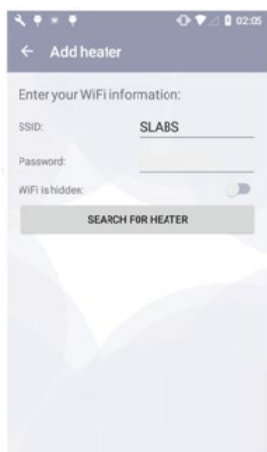

Obrázok 23: Okno pripojenia k Wi-Fi

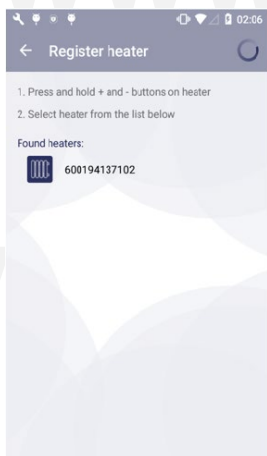

Obrázok 24: Okno registrácie ohrievača

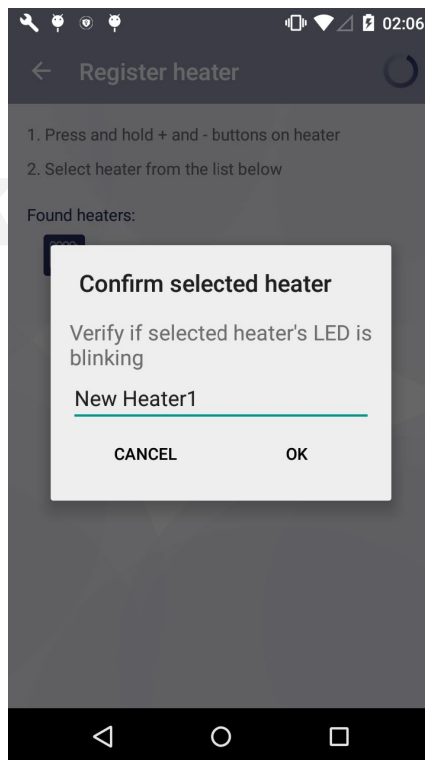

Obrázok 25: Okno s potvrdením zaregistrovaného ohrievača

Podporované typy pripojenia k Wi-Fi:

1. WPA2 Personal
2. WPA/WPA2 Personal Mixed

Windows

PRIHLÁSENIE

PRVÉ PRIHLÁSENIE DO SYSTÉMU SMART HEATER

Ak ste sa ešte neprihlásili do systému Smart Heater alebo ste sa z neho odhlásili, kliknite na ikonu Adax v okne s aplikáciami mobilného zariadenia. Zobrazí sa prihlasovacia obrazovka.

Používateľ sa bude môcť prihlásiť prostredníctvom svojich účtov na sociálnych sieťach (Ikony sociálnych sietí sa zobrazujú na prihlasovacej obrazovke. Ak sa chcete prihlásiť prostredníctvom niektorej z nich, stačí ťuknúť na požadovanú ikonu.) alebo stlačením tlačidla Sign Up (Prihlásiť sa) – v otvorenom okne potom stačí vyplniť e-mailovú adresu a heslo.

Ak ste prihlasovacie heslo zabudli, stlačte tlačidlo Lost Password? (Zabudnuté heslo?). Pri obnove prihlasovacích údajov postupujte podľa zobrazených pokynov.

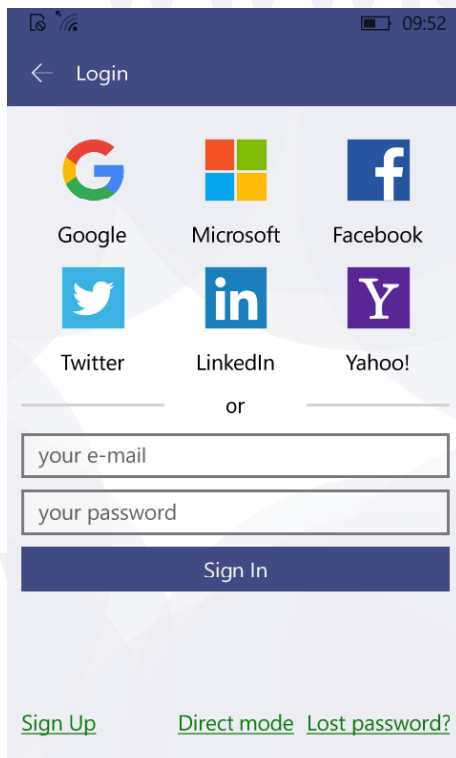

Ak chcete používať systém bez prihlasovania, vyberte možnosť Direct Mode (Priamy režim). Pri práci v tomto režime môžete používať jednu zónu, do ktorej zahrniete jeden dostupný elektrický ohrievač. Tento režim je vhodné použiť na obsluhu elektrického ohrievača, keď sa nedokážete pripojiť do domácej siete (Wi-Fi).



Obrázok 26. Prihlasovacia obrazovka

ODHLÁSENIE

Ak sa potrebujete odhlásiť, postupujte podľa nasledujúcich pokynov:

- V domovskom okne (s náhľadom zón) stlačte tlačidlo .
- V otvorenom okne vyberte položku  (Účet).
- V otvorenom okne používateľského účtu stlačte tlačidlo .

Po ďalšom spustení aplikácie Smart Heater sa zobrazí prihlasovacia obrazovka, na ktorej bude musieť používateľ znova zadať všetky prihlasovacie údaje alebo sa prihlásiť pomocou niektorej zo zobrazených sociálnych sietí.

KLÚČOVÉ FUNKCIE

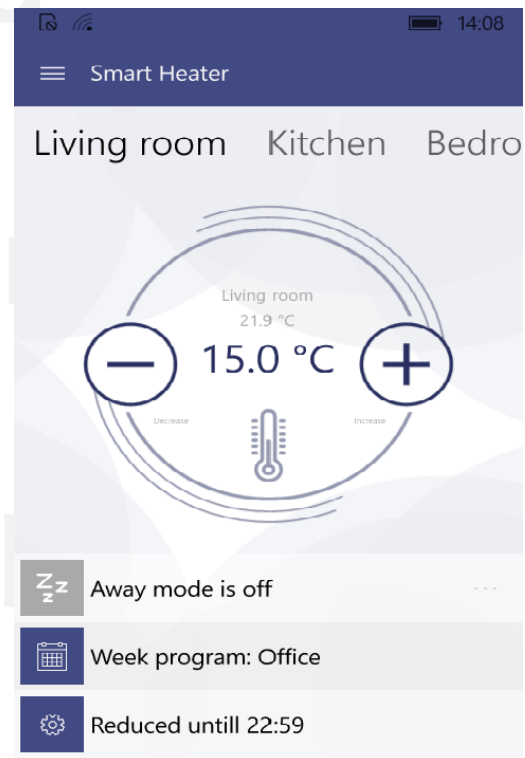

DOMOVSKÉ OKNO (S NÁHĽADOM ZÓN)





Obrázok 27. Domovské okno (s náhľadom zón)

Po prihlásení sa zobrazí domovského okno, ktoré súčasne obsahuje náhľad zón. Po prvom prihlásení sa zobrazí jedna predprogramovaná zóna. Ak vytvoríte viac zón, budete môcť sledovať všetky spolu s ich nastaveniami – posúvaním okna so zónami (v tomto okne sú viditeľné zóny Living Room (Obývačka), Kitchen (Kuchyňa) a Bedroom (Spáľňa)).

Dostupné funkcie v okne s náhľadom zón:

- prechod z jednej zóny do druhej (ak bolo vytvorených viac zón než jedna),
- zvýšenie/zníženie nastavenej teploty tlačidlami  a ,
- aktivácia režimu Away (Neprítomnosť) stlačením ikony  (táto ikona nie je momentálne aktívna, čo znamená, že režim Away (Neprítomnosť) je vypnutý),

- nastavenie týždenného programu vykurovania stlačením ikony ,
- otvorenie okna s nastavením zóny stlačením ikony .

- Je aktivované priame vykurovanie zóny, t.j. nebol nastavený žiadny týždenný program vykurovania

MENU

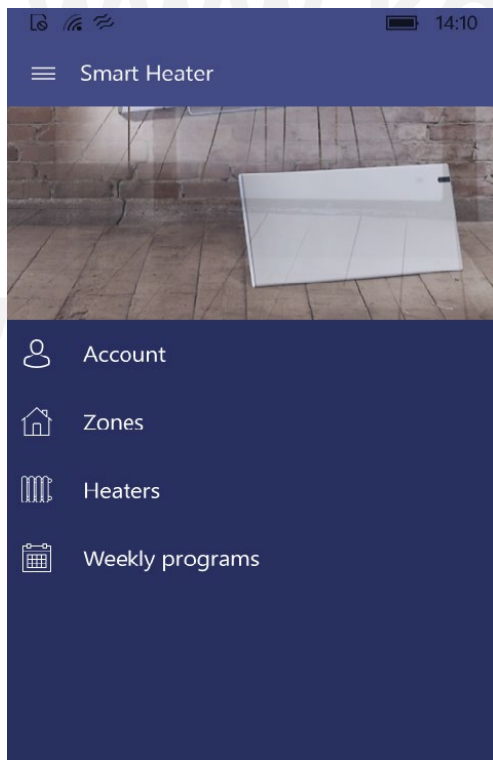



Obrázok 28. Okno s menu

Toto okno je možné zobrazíť stlačením ikony  v domovskom okne (s náhľadom zón). Z tohto okna možno pristupovať ku všetkým funkciám systému:

- Account (Účet) – údaje prihláseného používateľa
- Zones (Zóny) – zoznam zón vytvorených používateľom
- Heaters (Ohrievače) – zoznam ohrievačov používateľa zaradených do systému
- Weekly program (Týždenný program) – zoznam týždenných programov vykurovania

ZÓNA

Vytvorenie zóny

Novú zónu môžete vytvoriť nasledujúcim spôsobom:  →  → .

Novo vytvorenej zóne sa automaticky priradia nasledujúce parametre:

- Názov zóny: New zone
- Zobrazí sa predprogramovaná teplota zóny (+20 °C)
- V okne s nastaveniami vytvorenej zóny sa zobrazí zoznam všetkých režimov vykurovania spolu s teplotou, ktorá bola naposledy nastavená v akejkoľvek zóne
- Režim Away (Nepriítomnosť) je deaktivovaný
- Režim vykurovania v režime Away (Nepriítomnosť) je nastavený na Reduced (Redukovaný)



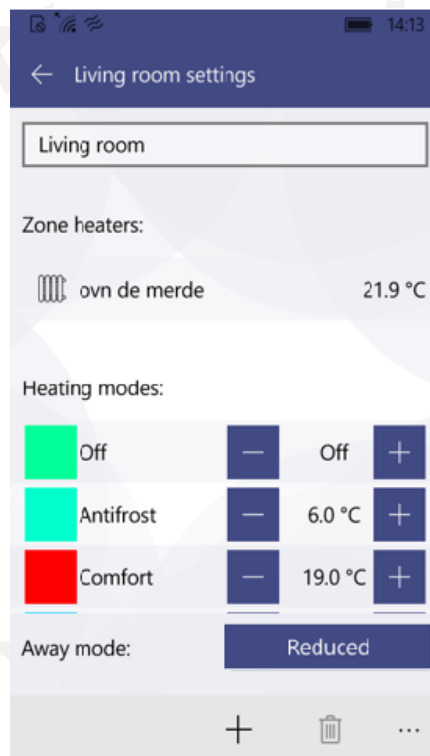

Úprava zóny



Obrázok 29. Okno s nastavením zóny



V okne s nastavením zóny sa zobrazí zoznam ohrievačov priradených do tejto zóny (v ukázkovom okne sa v zóne nachádza jeden ohrievač). Vedľa každého ohrievača je uvedená nastavená teplota vykurovania. V okne pre každú zónu je možné skontrolovať všetky vytvorené režimy vykurovania. Keď povolíte v domovskom okne (s náhľadom zón) režim Away (Nepriítomný), v tomto okne sa nastavuje aj režim vykurovania.

V zobrazenom okne je možné upravovať nasledujúce parametre zóny:

- V prípade potreby je možné zmeniť názov zóny (ak zostala zóna nepomenovaná, systém obnoví predchádzajúci názov zóny).
- Ak stlačíte ikonu  v dolnej časti okna, zobrazí sa zoznam ohrievačov dostupných v systéme. Všetky označené ohrievače v tomto zozname sa pridajú do vybranej zóny.
- Ak chcete ohrievač zo zóny odstrániť, označte ho a stlačte tlačidlo .
- Tlačidlami  a  nastavte teplotu pre režimy vykurovania uvedené v zozname.
- Stlačením tlačidla  nastavte režim vykurovania Away (Nepriítomnosť) (zobrazí sa zoznam vytvorených režimov vykurovania, z ktorého môžete vybrať režim vykurovania, ktorý chcete použiť pre režim Away (Nepriítomnosť)).

Odstránenie vytvorenej zóny





Ak chcete zo zoznamu dostupných zón odstrániť vytvorenú zónu, postupujte podľa nasledujúcich pokynov:

1. V domovskom okne stlačte ikonu .
2. V okne s menu stlačte ikonu  (zóny).
3. V okne so zoznamom zón označte zónu, ktorú chcete odstrániť, a stlačte ikonu .

REŽIM VYKUROVANIA

Vytvorenie režimu vykurovania

Ak chcete vytvoriť nový režim vykurovania, postupujte podľa nasledujúcich pokynov:



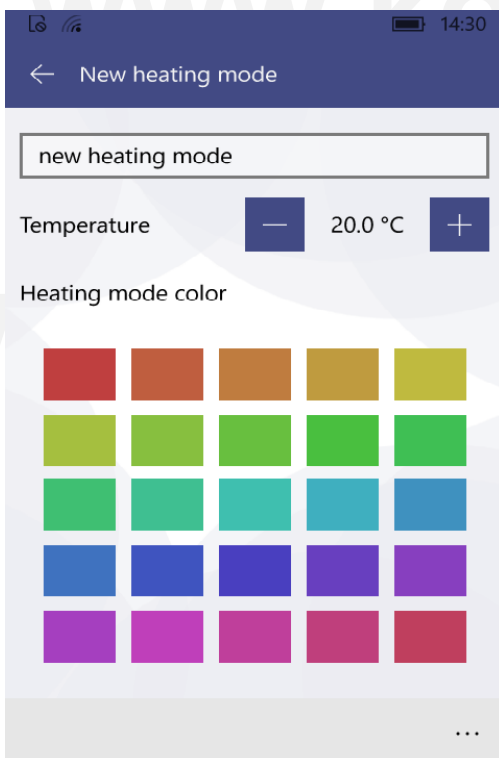

1. V domovskom okne stlačte ikonu .
2. V otvorenom okne s menu stlačte ikonu  (týždenné programy).
3. V otvorenom okne so zoznamom týždenných programov vykurovania vyberte jeden z týždenných programov vykurovania a stlačte ikonu .
4. V otvorenom okne s náhľadom týždenného programu vykurovania stlačte ikonu .
5. V otvorenom okne editácie (vytvorenia obdobia vykurovania) týždenného programu vykurovania stlačte ikonu  (režimy vykurovania).

Novo vytvorenému režimu vykurovania bude automaticky priradený názov New heating mode (Nový režim vykurovania). Tento názov môžete zmeniť v tom istom okne, kde môžete tiež nastaviť požadovanú hodnotu teploty a farebné označenie. Vďaka farebnému označeniu režimu vykurovania v okne s týždenným programom vykurovania ľahko zistíte, kedy sa aktivuje ktorý režim vykurovania.



Obrázok 30. Okno na vytvorenie režimu vykurovania





Úprava režimu vykurovania

Farbu priradenú režimu vykurovania je možné zmeniť podľa nasledujúcich pokynov:  →  → označte jeden z týždenných programov vykurovania a stlačte  → označte režim vykurovania, ktorý chcete upraviť a stlačte .

Poznámka: V domovskom okne (s náhľadom zón) vykonajte uvedené pokyny. Neupravujte počas nich číselnú hodnotu teploty režimu vykurovania, pretože táto funkcia sa nastavuje samostatne pre každú zónu. To znamená, že pre všetky zóny môže byť vybraný rovnaký týždenný vykurovací program, ale pri používaní rovnakého plánu režimov vykurovania sa môžu pre tej istý režim vykurovania použiť rôzne číselné hodnoty teploty.

Predprogramovaný režim vykurovania „OFF“ neumožňuje nastavenie teploty vykurovania.

Odstránenie režimu vykurovania

Ak chcete odstrániť režim vykurovania, postupujte podľa nasledujúcich pokynov:  →  → označte jeden z týždenných programov vykurovania a stlačte  → označte režim vykurovania, ktorý chcete odstrániť a stlačte .

Poznámka: V domovskom okne (s náhľadom zón) vykonajte uvedené pokyny. Predprogramované režimy vykurovania a režimy vykurovania, ktoré sa používajú v niektorých z týždenných programov vykurovania, sa nedajú odstrániť.

TÝŽDENNÝ PROGRAM VYKUROVANIA

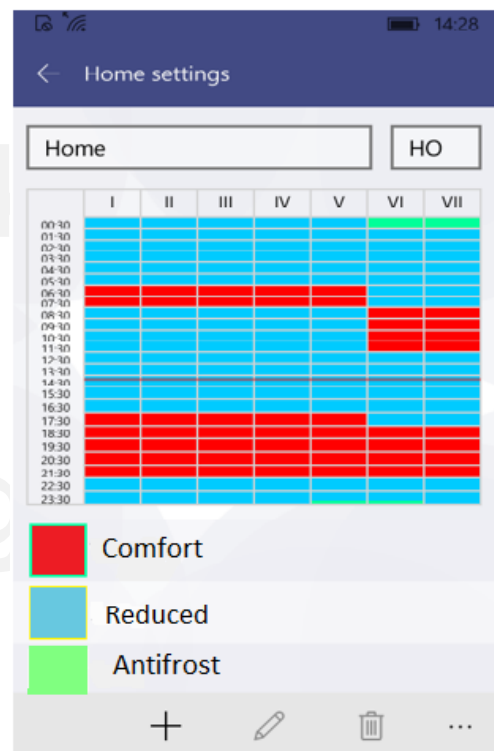

Obrázok 31. Okno s náhľadom týždenného programu vykurovania

V okne s náhľadom týždenného programu vykurovania je uvedený podrobný plán vykurovania. Môžete si tu prezerať dni v týždni, intervaly a režimy vykurovania spolu s číselnými hodnotami nastavenej teploty vykurovania (indikované rôznymi farbami režimu vykurovania).

V tomto okne je možné zmeniť názov týždenného programu vykurovania, krátky názov týždenného programu vykurovania priradeného automaticky systémom (v tomto okne „HO“), ktorý sa bude zobrazovať na obrazovke ohrievača a nastaviť týždenný program vykurovania (viac informácií si prečítajte v návode na obsluhu k ohrievaču). V prípade potreby môžete vybraný režim vykurovania odstrániť.

Poznámka: Predprogramované režimy vykurovania „Comfort“ (Komfort), „Reduced“ (Redukovaný), „Antifrost“ (Ochrana pred zamrznutím) a „OFF“ (Vypnutý) nie je možné odstrániť.

Vytvorenie týždenného programu vykurovania

Ak chcete vytvoriť nový týždenný program vykurovania, postupujte podľa nasledujúcich pokynov: ☰ → 📅 → +.

V novo vytvorenom týždennom programe vykurovania sa predprogramujú nasledujúce parametre vykurovania:

- Názov New week program (Nový týždenný program), ktorý sa dá zmeniť v okne s náhľadom týždenného programu.
- Krátky názov. Krátky názov pre každý ďalší novo vytvorený týždenný program vykurovania bude v tvare „P(n+1)“, kde „n“ je číslo naposledy vytvoreného týždenného programu vykurovania.
- Predprogramovaný plán.
- Zoznam režimov vykurovania.

Poznámka: V domovskom okne (s náhľadom zón) vykonajte uvedené pokyny.













Úprava týždenného programu vykurovania

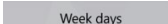

Týždenný program vykurovania je možné upravovať po vykonaní nasledujúcich úkonov:

1. V domovskom okne (s náhľadom zón) stlačte tlačidlo ☰.
2. V okne s menu stlačte tlačidlo 📅.
3. V okne so zoznamom týždenných programov vykurovania označte týždenný program vykurovania, ktorý chcete upraviť, a stlačte tlačidlo ✎.
4. V okne s náhľadom stlačte tlačidlo + pri pláne týždenného programu vykurovania.

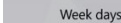
Úprava týždenného programu vykurovania prebieha postupným vytváraním nových období, do ktorých priradíte niektorý z režimov vykurovania zo zoznamu.

Vytvorenie obdobia vykurovania:

- Označte jeden alebo viac dní v týždni. V zobrazenom okne sú dni v týždni označené ako       , kde  označuje pondelok,  utorok a pod. Ak chcete do vytvoreného obdobia vykurovania priradiť všetky pracovné dni, označte položku . Ak chcete priradiť iba víkendové dni, označte položku . Ak chcete priradiť všetky dni v týždni, označte položku  aj .

- Nastavte časové rozpätie, počas ktorého má byť aktívne vytvorené obdobie vykurovania (pozrite polia „From“ (Od) a „To“ (Do)).
- Označte režim vykurovania, ktorý sa má aktivovať v dobe nastavenej v predchádzajúcom kroku. Ak sa požadovaný režim vykurovania v zozname nenachádza, stlačením tlačidla  môžete vytvoriť nový.
- Po vykonaní všetkých krokov stlačte tlačidlo  a uložte vytvorené obdobie.

Poznámka: Aby ste vytvorili obdobie vykurovania, musíte vykonať všetky uvedené kroky. V opačnom prípade vám systém neumožní vytvorené obdobie uložiť. Obdobie vykurovania vytvorené úpravou týždenného programu vykurovania sa vždy uloží do hornej časti zoznamu. Nemusíte si tak pamätať, ktoré obdobia vykurovania boli vytvorené skôr.

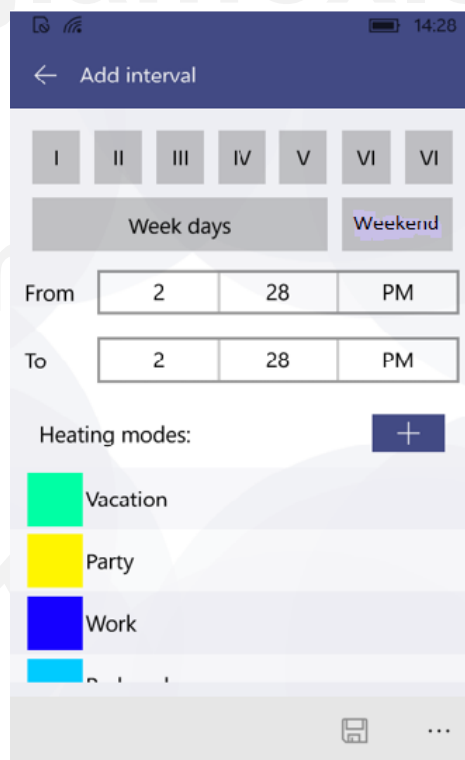

Obrázok 32. Okno na vytvorenie obdobia vykurovania používaného v týždennom programe vykurovania

Odstránenie týždenného programu vykurovania

Týždenný program vykurovania odstránite tak, že v okne so zoznamom týždenných programov vykurovania označíte požadovaný program, ktorý chcete odstrániť, a stlačíte tlačidlo 🗑️.

OVLÁDANIE ELEKTRICKÝCH OHRIEVAČOV

Pridanie elektrického ohrievača do zóny

Elektrický ohrievač pridáte do zóny stlačením tlačidla  v okne na nastavenie zóny. Zobrazí sa zoznam ohrievačov zaradených do systému. Stlačením názvu požadovaného ohrievača ho pridáte do vybranej zóny.

Úprava elektrického ohrievača

Elektrické ohrievače zaradené do systému môžete upravovať tak, že v okne so zoznamom ohrievačov vyberiete ohrievač, ktorý chcete upravovať, a stlačíte tlačidlo . Zobrazí sa nižšie uvedené okno s nastaveniami ohrievača.

Používateľ môže zmeniť nasledujúce nastavenia ohrievača:

- Názov elektrického ohrievača – zadaním nového názvu do poľa „Heater name“ (Názov ohrievača).
- Aktualizovať firmvér stlačením tlačidla 

Poznámka: Po aktualizácii systému Smart Heater budete môcť používať nové a vylepšené funkcie ohrievača. Po aktualizácii firmvéru môže navyše systém fungovať lepšie.

Nastavenia ohrievača, ktoré sa nedajú upravovať:

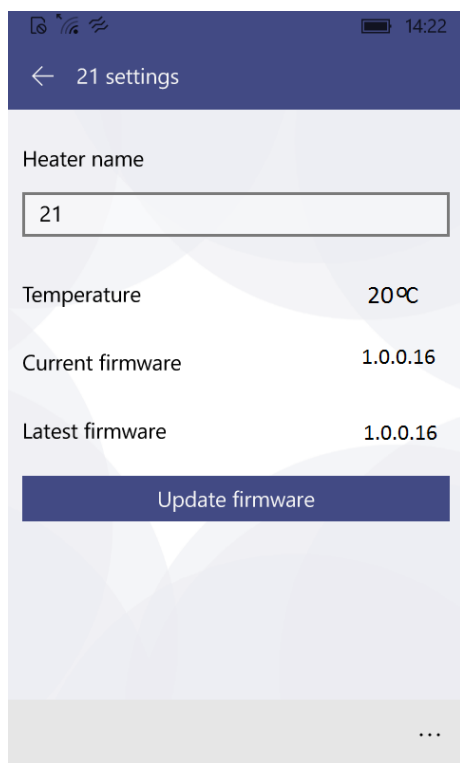

- Zistená teplota ohrievača.
- Aktuálna verzia firmvéru.
- Najnovšia verzia firmvéru.



Obrázok 33. Okno s nastaveniami ohrievača

Odstránenie elektrického ohrievača zo systému

Ak chcete z aplikácie Smart Heater odstrániť elektrický ohrievač, v domovskom okne (s náhľadom zón) postupujte podľa nasledujúcich pokynov:

- V domovskom okne (s náhľadom zón) stlačíte tlačidlo .
- V zobrazenom okne s menu vyberte ikonu  (ohrievače).
- V zozname ohrievačov v zobrazenom okne, ktoré sú zahrnuté do systému Smart Heater, vyberte elektrický ohrievač, ktorý chcete odstrániť zo systému a stlačíte tlačidlo .

REŽIM AWAY (NEPRÍTOMNOSŤ)

V tomto režime dôjde v nastavenom čase k zastaveniu všetkých parametrov vykurovania nakonfigurovaných v aplikácii Smart Heater. Patrí sem ručne nakonfigurovaná teplota vykurovania, režim vykurovania alebo prebiehajúci týždenný program vykurovania.

Zapnutie režimu Away (Neprítomnosť)

Ak chcete zapnúť režim Away (Neprítomnosť), postupujte podľa nasledujúcich pokynov:

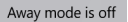
- V domovskom okne (s náhľadom zón) stlačíte tlačidlo  Away mode is off (toto tlačidlo zobrazí stav režimu Away (Neprítomnosť) (v tomto okne je režim Away (Neprítomnosť) vypnutý)).
- V zobrazenom okne režimu Away (Neprítomnosť) stlačíte tlačidlo .

Posledný parameter režimu Away (Neprítomnosť) je možné nastaviť dvoma spôsobmi:

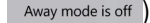
- Ak používateľ pozná presný čas, kedy sa má režim Away (Neprítomnosť) vypnúť, po označení poľa (Keep away until stopped (Ponechať režim Away až do zastavenia)) sa zobrazí ďalšie okno, kde je možné nastaviť rok, mesiac, deň, hodinu a minútu, kedy sa má režim Away (Neprítomnosť) ukončiť.
- Ak používateľ nepozná presný čas, kedy sa má režim Away (Neprítomnosť) ukončiť, mal by ponechať pole v prvom okne označené . Tento režim sa vypne, ak používateľ ukončí režim Away (Neprítomnosť) stlačením tlačidla  (ak je režim Away (Neprítomnosť) vypnutý, je zobrazené tlačidlo vypnutého stavu ).

Poznámka: Po vypnutí režimu Away (Neprítomnosť) sa obnovia všetky parametre vykurovania, ktoré boli nastavené pred zapnutím tohto režimu.

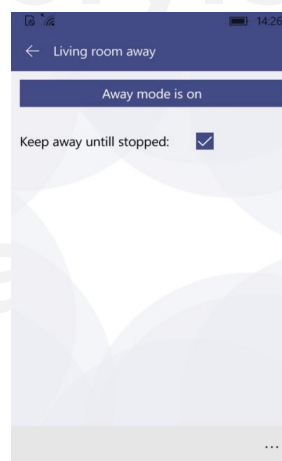

Obrázok 34. 1. okno režimu Away (Neprítomnosť)



Obrázok 35. 2. okno režimu Away (Neprítomnosť)

Vypnutie režimu Away (Neprítomnosť)

Ak chcete vypnúť režim Away (Neprítomnosť), postupujte podľa nasledujúcich pokynov:

- V domovskom okne stlačte tlačidlo Away mode is on.
- V zobrazenom okne režimu Away (Neprítomnosť) stlačte tlačidlo (ak je v tomto okne režim Away (Neprítomnosť) vypnutý, bude tlačidlo zobrazovať opačný stav – Away mode is off).

Poznámka: Ak je režim Away (Neprítomnosť) zapnutý a bol nastavený konkrétny čas, kedy by sa mal tento režim vypnúť, táto funkcia ho automaticky vypne v predvolený čas. Elektrické ohrievače sa následne prepnú do režimu podľa predtým nastaveného týždenného programu vykurovania a nastavenej teploty.

PREPOJENIE ELEKTRICKÉHO OHRIEVAČA S APLIKÁCIOU SMART HEATER

Aby ste mohli elektrický ohrievač ovládať prostredníctvom aplikácie Smart Heater (na počítači alebo inom zariadení, ktoré podporuje operačný systém Windows), budete ho musieť prepojiť s aplikáciou Smart Heater.

Poznámka: Zoznam elektrických ohrievačov zaradených do systému je možné skontrolovať v okne s elektrickými ohrievačmi, do ktorého môžete pristupovať nasledujúcimi spôsobmi:

- Stlačením tlačidla v domovskom okne (s náhľadom zón).
- Výberom ikony v okne s menu.

AKO ÚSPEŠNE ZAREGISTROVAŤ EXISTUJÚCI OHRIEVAČ

1. V poli s informáciami o domovskej sieti (Wi-Fi) správne vyplňte polia SSID (názov domácej siete) a Password (Heslo). Odporúča sa ponechať pole Wi-Fi is hidden (Sieť Wi-Fi je skrytá) označené.
2. Stlačte tlačidlo .
3. Na obrazovke ohrievača, ktorý chcete zaradiť do systému, podržte súčasne stlačené tlačidlá „+“ a „-“ dovtedy, pokiaľ sa na obrazovke nezobrazí symbol SC (Smart Configuration).

4. V poli Discovered heater (Nájdenny ohrievač) aplikácie Smart Heater sa v okne registrácie ohrievača (Heater registration) dotknite názvu nájdenného ohrievača.
5. Skontrolujte, či na displeji ohrievača, ktorý chcete prepojiť s aplikáciou Smart Heater, bliká červený indikátor.
6. V okne registrácie ohrievača v aplikácii Smart Heater zadajte do poľa „Heater name“ (Názov ohrievača) požadovaný názov ohrievača.
7. V spodnej časti okna stlačte tlačidlo .

Poznámka: Odporúčame vykonať funkciu prepojenie existujúceho ohrievača s aplikáciou Smart Heater oddelene pre každý existujúci ohrievač.

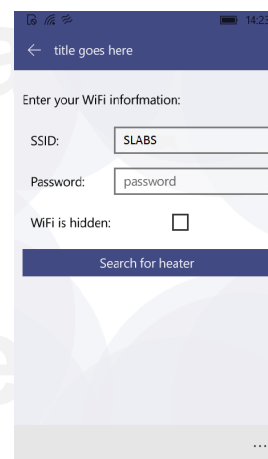

Obrázok 36: Okno pripojenia k Wi-Fi

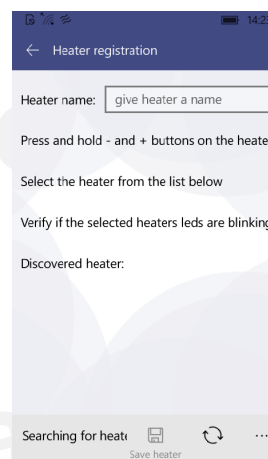

Obrázok 37. Okno registrácie ohrievača

Podporované typy pripojenia k Wi-Fi:

1. WPA2 Personal
2. WPA/WPA2 Personal Mixed

www.konvektory.sk

www.kurenieglamox.sk

www.adaxneo.sk

www.konvektory.sk

www.kurenieglamox.sk

Výhradný importér pre SR:

INTER AUDIO s.r.o.
Nádvorie Európy 3672/38
945 01 Komárno
www.interaudio.sk

© INTER AUDIO s.r.o. 2017

Kopírovanie celého manuálu alebo jeho časti možné iba s písomným súhlasom firmy INTER AUDIO s.r.o.