

KLIMATIZÁCIA MIESTNOSTI DAIKIN

# NÁVOD NA OBSLUHU

**INVERTER**

## MODELY

- FVXG25K2V1B
- FVXG35K2V1B
- FVXG50K2V1B



# Funkcie

## Pre vaše pohodlie a úsporu energie



### RADIANT

Režim vykurovania HEAT, ku ktorému patrí režim prevádzky RADIANT, poskytuje príjemné prostredie s tichým a bezprúdovým režimom vykurovania. Povrch panelu radiant sa ohrieva a vyžarované teplo ohrieva okolitý vzduch. Teplý vzduch, ktorý pomaly obieha, mierne zohrieva celú miestnosť. ▶Strana 12



### WEEKLY TIMER

Pre každý deň týždňa je možné podľa životného štýlu rodiny uložiť až 4 nastavenia časovača. WEEKLY TIMER umožňuje nastaviť čas zapnutia alebo vypnutia a požadovanú teplotu. ▶Strana 21

## Ostatné funkcie



### ECONO

Táto funkcia umožňuje účinnú prevádzku obmedzením maximálnej spotreby energie. Je užitočná pri súčasnom použití klimatizácie a ostatných elektrických spotrebičov. ▶Strana 18



### OUTDOOR UNIT QUIET

Pokojný režim prevádzky vonkajšej jednotky OUTDOOR UNIT QUIET znižuje hlučnosť vonkajšej jednotky. Táto funkcia je užitočná, ak je potrebné zvážiť rušenie susedov. ▶Strana 17



# Obsah

## ■ Prečítajte si pred uvedením do prevádzky

Bezpečnostné preventívne opatrenia .....	3
Názvy jednotlivých častí .....	5
Príprava pred uvedením do prevádzky .....	9

## ■ Prevádzka

 Režim prevádzky AUTO · DRY · COOL · HEAT · FAN .....	11
 Režim prevádzky RADIANT .....	12
 Nastavenie teploty .....	13
 Nastavenie smeru a rýchlosti prúdenia vzduchu .....	14
 Režim prevádzky na vyšší výkon POWERFUL .....	16
 Režim pokojnej prevádzky vonkajšej jednotky OUTDOOR UNIT QUIET .....	17
 Režim hospodárnej prevádzky ECONO .....	18
 Režim prevádzky s vypnutým časovačom OFF TIMER .....	19
 Režim prevádzky so zapnutým časovačom ON TIMER .....	20
 Režim prevádzky s týždennými hodinami WEEKLY TIMER .....	21

## ■ Viacnásobné pripojenie

Poznámka Multi systému .....	27
------------------------------	----

## ■ Ošetrovanie

Ošetrovanie a čistenie .....	29
------------------------------	----



## ■ Odstraňovanie problémov





Odstraňovanie problémov .....	34
-------------------------------	----



# Bezpečnostné preventívne opatrenia

- Tento návod uložte tam, kde ho obsluha ľahko nájde.
- Pred začatím prevádzky jednotky si nezabudnite dôkladne prečítať tento návod.
- Tu uvedené predbežné opatrenia sú VAROVANIE a UPOZORNENIE. Obidva obsahujú dôležité informácie týkajúce sa bezpečnosti. Zabezpečte, aby boli všetky bezpodmienečne dodržiavané.

 <b>VAROVANIE</b>	 <b>UPOZORNENIE</b>
Ak nedodržíte tieto pokyny, môže to mať za následok zranenie osôb alebo usmrtenie.	Ak nedodržíte tieto pokyny, môže to mať za následok vznik škôd na majetku alebo zranenie osôb, ktoré môžu byť vážne v závislosti od okolností.

 Nikdy sa nepokúšajte.	 Na klimatizáciu a diaľkový ovládač sa nikdy nesmie dostať voda.
 Zaistite dodržiavanie pokynov.	 Nikdy sa nedotýkajte klimatizácie ani diaľkového ovládača mokrou rukou.
 Zabezpečte riadne uzemnenie.	

- Po prečítaní uschovajte tento návod na vhodnom mieste tak, aby ste si ho mohli v prípade potreby preštudovať. Ak sa zariadenie odovzdá inému používateľovi, nezabudnite odovzdať aj návod.

## **VAROVANIE**

-  • Aby nedošlo k požiaru, výbuchu alebo zraneniu osôb, jednotku nikdy neprevádzkujte v nebezpečnom prostredí, napríklad pokiaľ boli v blízkosti jednotky zistené horľavé alebo korozívne plyny.
- Nezabudnite, že dlhé priame pôsobenie studeného alebo teplého vzduchu z klimatizácie alebo vzduchu, ktorý je studený alebo príliš teplý môže poškodiť váš fyzický a zdravotný stav.
- Do vstupu alebo výstupu vzduchu nestrkajte žiadne predmety vrátane tyčí, prstov atď. Kontakt s lopatkami vysokorýchlostného ventilátora klimatizácie by mohol mať za následok poruchu výrobku, poškodenie výrobku alebo zranenie osôb.
- Klimatizáciu sa nesnažte opravovať, demontovať alebo upravovať sami, lebo by to mohlo spôsobiť únik vody, zasiahnutie elektrickým prúdom alebo vznik požiaru.
- V blízkosti klimatizácie nepoužívajte horľavé spreje a podobne, lebo by to mohlo spôsobiť požiar.

-  • V prípade úniku chladiva zabezpečte protipožiarnu ochranu. Ak klimatizácia nefunguje správne, t.j. nevytvára chladný alebo teplý vzduch, príčinou môže byť únik chladiva. Poradte sa s vaším predajcom, aby vám pomohol. Chladivo v klimatizácii je bezpečné a v normálnom prípade neuniká. Napriek tomu v prípade netesnosti môže styk s voľne prístupným horákom, ohrievačom alebo sporákom spôsobiť vytváranie škodlivého plynu. Klimatizáciu ďalej nepoužívajte, kým kvalifikovaný servisný pracovník nepotvrdí, že netesnosť bola opravená.
- Nikdy sa nesnažte klimatizačnú jednotku sami inštalovať alebo opravovať. Nesprávne uskutočnené práce na jednotke môžu spôsobiť únik vody, zasiahnutie elektrickým prúdom alebo vznik požiaru. Ak chcete vykonať inštaláčnne a údržbárske práce, požiadajte o to prosím miestneho predajcu alebo kvalifikovaného pracovníka.
- Ak má klimatizácia poruchu (vychádza z nej zápach po spálení atď.), vypnite elektrické napájanie jednotky a spojte sa s miestnym predajcom. Pokračovanie v prevádzke za takých okolností by malo za následok poruchu, zasiahnutie elektrickým prúdom alebo vznik požiaru.
- Zabezpečte inštaláciu prúdového chrániča. Zanedbanie nutnosti inštalovať prúdový chránič môže mať za následok zasiahnutie elektrickým prúdom alebo vznik požiaru.
- Ak je poškodený kábel elektrického napájania, aby nedošlo k nehode, o opravu požiadajte výrobcu alebo kvalifikovaného elektrikára.

-  • Nezabudnite jednotku uzemniť. Jednotku neuzemňujte k potrubiu, bleskozvodu ani uzemneniu telefónneho vedenia. Nedokonalé uzemnenie môže mať za následok zasiahnutie elektrickým prúdom.

## **UPOZORNENIE**

-  • Klimatizáciu nepoužívajte na iný účel, než je ten, na ktorý je určená. Klimatizáciu nepoužívajte na chladenie presných prístrojov, potravín, rastlín, zvierat alebo umeleckých diel, keďže by to mohlo mať vplyv na výkon, kvalitu a životnosť príslušných predmetov.
- Rastliny alebo zvieratá nevystavujte priamemu prúdeniu vzduchu z jednotky, lebo by to mohlo mať nepriaznivý účinok.
- Zariadenia, ktoré vytvárajú plameň, neumiestňujte na miestach vystavených prúdeniu vzduchu z jednotky, lebo by to malo vplyv na spaľovanie horáka.
- Nezakrývajte otvory pre vstup a výstup vzduchu. Nedostatočný prúd vzduchu môže mať za následok nedostatočný výkon alebo problémy.
- Na vonkajšej jednotke neseďte, nekladte na ňu žiadne veci a neťahajte ňou. Ak by ste tak urobili, môže dôjsť k pádu a prevráteniu, tým k vzniku úrazu, poruche alebo poškodeniu výrobku.



## UPOZORNENIE



- Priamo pod vnútornú alebo vonkajšiu jednotku neumiestňujte predmety, ktoré sú náchylné na vlhkosť. Za určitých podmienok môže kondenzácia na hlavnej jednotke alebo chladiacich potrubiach, znečistený vzduchový filter alebo upchatie vypúšťania spôsobiť kvapkanie, čo má za následok zničenie alebo poruchu príslušného predmetu.
- Po dlhšom používaní skontrolujte stojan jednotky a jeho inštaláciu, či nie sú poškodené. Ak sú poškodené, jednotka by mohla spadnúť a spôsobiť úraz.
- Aby nedošlo k zraneniu, nedotýkajte sa vstupu vzduchu alebo hliníkových rebier vnútorných alebo vonkajších jednotiek.
- Zariadenie nie je určené k používaniu malými deťmi alebo nemohúcimi osobami bez dozoru. Môže to mať za následok narušenie telesných funkcií a poškodenie zdravia.
- Deti musia byť pod dozorom, aby sa zabezpečilo, že sa nehrajú s jednotkou alebo jej diaľkovým ovládačom. Náhodné ovládanie deťmi môže mať za následok narušenie telesných funkcií a poškodenie zdravia.
- Zabráňte nárazu do vnútorných a vonkajších jednotiek, lebo by došlo k ich poškodeniu.
- Do vzdialenosti 1 m neumiestňujte horľavé predmety, napr. nádoby od sprejov. Nádoby od sprejov môžu vybuchnúť z dôvodu pôsobenia horúceho vzduchu z vnútorných alebo vonkajších jednotiek.
- Dávajte pozor, aby vaše domáce zvieratá nemočili na klimatizáciu. Močenie na klimatizáciu môže spôsobiť zasiahnutie elektrickým prúdom alebo vznik požiaru.



- Aby nedochádzalo k vyčerpaniu kyslíka, zabezpečte, aby miestnosť bola dostatočne vetraná, ak sa spolu s klimatizáciou používa zariadenie ako je napr. horák.
- Pred čistením jednotky ju vypnite. Vypnite istič a vyťahnite napájací kábel zo zásuvky. Inak môže dôjsť k zasiahnutiu elektrickým prúdom alebo inému úrazu.
- Klimatizáciu pripájajte len k určenému obvodu elektrického napájania. Použitie iného elektrického napájania, než je špecifikované, môže spôsobiť zasiahnutie elektrickým prúdom, prehriatie a vznik požiaru.
- Odtokovú hadicu inštalujte tak, aby kondenzát mohol plynulo odtekať. Nedokonalý odtok by mohol mať za následok vlhnutie budovy, nábytku a pod.
- Predmety nekladte do priamej blízkosti vonkajšej jednotky a zabráňte tomu, aby sa okolo jednotky hromadilo lístie a iné nečistoty. Lístie je teplým úkrytom malých živočíchov, ktoré môžu vniknúť do jednotky. Ak vniknú do jednotky a ak prídu do styku s elektrickými súčiastkami, môžu spôsobiť vznik porúch, dymu alebo požiaru.
- Okolo vnútornej jednotky neumiestňujte žiadne predmety. Ak by ste tak urobili, malo by to nepriaznivý vplyv na výkon, kvalitu výrobku a životnosť klimatizácie.
- Tento spotrebič nie je určený na použitie osobami s obmedzenými fyzickými, zmyslovými alebo mentálnymi schopnosťami alebo nedostatkom znalostí obsluhy s výnimkou prípadov, keď sú pod dozorom alebo dostávajú pokyny týkajúce sa používania spotrebiča od osoby, ktorá je zodpovedná za ich bezpečnosť. Zabráňte deťom, aby sa hrali so zariadením.
- V priebehu režimu prevádzky RADIANT bude povrchová teplota panelu maximálne asi 55°C. Aj po ukončení režimu prevádzky RADIANT zostáva povrchová teplota panelu klimatizácie chvíľu vysoká. Nedotýkajte sa klimatizácie, kým povrchová teplota panelu neklesne. Dávajte pozor, aby sa deti nedotýkali povrchu panelu.



- Aby nedošlo k zasiahnutiu elektrickým prúdom, zariadenie neobsluhujte vlhkými rukami.



- Klimatizáciu neumývajte vodou, lebo by to mohlo spôsobiť zasiahnutie elektrickým prúdom alebo vznik požiaru.
- Nádoby s vodou (vázy s kvetmi atď.) neumiestňujte na jednotku, lebo by to mohlo spôsobiť zasiahnutie elektrickým prúdom alebo vznik požiaru.

### Miesto pre inštaláciu.

- Pri inštalácii klimatizačnej jednotky do nasledovných typov prostredí sa poraďte s predajcom.
  - Miesta s olejovým okolím alebo miesta, kde sa vyskytuje para alebo sadze.
  - Slané prostredia (napríklad pobrežné oblasti).
  - Miesta s výskytom sýrových plynov (napríklad horúce pramene).
  - Miesta, kde by vonkajšiu jednotku mohol zablokovať sneh.
  - Vnútorná jednotka má byť umiestnená najmenej vo vzdialenosti 1 m od televízneho alebo rozhlasového prijímača (jednotka môže spôsobiť rušenie obrazu alebo zvuku).
  - Odtok z vonkajšej jednotky musí byť odvedený na miesto s dobrou kanalizáciou.

### Zvážte nepríjemnosti, ktoré by mohol spôsobiť hluk vašim susedom.

- Pri inštalácii zvolte miesto postupom uvedeným ďalej.
  - Miesto dostatočne pevné a s takou nosnosťou, ktorá je schopná niesť hmotnosť jednotky a také miesto, ktoré nezosilňuje prevádzkovú hlučnosť alebo vibrácie zariadenia.
  - Miesto, na ktorom nebude vzduch vychádzajúci z vonkajšej jednotky alebo prevádzková hlučnosť obťažovať susedov.

### Elektrické zapojenie.

- K napájaniu použite samostatný prúdový obvod určený len k napájaniu klimatizačnej jednotky.

### Zmena umiestnenia systému.

- Zmena umiestnenia klimatizačnej jednotky vyžaduje špecializované znalosti a skúsenosti. V prípade nutného premiestnenia jednotky (sťahovanie alebo zmena usporiadania) sa poraďte s predajcom.

# Názvy jednotlivých častí

## Vnútoraná jednotka

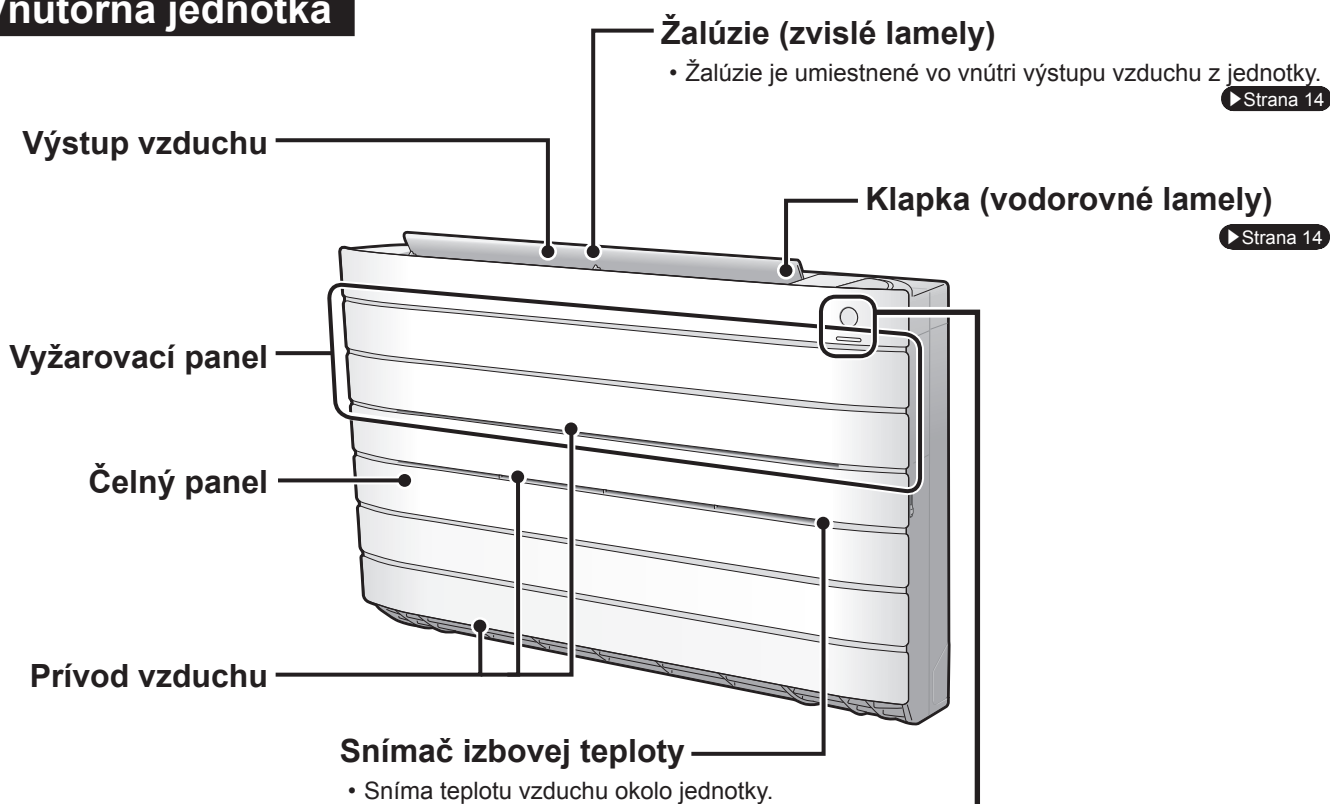

## Zobrazenie

### Prijímač signálu a vypínač ON/OFF (ZAP./VYP.) vnútornej jednotky

#### Prijímač signálu

- Prijíma signály z diaľkového ovládača.
- Akonáhle jednotka obdrží signál, zaznie krátke zvukové znamenie (pípnutie).

Prípád	Druh zvuku
Spustenie prevádzky	píp-píp
Zmenené nastavenie	píp
Zastavenie prevádzky	dlhé pípnutie

#### Vypínač ON/OFF (ZAP./VYP.) vnútornej jednotky

- Pri spúšťaní jednotky toto tlačidlo stlačte jedenkrát.
- Pri zastavovaní stlačte znova jedenkrát.
- Režim prevádzky nájdete v nasledovnej tabuľke.

Režim	Nastavenie teploty	Prietok vzduchu
AUTOMATIKA (AUTO)	25°C	AUTOMATIKA (AUTO)

- Tento vypínač je užitočný v prípadoch, keď chýba diaľkové ovládanie.

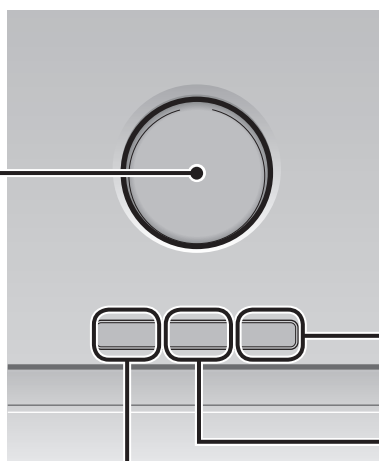

**Kontrolka TIMER (Časovač) (žltá)**

**Kontrolka OPERATION (Režim prevádzky) (zelená)**

**Kontrolka RADIANT (Vyžarovanie) (červená) ▶ Strana 12**



## ■ Otvorenie čelného panelu

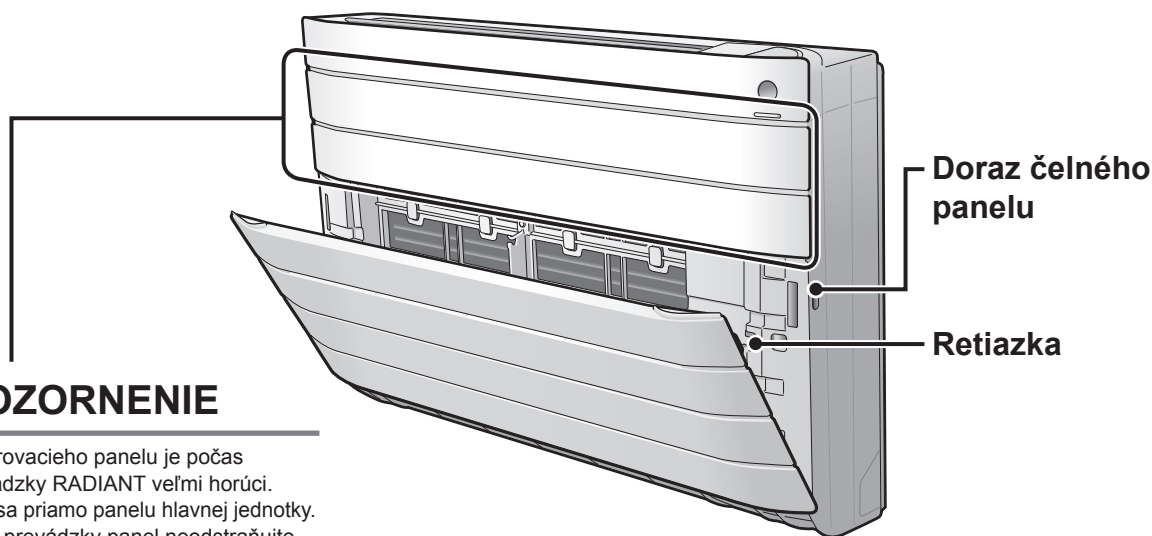

### ⚠ UPOZORNENIE

- Povrch vyžarovacieho panelu je počas režimu prevádzky RADIANT veľmi horúci. Nedotýkajte sa priamo panelu hlavnej jednotky. Po ukončení prevádzky panel neodstraňujte, nevykonávajte na ňom údržbu a nečistite ho, kým nepoklesne jeho teplota.

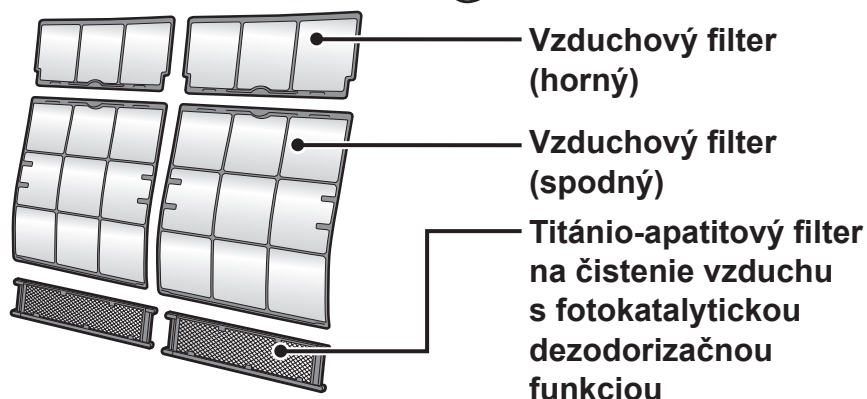

- Je vo vnútri vzduchového filtra (spodný).

## Vonkajšia jednotka

- Vzhľad vonkajšej jednotky sa môže u niektorých modelov odlišovať.

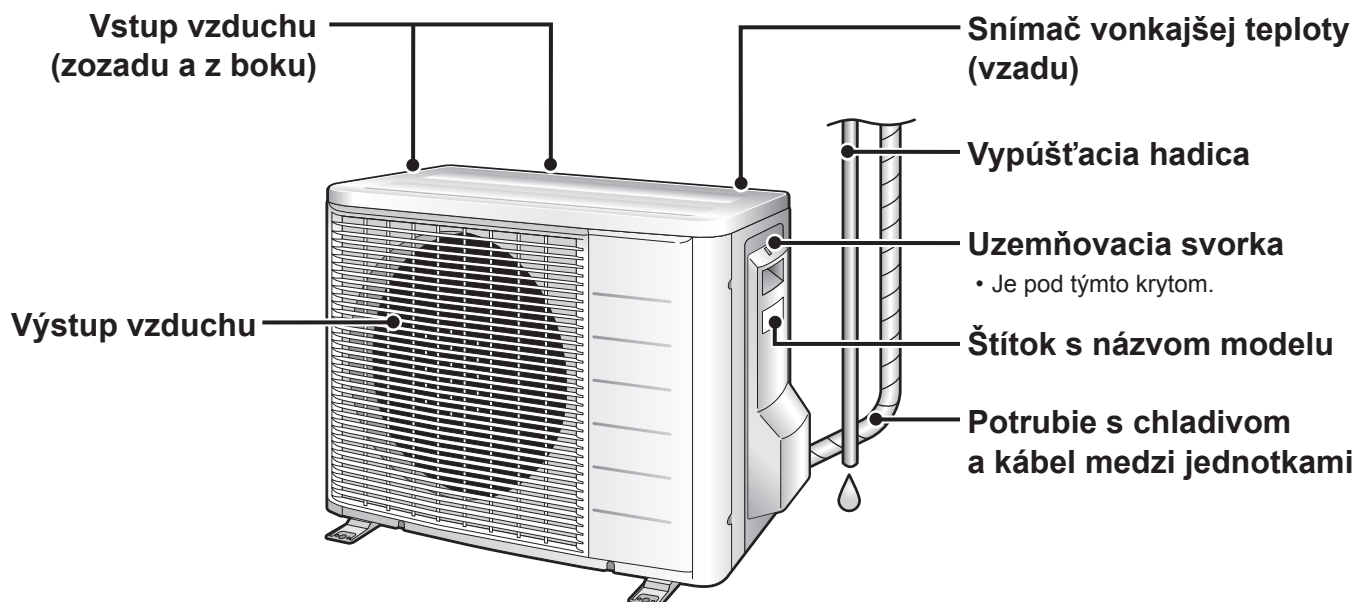

# Názvy jednotlivých častí

## Diaľkový ovládač

### Vysielač signálu

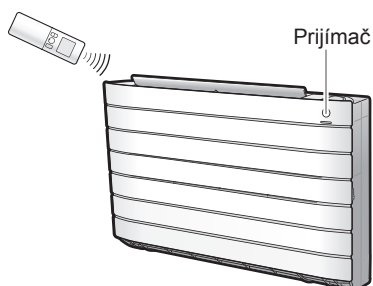

- Pri používaní diaľkového ovládača nasmerujte vysielač smerom k vnútornej jednotke. Keď niečo blokuje signál medzi jednotkou a diaľkovým ovládačom (napr. záclona), jednotka nebude pracovať.
- Diaľkový ovládač nepúšťajte na zem. Nedovoľte, aby navlhol.
- Maximálna vzdialenosť pre komunikáciu je asi 7 m.

### Tlačidlo nastavenia ventilátora FAN

- Volí nastavenie rýchlosti prúdiaceho vzduchu. ▶ Strana 15

### Tlačidlo RADIANT prepínania

- Do režimu prevádzky RADIANT.

▶ Strana 12

### Displej (LCD)

- Zobrazuje aktuálne nastavenia. (Na tomto obrázku sú pre účely vysvetlenia zobrazené všetky časti zapnutého displeja.)

### Tlačidlá nastavenia teploty (TEMPERATURE)

- Mení nastavenie teploty. ▶ Strana 13

### Tlačidlo ON/OFF (ZAP/VYP)

- Pri spúšťaní jednotky toto tlačidlo stlačte jedenkrát. Opakovaným stlačením zariadenie vypnete. ▶ Strana 11

### Predný kryt

- Otvorenie čelného krytu. ▶ Strana 8

Model ARC466A2



## ■ Otvorenie čelného krytu

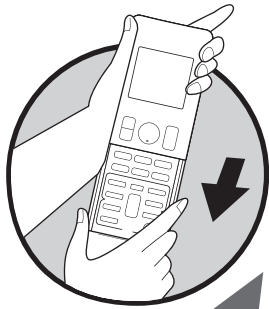

### Tlačidlo prepínania režimu REŽIM (MODE)

- Volí prevádzkový režim. (AUTO/DRY/COOL/HEAT/FAN) ▶Strana 11

### Tlačidlo ECONO

- Režim hospodárnej prevádzky ECONO. ▶Strana 18

### Tlačidlo SWING

- Nastavenie smeru prúdenia vzduchu. ▶Strana 14

### Tlačidlo POKOJNÝ (QUIET)

- Režim pokojnej prevádzky vonkajšej jednotky OUTDOOR UNIT QUIET. ▶Strana 17

### Tlačidlo VÝKONNEJŠIE (POWERFUL)

- Pre prepínanie výkonu. ▶Strana 16

### Tlačidlo VYPNUTIE ČASOVAČA (OFF TIMER)

▶Strana 19

### Tlačidlo ZRUŠENIE ČASOVAČA (TIMER CANCEL)

- Ruší nastavenie časovača. ▶Strana 19, 20
- Nesmie sa používať pre režim prevádzky WEEKLY TIMER.

### Tlačidlo VÝBER (SELECT)

- Zmení nastavenia ON/OFF TIMER a WEEKLY TIMER. ▶Strana 19, 20, 21

### Tlačidlo nastavenia jasu kontrolky

▶Strana 9

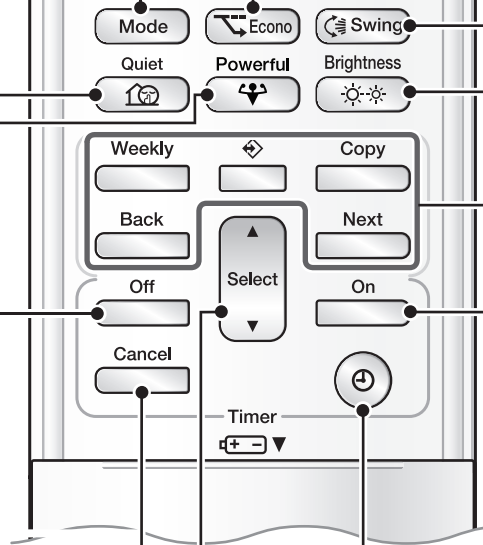

### Weekly

: Tlačidlo TÝŽDENNE (WEEKLY)



: Tlačidlo PROGRAM

### Copy

: Tlačidlo KOPÍROVANIE (COPY)

### Back

: Tlačidlo DOZADU (BACK)

### Next

: Tlačidlo DOPREDU (NEXT)

- Režim prevádzky WEEKLY TIMER. ▶Strana 21

### Tlačidlo ZAPNUTIE ČASOVAČA (ON TIMER)

▶Strana 20

### Tlačidlo HODINY (CLOCK)

▶Strana 10

# Príprava pred uvedením do prevádzky

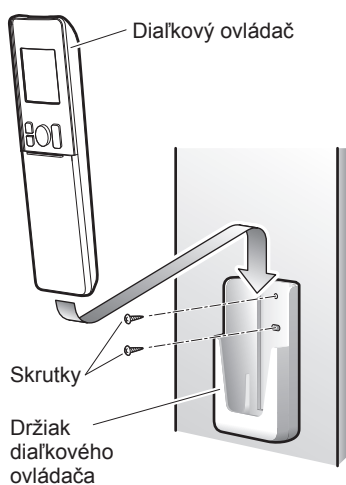
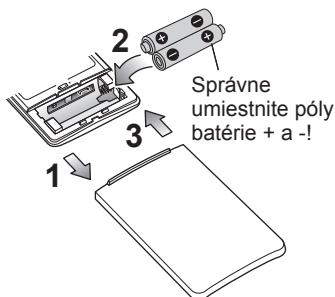

## ■ Vloženie batérií

1. Predný kryt posuňte tak, aby ste ho mohli odobrať.
2. Vložte dve suché batérie AAA.LR03 (alkalické).
3. Znovu nasadíte predný kryt.

## ■ Upevnenie držiaka diaľkového ovládača na stenu

1. Zvoľte miesto, z ktorého môžu signály dosiahnuť jednotku.
2. Držiak pripevnite na stenu, stúp atď. pomocou dvoch skrutiek dodávaných spolu s držiakom.
3. Diaľkový ovládač umiestnite do držiaka.

## ■ Na nastavenie jas displeja

- Je možné jas displeja vnútornej jednotky.

Brightness  
Stlačte .

→ Vysoký → Nízky → Vyp

## POZNÁMKA

### ■ Poznámky o batériách

- Pri výmene batérií používajte batérie rovnakého typu a staré vymieňajte vždy obidve naraz.
- Ak sa systém dlhšiu dobu nepoužíva, batérie vyberte.
- Batérie vydržia približne 1 rok. Ak do jedného roka začne displej diaľkového ovládača blednúť a dôjde k zhoršeniu príjmu, aj tak vymeňte obidve batérie za nové alkalické batérie veľkosti AAA.LR03 (alkalické).
- Priložené batérie sú určené pre prvé použitie systému.  
Doba použiteľnosti batérií môže byť krátka podľa dátumu výroby klimatizačnej jednotky.

### ■ Poznámky k diaľkovému ovládaču

- Diaľkový ovládač nikdy nevystavujte priamemu slnečnému žiareniu.
- Prach na vysielači alebo prijímači signálu zníži ich citlivosť. Prach utrite jemnou utierkou.
- Signálová komunikácia môže byť narušená žiarivkami so štartérom (napríklad striedače) umiestnenými v miestnosti. V takom prípade sa poraďte s pracovníkmi obchodu.
- Ak signál diaľkového ovládača pôsobí na iné zariadenia, presuňte také zariadenia na iné miesto alebo sa poraďte s pracovníkmi obchodu.



## ■ Zapnutie ističa

- Po zapnutí elektrického napájania sa jedenkrát otvoria a uzavrujú klapky vnútornej jednotky, aby sa nastavila referenčná poloha.

## ■ Nastavenie hodín

### 1. Stlačte .



- "0:00" sa rozsvieti na displeji LCD.
- "MON" a "☉" bliká.

### 2. Stlačte tlačidlo a tým nastavíte aktuálny deň týždňa.

### 3. Stlačte .



- "☉" bliká.

### 4. Stlačením tlačidla nastavíte hodiny na aktuálny čas.

- Keď pridržíte tlačidlo ▲ alebo ▼, zobrazená hodnota času bude rýchlo rásť alebo klesať.

### 5. Stlačte .

- Diaľkový ovládač nasmerujte na klimatizáciu a stlačte tlačidlá ovládania.



- ":" bliká.

## POZNÁMKA

### ■ Poznámka k nastavovaniu hodín

- Ak vnútorné hodiny vnútornej jednotky nie sú nastavené na správny čas, režim so zapnutým časovačom ON TIMER, s vypnutým časovačom OFF TIMER a týždenný časovač WEEKLY TIMER nebude fungovať presne.





# Režim prevádzky AUTO · DRY

## · COOL · HEAT · FAN

Klimatizačné zariadenie pracuje v prevádzkovom režime podľa vášho výberu. Pri budúcom zapnutí bude klimatizačná jednotka pracovať v rovnakom režime.

### ■ Uvedenie do prevádzky

#### 1. Stlačte tlačidlo a zvolte prevádzkový režim.

- Každé zatlačenie tlačidla prepne nastavenie režimu na ďalšiu hodnotu.

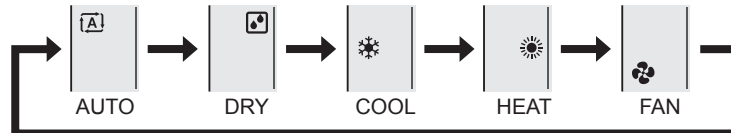

#### 2. Stlačte .

- **"ON"** sa rozsvieti na displeji LCD.
- Kontrolka OPERATION svieti zelenou farbou.

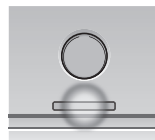

Zobrazenie

### ■ Uvedenie mimo prevádzku

#### Znova stlačte .

- **"ON"** zmizne z LCD.
- Kontrolka OPERATION zhasne.

## POZNÁMKA

REŽIM	Poznámky ku každému režimu prevádzky
HEAT (vykurovanie)	<ul style="list-style-type: none"><li>• Pretože toto klimatizačné zariadenie vyhrieva miestnosť tým, že privádza teplo z vonkajšej jednotky do vnútra, s poklesom vonkajšej teploty výkon jednotky vyhrievania miestnosti klesá. Keď je ohrev nedostatočný, doporučuje sa použiť v kombinácii s klimatizačným zariadením ešte iný zdroj tepla.</li><li>• Systém tepelného čerpadla ohrieva miestnosť vďaka obehu horúceho vzduchu po celej miestnosti. Po spustení vykurovania (HEAT) chvíľu trvá, kým sa miestnosť začne ohrievať.</li><li>• Pri vykurovaní (HEAT) sa môže na vonkajšej jednotke objaviť námraza, ktorá znižuje výkon vykurovania. V takom prípade sa systém prepne do režimu odmrazovania, aby sa zbavil námrazy.</li><li>• Počas odmrazovania z vnútornej jednotky neprúdi horúci vzduch.</li></ul>
COOL (klimatizácia)	<ul style="list-style-type: none"><li>• Klimatizácia ochladzuje miestnosť uvoľnením tepla do vonkajšieho priestoru. Preto v prípade, že je vonkajšia teplota vysoká, môže dôjsť k zníženiu výkonu klimatizácie.</li><li>• Ak je vonkajšia teplota nižšia ako 10°C, nepoužívajte režim prevádzky klimatizácie COOL. Ak sa tento režim prevádzky používa, keď je vonkajšia teplota nižšia ako 10°C, funguje ochranná funkcia hlavnej jednotky a to zabraňuje tomuto režimu prevádzky.</li></ul>
ODVLHČOVANIE (DRY)	<ul style="list-style-type: none"><li>• Čip počítača pracuje tak, aby odstránil vlhkosť zo vzduchu miestnosti. Súčasne sa snaží udržať teplotu v miestnosti na rovnakej úrovni. Automaticky riadi teplotu a rýchlosť prúdenia vzduchu, takže ručné nastavenie týchto funkcií je nemožné.</li></ul>
AUTOMATIKA (AUTO)	<ul style="list-style-type: none"><li>• V režime prevádzky AUTO si systém volí zodpovedajúci režim (COOL – klimatizácia alebo HEAT – vykurovanie) podľa teploty v miestnosti a vonkajšej teploty pri zapnutí.</li><li>• Systém v pravidelných intervaloch automaticky uskutočňuje opakované nastavovanie tak, aby udržal teplotu v miestnosti na úrovni nastavenej používateľom.</li></ul>
VENTILÁTOR (FAN)	<ul style="list-style-type: none"><li>• Tento režim je len pre ventilátor.</li></ul>



# Režim prevádzky RADIANT

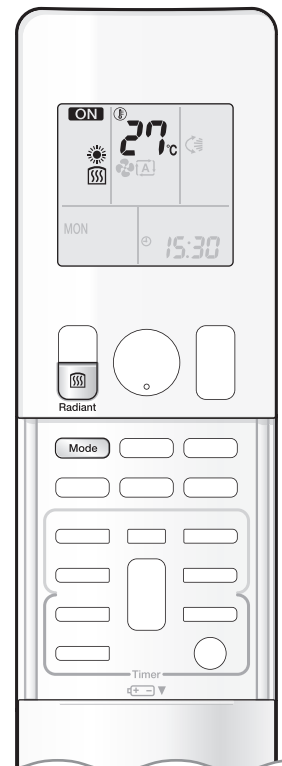

Režim RADIANT poskytuje okrem režimu prevádzky vykurovania HEAT príjemné prostredie s tichým a bezprúdovým režimom vykurovania. Režim prevádzky RADIANT má 2 režimy prevádzky.

## ■ Ak chcete spustiť režim prevádzky RADIANT

### 1. Stlačte tlačidlo **Mode** a zvolte režim prevádzky vykurovania HEAT.

- Každé zatlačenie tlačidla prepne nastavenie režimu na ďalšiu hodnotu.

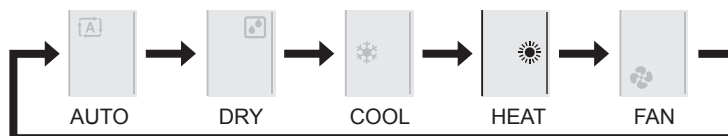

- "☀️" sa rozsvieti na displeji LCD.

### 2. Stlačte tlačidlo **Radiant** a zvolte režim prevádzky RADIANT.

- "☀️" sa rozsvieti na displeji LCD.
- Kontrolka RADIANT svieti červenou farbou.
- Toto tlačidlo je možné používať len v režime prevádzky vykurovania HEAT.
- Ak sa spustí režim prevádzky RADIANT, teplota vyžarovacieho panelu sa zvýši.

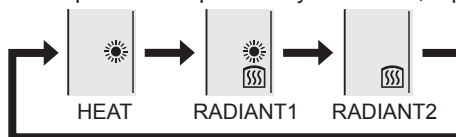

Zobrazenie

#### Režim prevádzky RADIANT s režimom HEAT

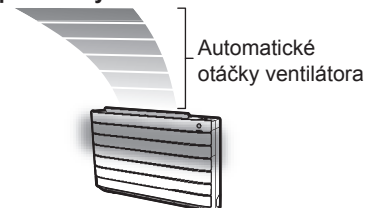

Automatické otáčky ventilátora

#### ■ RADIANT1

- Tento režim prevádzky použite vtedy, ak rozdiel medzi nastavenou teplotou a vnútornou teplotou je veľký alebo na rýchle ohriatie miestnosti.

#### Režim prevádzky RADIANT

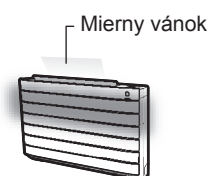

Mierny vánok

#### ■ RADIANT2

- Tento režim prevádzky použite na uprednostnenie tichého a bezprúdového režimu vykurovania alebo ak vás hluk z režimu prevádzky RADIANT1 ruší. Od začiatku začne režim prevádzky s miernym vánkom.

## ⚠️ UPOZORNENIE

- V priebehu režimu prevádzky RADIANT bude povrchová teplota panelu maximálne asi 55°C. Aj po ukončení režimu prevádzky RADIANT zostáva povrchová teplota panelu klimatizácie chvíľu vysoká. Nedotýkajte sa klimatizácie, kým povrchová teplota panelu neklesne. Dávajte pozor, aby sa deti nedotýkali povrchu panelu.

## POZNÁMKA

### ■ Poznámky k režimu prevádzky RADIANT

- Ak režim prevádzky RADIANT2 nedostatočne ohreje miestnosť, použite režim prevádzky HEAT alebo RADIANT1.
- RADIANT1 je možné použiť s režimom prevádzky zvýšeného výkonu POWERFUL. RADIANT2 nie je možné použiť s režimom prevádzky zvýšeného výkonu POWERFUL.
- Tento režim prevádzky nemusí dostatočne ohriať miestnosť v závislosti od podmienok, napr. mimoriadne nízka vonkajšia teplota alebo nedostatočný výkon.
- Režim prevádzky RADIANT používa automatické otáčky ventilátora, takže rýchlosť prúdenia vzduchu sa nedá meniť.
- Ak sú vnútorné jednotky pripojené použitím viacnásobného systému (multi), pozrite si, prosím, "Výber režimu prevádzky" v poznámke pre viacnásobný systém (multi). ▶ **Strana 27**



# Nastavenie teploty

## ■ Zmena nastavenia teploty

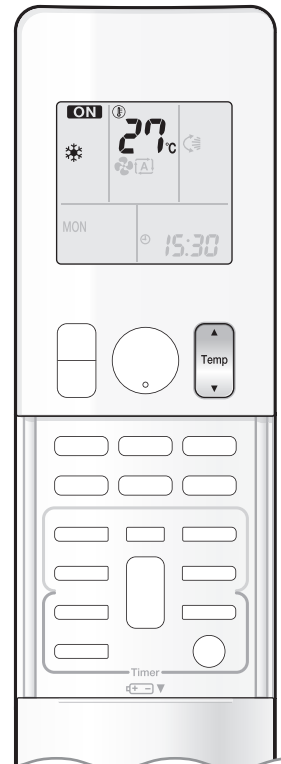

**Stlačte** 

- Položky zobrazené na LCD sa menia, ak sa stlačí jedno tlačidlo.

Režim prevádzky KLIMATIZÁCIA (COOL)	Režim prevádzky HEAT alebo RADIANT	Režim prevádzky AUTOMATIKA (AUTO)	Režim prevádzky ODVLHČENIE (DRY) alebo VENTILÁTOR (FAN)
18-32°C	10-30°C	18-30°C	
Stlačte tlačidlo ▲ pre zvýšenie a tlačidlo ▼ pre zníženie teploty.			Nastavenie teploty sa nemení.

## ■ Prevádzkové podmienky

### ■ Odporúčané nastavenia teploty

- Pri klimatizácii: 26-28°C
- Pri vykurovaní: 20-24°C

### ■ Tipy pre úsporu energie

- Miestnosť príliš nevychladzujte (nevyhrievajte).  
Udržovanie teploty na rozumnej úrovni pomáha šetriť energiu.
- Okná zatiahnite alebo zatiahnite záves.
- Zabránenie slnečnému svetlu a prúdeniu vzduchu zvonka zvyšuje účinnosť klimatizácie (vykurovania).
- Zanesené vzduchové filtre môžu spôsobiť pokles výkonu a plytvanie energiou. Vyčistite ich raz za 2 týždne.

### ■ Poznámky k podmienkam prevádzky

- Aj keď vonkajšia jednotka nie je v prevádzke, spotrebúva nejaký elektrický príkon, aby elektrické komponenty fungovali.  
Príkon vonkajšej jednotky RXG25/35: 1-15 W  
Ostatné vonkajšie jednotky: 15-20 W  
Vonkajšia jednotka počas predbežného ohrevu kompresora spotrebuje príkon 40 až 55 W.
- Keď nechcete klimatizačné zariadenie používať dlhšiu dobu, napríklad na jar alebo na jeseň, vypnite istič.
- Klimatizačné zariadenie používajte pri nasledovných podmienkach:

REŽIM	Prevádzkové podmienky	Keď sa pokračuje v prevádzke mimo tohto rozsahu
COOL (klimatizácia)	Vonkajšia teplota: <2/3/4/5MXS> 10-46°C <RXG> 10-46°C Vnútna teplota: 18-32°C Vnútna vlhkosť max. 80%	<ul style="list-style-type: none"> <li>• Istiace zariadenie môže zastaviť prevádzku jednotky. (V multi systéme môže slúžiť len na zastavenie prevádzky vonkajšej jednotky.)</li> <li>• Na vnútornej jednotke môže kondenzovať voda a odkvapkať.</li> </ul>
HEAT alebo RADIANT	Vonkajšia teplota: <2MXS> -10-24°C <3/4/5MXS> -15-24°C <RXG> -15-24°C Vnútna teplota: 10-30°C	<ul style="list-style-type: none"> <li>• Istiace zariadenie môže zastaviť prevádzku jednotky.</li> </ul>
ODVLHČOVANIE (DRY)	Vonkajšia teplota: <2/3/4/5MXS> 10-46°C <RXG> 10-46°C Vnútna teplota: 18-32°C Vnútna vlhkosť max. 80%	<ul style="list-style-type: none"> <li>• Istiace zariadenie môže zastaviť prevádzku jednotky.</li> <li>• Na vnútornej jednotke môže kondenzovať voda a odkvapkať.</li> </ul>

- Prevádzkovanie systému mimo uvedený rozsah vlhkosti alebo teplôt môže spôsobiť, že istiace zariadenie systém vypne.





# Nastavenie smeru a rýchlosti prúdenia vzduchu

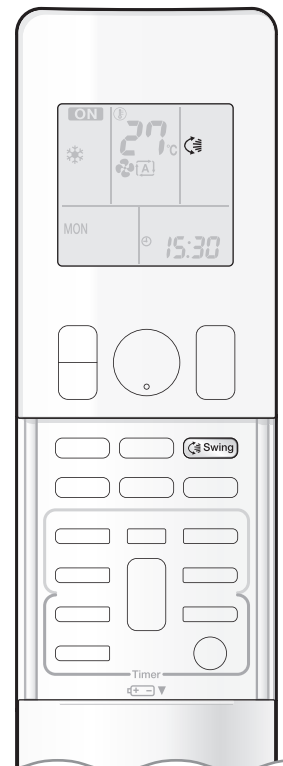

Pre zlepšenie celkového pocitu pohodlia sa dá meniť nastavenie smeru prúdenia vzduchu.

## ■ Spustenie režimu automatického pohybu sklápania

### Smer horného a dolného prúdenia vzduchu

**Stlačte** .

- "" sa rozsvieti na displeji LCD.
- Klapka (vodorovné lamela) sa začne kývať.

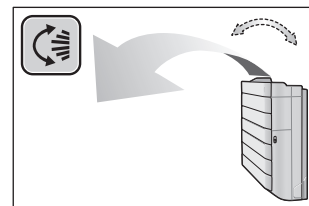

## ■ Nastavenie klapky do požadovanej polohy

- Táto funkcia je účinná, ak je klapka v režime automatického pohybu.

**Akonáhle klapka dosiahne požadovanú polohu, stlačte tlačidlo** .

- "" zmizne z LCD.

## ■ Nastavenie žalúzií do požadovanej polohy

**Držte gombík a pohybujte žalúziami.**

- Gombík nájdete na ľavej strane a pravej strane žalúzií.
- Ak je jednotka nainštalovaná v rohu miestnosti, smer žalúzií (zvislé klapky) má smerovať od steny. Ak smerujú k stene, stena bude brániť prúdeniu, čo spôsobí pokles účinnosti klimatizácie (alebo vykurovania).
- Ak sú klapky v ceste, na diaľkovom ovládači stlačením tlačidla  vyklopte klapky a potom nastavte žalúzie.

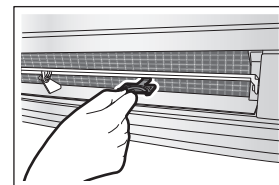



# Nastavenie smeru a rýchlosti prúdenia vzduchu

## ■ Nastavenie rýchlosti prúdenia vzduchu

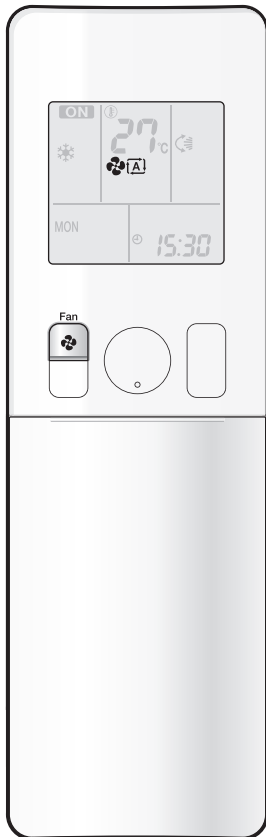

Stlačte .

- Každé zatlačenie tlačidla  prepne nastavenie rýchlosti prúdenia vzduchu na ďalšiu hodnotu.

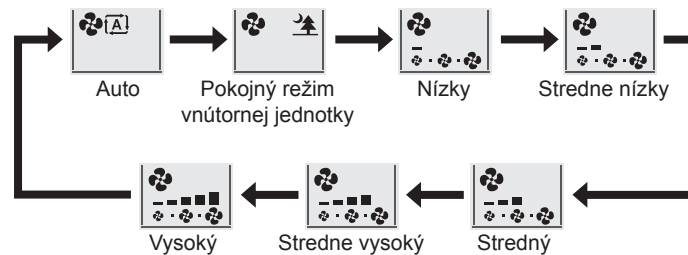

- Keď je prúdenie vzduchu nastavené na "  ", vnútorná jednotka nie je taká hlučná.
- V pokojnom režime prevádzky vnútornej jednotky je rýchlosť prúdenia vzduchu nastavená na nižšie hodnoty.
- V režime odvlhčovania DRY alebo vyžarovania RADIANT sa nastavenie rýchlosti prúdenia vzduchu nemení.

## POZNÁMKA

### ■ Poznámka k uhlom sklopenia klapiek

- Rozsah sklápajú klapiek je rovnaký vo všetkých režimoch prevádzky. (Pozri obrázok.)

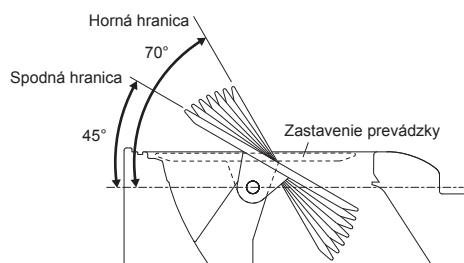

### ■ Poznámka k nastaveniu množstva prúdiaceho vzduchu

- V prípade nižšieho prietoku vzduchu tiež klesá chladiaci (ohrievací) účinok zariadenia.

## ⚠ UPOZORNENIE

- Na nastavovanie uhla klapiek vždy používajte diaľkový ovládač. Keď sa pokúsíte pohnúť touto žalúziou násilím ručne v dobe, keď sa vyklopí, môžete jej mechanizmus poškodiť.
- Pri nastavovaní žalúzií buďte opatrní.  
Vo vnútri výstupu vzduchu sa ventilátor otáča vysokými otáčkami.



# Režim prevádzky na vyšší výkon POWERFUL

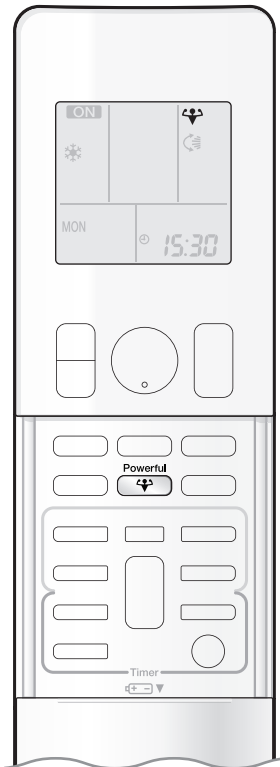

Funkcia POWERFUL rýchlo maximalizuje účinky klimatizácie (vykurovania) v ľubovoľnom prevádzkovom režime. Tieto funkcie umožňujú využiť maximálny výkon zariadenia.

## ■ Zapnutie vyššieho výkonu POWERFUL

Počas prevádzky stlačte .

- Režim prevádzky POWERFUL končí po 20 minútach. Potom systém automaticky prejde znova na nastavenie použité pred vyvolaním režimu vyššieho výkonu POWERFUL.
- "" sa rozsvieti na displeji LCD.

## ■ Zrušenie funkcie vyššieho výkonu POWERFUL

Znova stlačte .

- "" zmizne z LCD.

### [Príklad]

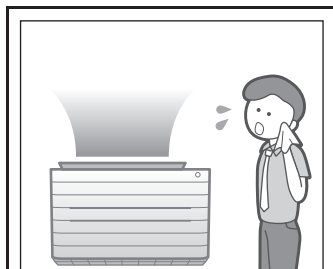

- **Normálny režim prevádzky**
  - Ak chcete rýchlo dosiahnuť chladiaci účinok, spustíte režim prevádzky s vyšším výkonom POWERFUL.

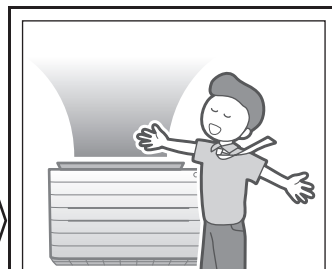

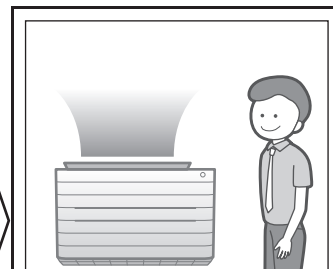

- **Režim prevádzky s vyšším výkonom POWERFUL**
  - Režim prevádzky POWERFUL končí po 20 minútach.



- **Späť na normálnu prevádzku**

## POZNÁMKA

### ■ Poznámky k režimu prevádzky POWERFUL

- Pri použití režimu prevádzky s vyšším výkonom POWERFUL sa nedajú používať niektoré funkcie.
- Režim prevádzky POWERFUL, RADIANT2, ECONO alebo OUTDOOR UNIT QUIET sa nemôžu používať súčasne. Prioritu má funkcia, ktorej tlačidlo sa stlačilo posledné.
- Režim prevádzky POWERFUL sa dá nastaviť len, ak jednotka beží. Stlačením tlačidla  sa zrušia nastavenia a z LCD displeja zmizne ".
- Režim prevádzky POWERFUL nezvyší výkon klimatizácie, ak je už klimatizácia v prevádzke s maximálnym výkonom.
- **V režime prevádzky klimatizácia COOL, vykurovanie HEAT a vyžarovania RADIANT1**  
K maximalizácii výkonu klimatizácie (vykurovania) sa musí zvýšiť výkon vonkajšej jednotky a rýchlosť prúdenia vzduchu musí byť nastavená na maximum.  
Nastavenia teploty a prúdenia vzduchu sa nedajú meniť.
- **V režime odvlhčovania DRY**  
Nastavenie teploty sa zníži o 2,5°C a rýchlosť prúdenia vzduchu sa nepatrne zvýši.
- **V režime ventilátor FAN**  
Rýchlosť prúdenia vzduchu sa pevne nastaví na maximum.
- **V automatickom režime prevádzky AUTO**  
K maximalizácii výkonu klimatizácie (vykurovania) sa musí zvýšiť výkon vonkajšej jednotky a rýchlosť prúdenia vzduchu musí byť nastavená na maximum.
- **Pri používaní nastavenia prioritnej miestnosti**  
si pozrite systém Multi.  **Strana 27**





# Režim pokojnej prevádzky vonkajšej jednotky OUTDOOR UNIT QUIET

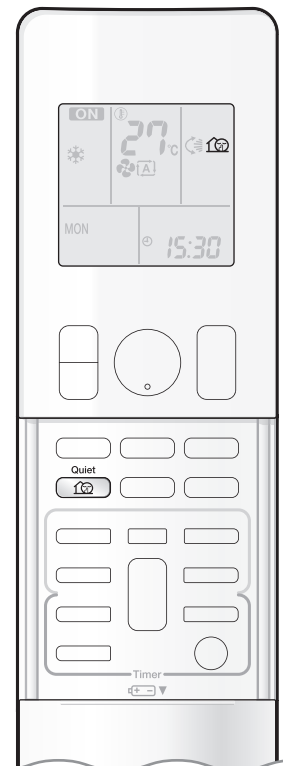

Režim pokojnej prevádzky vonkajšej jednotky – OUTDOOR UNIT QUIET zníži úroveň hlučnosti vonkajšej jednotky zmenou frekvencie a otáčok ventilátora na vonkajšej jednotke. Táto funkcia je vhodná počas noci.

## ■ Spustenie režimu pokojnej prevádzky vonkajšej jednotky OUTDOOR UNIT QUIET

Stlačte .

- "" sa rozsvieti na displeji LCD.

## ■ Zrušenie režimu pokojnej prevádzky vonkajšej jednotky OUTDOOR UNIT QUIET

Znova stlačte .

- "" zmizne z LCD.

**[Príklad]** Použitie režimu pokojnej prevádzky vonkajšej jednotky OUTDOOR UNIT QUIET v noci.

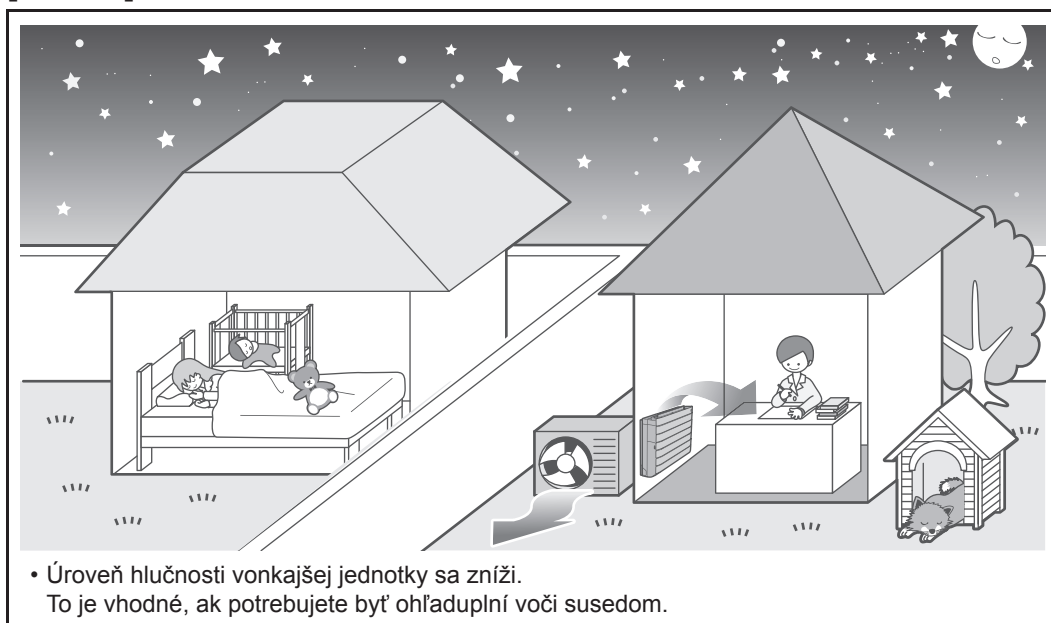

- Úroveň hlučnosti vonkajšej jednotky sa zníži.  
To je vhodné, ak potrebujete byť ohľaduplní voči susedom.

## POZNÁMKA

### ■ Poznámky k režimu pokojnej prevádzky vonkajšej jednotky OUTDOOR UNIT QUIET

- Pri použití multi systému režim prevádzky OUTDOOR UNIT QUIET pracuje len vtedy, keď je táto funkcia nastavená na všetkých ovládaných vnútorných jednotkách. Napriek tomu, ak používate nastavenie prioritnej miestnosti, pozrite si poznámku k systému Multi. [▶ Strana 27](#)
- Táto funkcia je k dispozícii v režimoch COOL, HEAT a AUTO.  
Nie je k dispozícii v režimoch prevádzky RADIANT, FAN a DRY.
- Režim prevádzky na vyšší výkon POWERFUL a OUTDOOR UNIT QUIET sa nemôžu používať súčasne.  
Prioritu má funkcia, ktorej tlačidlo sa stlačilo posledné.
- Keď sa prevádzka zastaví použitím diaľkového ovládača alebo hlavného vypínača vnútornej jednotky pri použití režimu pokojnej prevádzky vonkajšej jednotky OUTDOOR UNIT QUIET, "" zostane na displeji diaľkového ovládača.
- Režim pokojnej prevádzky vonkajšej jednotky OUTDOOR UNIT QUIET nezníži frekvenciu ani otáčky ventilátora, ak boli frekvencia a otáčky ventilátora už dostatočne znížené.



# Režim hospodárnej prevádzky ECONO

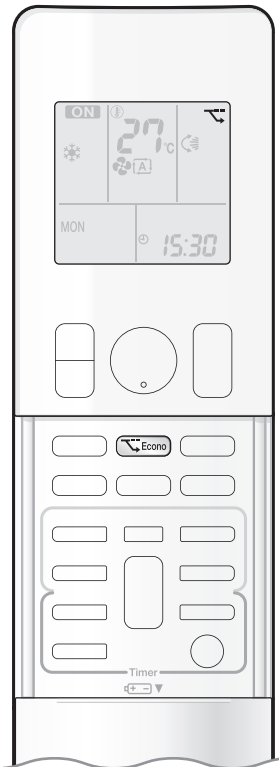

Režim hospodárnej prevádzky ECONO je funkciou, ktorá umožňuje účinnú prevádzku pri obmedzení hodnoty spotreby elektrickej energie.

Táto funkcia je užitočná pre prípady, kedy je nutné venovať pozornosť elektrickému vypínaču, aby sa nezapol, keď je výrobok v prevádzke spolu s inými spotrebičmi.

## ■ Spustenie režimu prevádzky ECONO

**Počas prevádzky stlačte** .

- "" sa rozsvieti na displeji LCD.

## ■ Zrušenie režimu prevádzky ECONO

**Znova stlačte** .

- "" zmizne z LCD.

### [Príklad]

#### Normálny režim prevádzky



- V prípade, že sa klimatizácia a ostatné spotrebiče, ktoré vyžadujú vysokú spotrebu elektrickej energie, používajú súčasne, istič sa môže vypnúť, ak klimatizácia beží s maximálnym výkonom.

#### Režim hospodárnej prevádzky ECONO



- Maximálny príkon klimatizácie je obmedzený pri použití hospodárneho režimu prevádzky ECONO. Istič sa pravdepodobne nevypne aj, keď sa klimatizácia a iné spotrebiče používajú súčasne.

Aktuálny prúd  
a spotreba energie

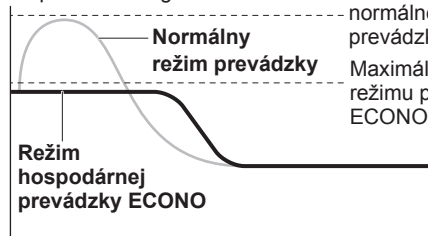

Maximálny počet  
normálneho režimu  
prevádzky

Maximálny počet  
režimu prevádzky  
ECONO



Od spustenia, kým sa nedosiahne nastavená teplota

- Táto schéma je určená len na ilustračné účely ako príklad.

Maximálny aktuálny prúd a spotreba energie klimatizácie v hospodárnom režime prevádzky ECONO sa mení podľa pripojenej vonkajšej jednotky.

## POZNÁMKA

### ■ Poznámky k režimu hospodárnej prevádzky ECONO

- Režim prevádzky ECONO sa dá nastaviť len, ak jednotka beží. Stlačením tlačidla  sa zrušia nastavenia a z LCD displeja zmizne ".
- Režim prevádzky ECONO je funkciou, ktorá umožňuje účinnú prevádzku obmedzením spotreby energie vonkajšej jednotky (frekvencia zapínania prevádzky).
- Režim hospodárnej prevádzky ECONO funguje v režimoch AUTO, COOL, DRY a HEAT. Nie je k dispozícii v režime RADIANT a FAN.
- Režim prevádzky na plný výkon POWERFUL a ECONO sa nemôžu používať súčasne. Prednosť sa dáva funkcii tlačidla, ktoré sa stlačilo naposledy.
- Spotreba energie nemusí klesnúť aj keď sa používa režim prevádzky ECONO, kde je úroveň spotreby energie už nízka.



# Režim prevádzky s vypnutým časovačom OFF TIMER

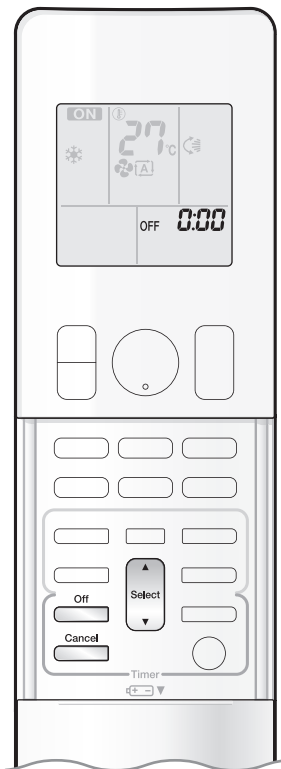

Funkcie časovača sú užitočné pre automatické zapínanie a vypínanie klimatizačnej jednotky v noci alebo ráno. Používať sa dá tiež kombinácia vypnutia (OFF TIMER) a zapnutia časovačom (ON TIMER).

## ■ Použitie režimu prevádzky OFF TIMER

- Skontrolujte, či je nastavený správny čas. Ak nie, hodiny nastavte na aktuálny čas. ▶ Strana 10

### 1. Stlačte .



- "0:00" sa rozsvieti na displeji LCD.
- "OFF" bliká.

- "⊕" a deň v týždni zmizne z LCD.

### 2. Stlačte a držte ho stlačené, kým nastavenie času nedosiahne bod, ktorý chcete.

- Každé stlačenie tlačidla zvýši alebo zníži nastavenie času o 10 minút. Držanie stlačeného tlačidla mení nastavenie času rýchlo.

### 3. Znova stlačte .

- "OFF" a nastavenie času sa zobrazia na displeji LCD.
- Kontrolka prevádzky OPERATION bliká a kontrolka TIMER svieti žltou farbou.

▶ Strana 5

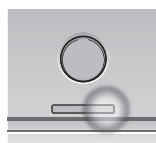

Zobrazenie

## ■ Zrušenie režimu vypnutia časovača OFF TIMER

### Stlačte .

- "OFF" a nastavenie času zmizne z LCD.
- "⊕" a deň v týždni sa zobrazia na LCD.

## POZNÁMKA

### ■ Poznámky k režimu prevádzky časovača TIMER

- Keď je časovač (TIMER) nastavený, aktuálny čas sa nezobrazuje.
- Keď nastavíte na ON/OFF TIMER, nastavenie času sa uloží do pamäte. Pri výmene batérií diaľkového ovládača sa obsah pamäte vymaže.
- Pokiaľ jednotku ovláda nastavenie časovača (ON/OFF TIMER), môže sa skutočná doba prevádzky líšiť od času zadaného používateľom. (Maximálne približne 10 minút)

### ■ Režim nočného nastavenia NIGHT SET

- Ak je nastavené vypnutie časovačom (OFF TIMER), klimatizačné zariadenie automaticky upraví nastavenie teploty (0,5°C smerom hore v režime klimatizácie COOL a 2,0°C dole v režime vykurovania HEAT), aby nedošlo k nadmernému ochladeniu či ohrevu miestnosti, čo by rušilo váš spánok.



# Režim prevádzky so zapnutým časovačom ON TIMER

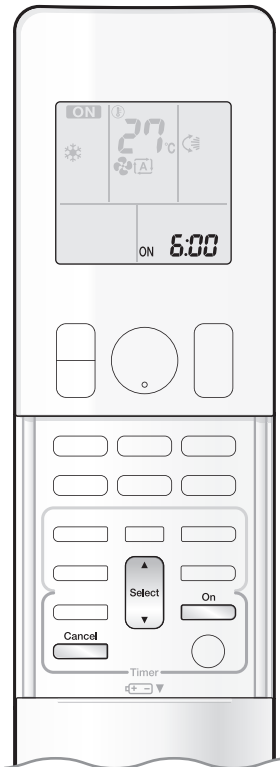

## ■ Použitie režimu prevádzky ON TIMER

- Skontrolujte, či je nastavený správny čas. Ak nie, hodiny nastavte na aktuálny čas. ▶ Strana 10

### 1. Stlačte .



- "6:00" sa rozsvieti na displeji LCD.
- "ON" blinká.

- "⊕" a deň v týždni zmizne z LCD.

### 2. Stlačte a držte ho stlačené, kým nastavenie času nedosiahne bod, ktorý chcete.

- Každé stlačenie tlačidla zvýši alebo zníži nastavenie času o 10 minút. Držanie stlačeného tlačidla mení nastavenie času rýchlo.

### 3. Znova stlačte .

- "ON" a nastavenie času sa zobrazia na displeji LCD.
- Kontrolka prevádzky OPERATION blinká a kontrolka TIMER svieti žltou farbou.

▶ Strana 5

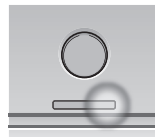

Zobrazenie

## ■ Zrušenie zapínania časovačom ON TIMER

### Stlačte .

- "ON" a nastavenie času zmizne z LCD.
- "⊕" a deň v týždni sa zobrazia na LCD.

## ■ Kombinácia funkcií časovača zapnutie (ON TIMER) a vypnutie (OFF TIMER)

- Príklad nastavenia kombinácie 2 časovačov je uvedený nižšie.

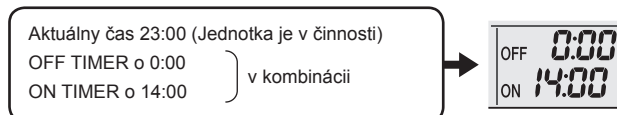

## POZNÁMKA

### ■ V nasledovných prípadoch znovu nastavte časovač.

- Po vypnutí hlavného vypínača.
- Po zlyhaní elektrického napájania.
- Po výmene batérií v diaľkovom ovládači.



# Režim prevádzky s týždennými hodinami WEEKLY TIMER

Pre každý deň týždňa je možné uložiť až 4 nastavenia časovača. Vhodné je, ak sa týždenné hodiny WEEKLY TIMER nastaví podľa životného štýlu rodiny.

## ■ V týchto prípadoch použite WEEKLY TIMER

**[Príklad]** Tie isté nastavenia hodín sa vykonávajú na týždeň od pondelka do piatka, pričom pre víkend sa vykonávajú odlišné nastavenia hodín.

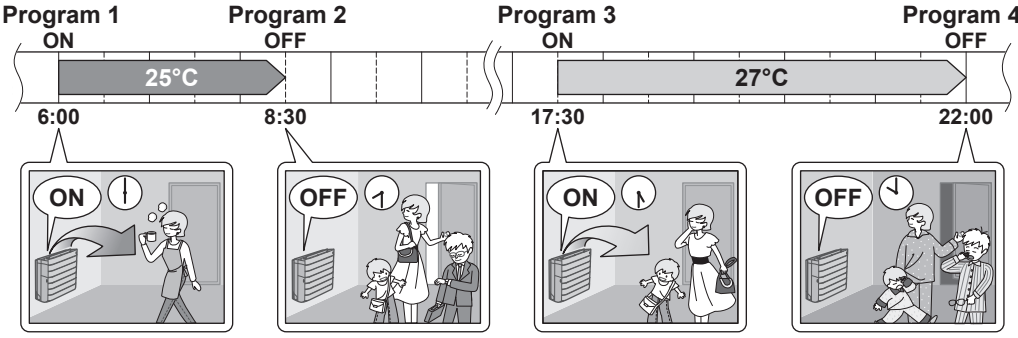
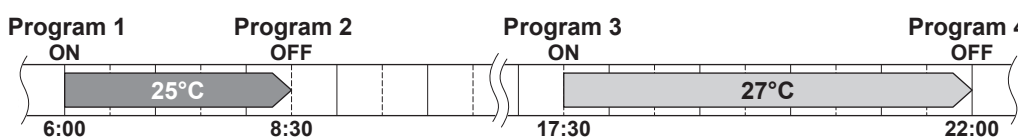
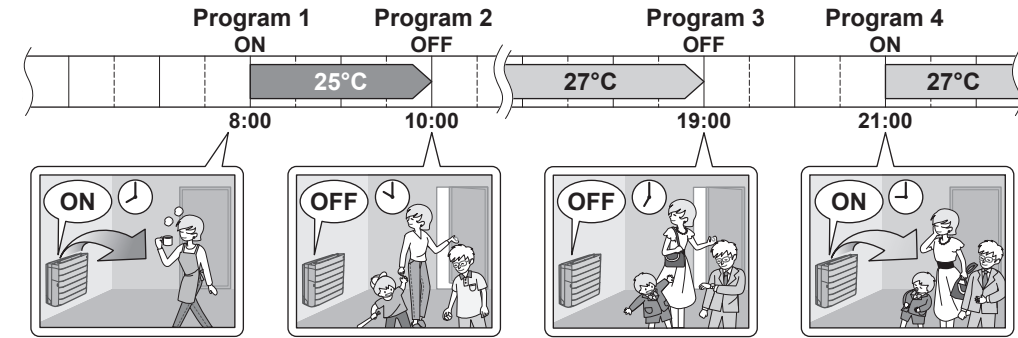
<b>[Pondelok]</b>	Urobte nastavenia hodín programov 1-4. ▶ Strana 22 
<b>[Utorok] až [Piatok]</b>	Na vykonanie nastavení pre utorok až piatok použite režim kopírovania, lebo tieto nastavenia sú také isté ako pre pondelok. ▶ Strana 24 
<b>[Sobota]</b>	Žiadne nastavenia hodín
<b>[Nedeľa]</b>	Urobte nastavenia hodín programov 1-4. ▶ Strana 22 

- Pomocou WEEKLY TIMER je možné rezervovať až 4 nastavenia za deň a až 28 nastavení za týždeň. Efektívne použitie režimu kopírovania zabezpečuje jednoduché vykonanie rezervácií.
- Napríklad použitie nastavení ON-ON-ON-ON umožňuje naplánovať režim prevádzky a nastaviť zmeny teploty. Okrem toho použitím nastavení OFF-OFF-OFF-OFF sa dá nastaviť len doba vypnutia pre každý deň. Týmto sa klimatizácia automaticky vypne, ak ju používateľ zabudne vypnúť.



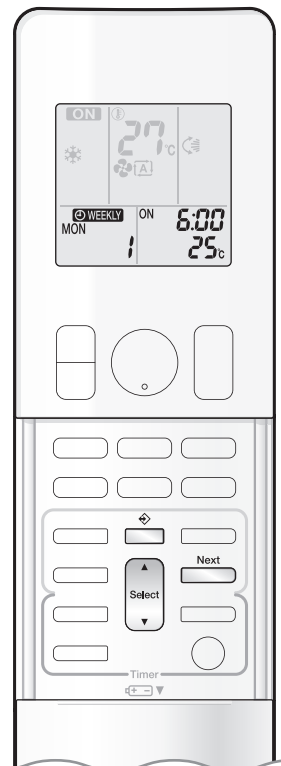

## ■ Použitie režimu prevádzky WEEKLY TIMER

### Režim nastavenia

- Presvedčte sa, či sú nastavené deň v týždni a čas. Ak nie, nastavte deň týždňa a čas.

► Strana 10

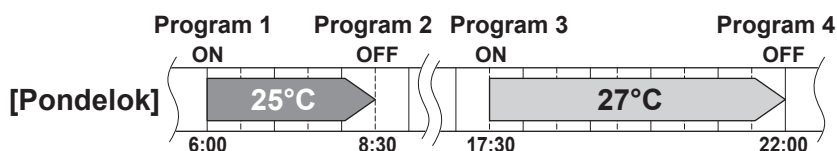

### Zobrazenia nastavení

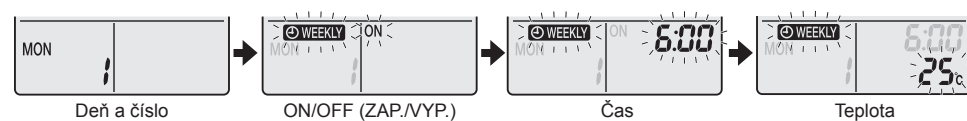

### 1. Stlačte .

- Zobrazí sa deň v týždni a rezervačné číslo aktuálneho dňa.
- Za deň je možné vykonať 1 až 4 nastavení.

### 2. Stlačením tlačidla vyberiete požadovaný deň týždňa a rezervačné číslo.

- Stlačením tlačidla  sa zmení rezervačné číslo a deň v týždni.

### 3. Stlačte .

- Nastaví sa deň v týždni a rezervačné číslo.
- "WEEKLY" a "ON" bliká.

### 4. Stlačením tlačidla vyberiete požadovaný režim.

- Stlačenie tlačidla  postupne mení nastavenie "ON" alebo "OFF".

Stlačením tlačidla ▲ sa menia nasledujúce položky zobrazené na LCD postupne dookola.



- V prípade, že bola už nastavená rezervácia, zvolením možnosti "žiadne nastavenie" sa rezervácia vymaže.
- Ak je zvolené "žiadne nastavenie", prejdite na krok 9.
- Stlačením tlačidla  vyberiete požadovaný deň týždňa a rezervačné číslo.

### 5. Stlačte .

- Nastaví sa režim ON/OFF TIMER.
- "WEEKLY" a čas bliká.



# Režim prevádzky s týždennými hodinami WEEKLY TIMER

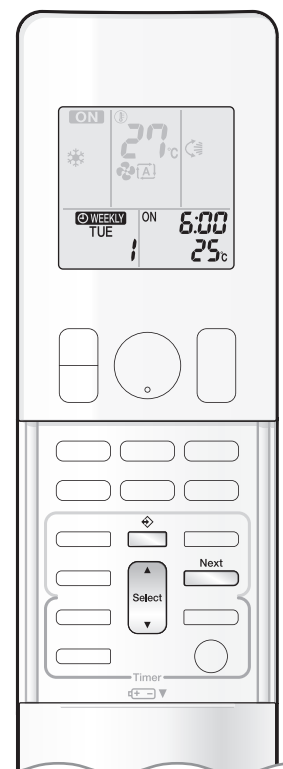

## 6. Stlačením tlačidla zvolíte požadovaný čas.

- Čas sa dá nastaviť medzi 0:00 a 23:50 v 10 minútových intervaloch.
- Ak sa chcete vrátiť na nastavenie času ON/OFF TIMER, stlačte tlačidlo .
- Ak je zvolené nastavenie OFF TIMER, prejdite na krok 9.

## 7. Stlačte .

- Nastaví sa čas.
- "WEEKLY" a teplota bliká.

## 8. Stlačením tlačidla vyberiete požadovanú teplotu.

- Teplota sa dá nastaviť medzi 10°C a 32°C.  
COOL alebo AUTO: Jednotka funguje pri 18°C aj, keď je nastavená na 10 až 17°C.  
HEAT alebo AUTO: Jednotka funguje pri 30°C aj, keď je nastavená na 31 až 32°C.
- Ak sa chcete vrátiť na nastavenie času, stlačte tlačidlo .
- Nastavená teplota sa zobrazí len, ak je zapnuté nastavenie režimu

## 9. Stlačte .

- Nezabudnite diaľkové ovládanie nasmerovať na vnútornú jednotku, skontrolovať prijímací tón a blikanie kontrolky PREVÁDZKA.
- V režime ON TIMER je nastavená teplota a v režime OFF TIMER čas.
- Zobrazí sa nasledujúca obrazovka rezervácie.
- Pri ďalšom nastavovaní opakujte postup od kroku 4.
- Kontrolka časovača TIMER svieti žltou farbou. ►Strana 5

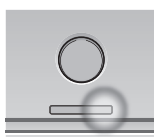

Zobrazenie

## 10. Stlačením tlačidla ukončíte nastavenie.

- "WEEKLY" sa zobrazí na displeji LCD a je aktivovaný režim prevádzky WEEKLY TIMER.
- Vytvorená rezervácia a tie isté nastavenia použité pre iný deň v týždni sa môžu jednoducho kopírovať. Pozrite si kopírovací režim. ►Strana 24

## POZNÁMKA

### ■ Poznámky k režimu prevádzky WEEKLY TIMER

- Nezabudnite najprv nastaviť hodiny na diaľkovom ovládači. ►Strana 10
- Deň týždňa, režim ON/OFF TIMER, čas a nastavená teplota (len pre režim ON TIMER) sa môžu nastaviť pomocou WEEKLY TIMER. Pre ON TIMER sú iné nastavenia založené na nastaveniach tesne pred začatím prevádzky.
- Tak režim WEEKLY TIMER ako aj ON/OFF TIMER sa nemôžu používať súčasne. Režim prevádzky ON/OFF TIMER má prioritu, ak je nastavený, pričom je WEEKLY TIMER stále aktívny. Režim WEEKLY TIMER prejde do pohotovostného stavu a na LCD sa zobrazí "WEEKLY". Ak je ON/OFF TIMER hore, automaticky sa aktivuje WEEKLY TIMER.
- Vypnutie ističe, porucha elektrického napájania a iné podobné udalosti ukončia prevádzku vnútorných hodín vnútornej jednotky. Hodiny resetujte.

►Strana 10

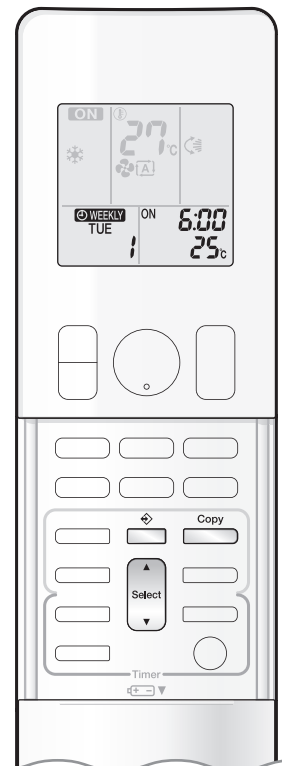





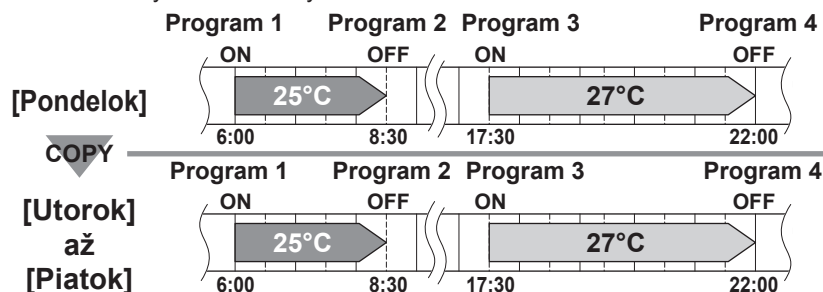

## Kopirovací režim

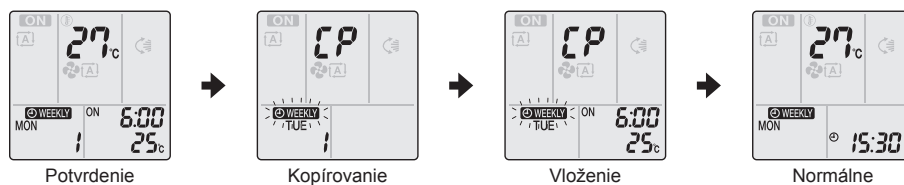
- Rezervácia sa môže kopírovať na nasledovný ďalší deň v týždni. Bude sa kopírovať celá rezervácia vybraného dňa týždňa.



## Zobrazenia nastavení





1. Stlačte .
2. Skopírovaný deň v týždni potvrdíte stlačením tlačidla .
3. Stlačte .
  - Bude sa kopírovať celá rezervácia vybraného dňa týždňa.
4. Stlačením tlačidla  nastavíte cieľový deň týždňa.
5. Stlačte .
  - Nezabudnite diaľkové ovládanie nasmerovať na vnútornú jednotku, skontrolovať prijímací tón a blikanie kontrolky PREVÁDZKA.
  - Rezervácia sa bude kopírovať do vybraného dňa týždňa. Bude sa kopírovať celá rezervácia vybraného dňa týždňa.
  - Ak chcete pokračovať v kopírovaní nastavení iných dní týždňa, opakujte krok 4 a krok 5.
6. Stlačením tlačidla  ukončíte nastavenie.
  - "WEEKLY" sa zobrazí na displeji LCD a je aktivovaný režim prevádzky WEEKLY TIMER.

## POZNÁMKA

### ■ Poznámka k režimu kopírovania

- Celá rezervácia zdroja dňa týždňa sa kopíruje v režime kopírovania.

V prípade vykonania individuálnej zmeny rezervácie ľubovoľného dňa týždňa po skopírovaní obsahu rezervácií týždňa, stlačte tlačidlo  a zmeňte nastavenia v krokoch režimu nastavenia.  Strana 22



# Režim prevádzky s týždennými hodinami WEEKLY TIMER

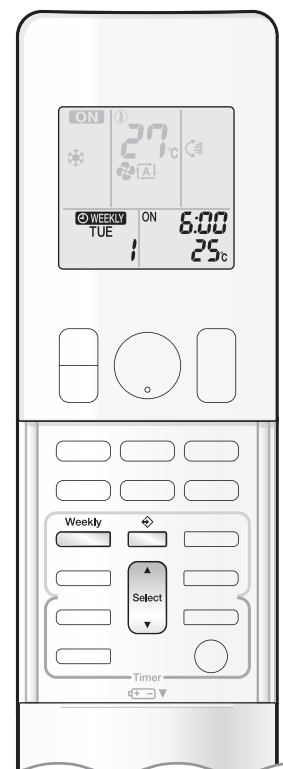

## ■ Potvrdenie rezervácie

- Rezervácia môže byť potvrdená.

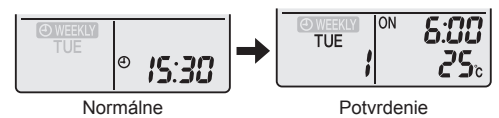

### Zobrazenia nastavení



### 1. Stlačte .

- Zobrazí sa deň v týždni a rezervačné číslo aktuálneho dňa.

### 2. Stlačením tlačidla vyberiete deň v týždni a číslo rezervácie, ktoré sa majú potvrdiť.

- Stlačením tlačidla  sa zobrazia detaily rezervácie.
- Ak chcete zmeniť potvrdené rezervované nastavenia, zvolte číslo rezervácie a stlačte tlačidlo .



Režim sa prepne do režimu nastavenia. Prejdite na krok 2 režimu nastavenia.

► Strana 22

### 3. Stlačením tlačidla ukončíte režim potvrdenia.

## ■ Zrušenie režimu prevádzky WEEKLY TIMER

Stlačte tlačidlo , ak je na displeji LCD zobrazené "".

- Z LCD zmizne ".
- Kontrolka časovača (TIMER) zhasne.
- Ak chcete opätovne zapnúť režim prevádzky WEEKLY TIMER, stlačte tlačidlo  znova.
- Ak je rezervácia deaktivovaná pomocou tlačidla  aktivovaná znova, použije sa posledná vykonaná rezervácia.

## UPOZORNENIE

- Ak nie sú vykonané všetky nastavenia rezervácií, deaktivujte režim WEEKLY TIMER. Potom opätovným stlačením tlačidla  znova aktivujete režim prevádzky WEEKLY TIMER.

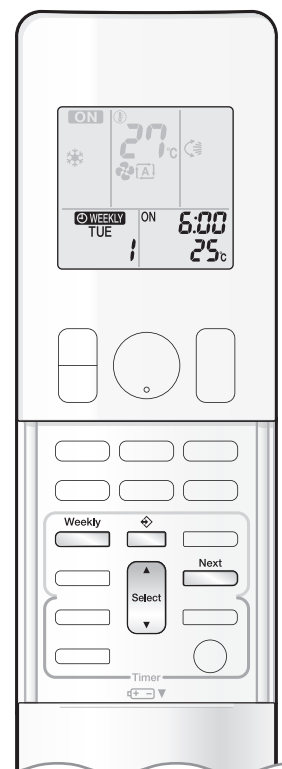

## ■ Vymazanie rezervácií

### Individuálna rezervácia

#### 1. Stlačte .

- Zobrazí sa deň v týždni a rezervačné číslo.

#### 2. Stlačením tlačidla vyberiete deň v týždni a číslo rezervácie, ktoré sa majú vymazať.

#### 3. Stlačte .

- "WEEKLY" a "ON" alebo "OFF" bliká.

#### 4. Stlačte tlačidlo a zvolte "žiadne nastavenie".

- Stlačením tlačidla  sa prepnete do režimu ON/OFF TIMER.

- Stlačením tlačidla  sa menia nasledujúce položky zobrazené na LCD postupne dookola.
- Ak zvolíte "žiadne nastavenie", rezervácia nebude nastavená.



#### 5. Stlačte .

- Zvolená rezervácia bude vymazaná.

#### 6. Stlačte .

- Ak sú stále ešte iné rezervácie, aktivuje sa režim prevádzky WEEKLY TIMER.

### Rezervácie pre každý deň týždňa

- Táto funkcia sa môže použiť na vymazanie rezervácií pre každý deň v týždni.
- Môže sa použiť pri potvrdení alebo nastavení rezervácií.

#### 1. Stlačením tlačidla vyberiete deň týždňa, ktorý sa má vymazať.

#### 2. Držte stlačené tlačidlo asi 5 sekúnd.

- Rezervácia zvoleného dňa týždňa bude vymazaná.

### Všetky rezervácie

#### Držte stlačené tlačidlo 5 sekúnd pri normálnom zobrazení.

- Nezabudnite diaľkové ovládanie nasmerovať na vnútornú jednotku a skontrolovať prijímací tón.
- Táto operácia nie je účinná, keď je nastavený WEEKLY TIMER.
- Všetky rezervácie budú vymazané.



# Poznámka Multi systému

Systém Multi má jednu vonkajšiu jednotku pripojenú k viacerým vnútorným jednotkám.

## Voľba režimu prevádzky

### S prítomným ale neaktívnym nastavením priority miestnosti alebo neprítomným.

Ak je v prevádzke viac ako jedna vnútorná jednotka, priorita je daná prvej jednotke, ktorá bola zapnutá. V tomto prípade nastavte jednotky, ktoré sú zapnuté neskôr do toho istého režimu prevádzky ako prvá jednotka. Inak prejdú do pohotovostného stavu a kontrolka OPERATION bude blikať: to neznamena poruchu.

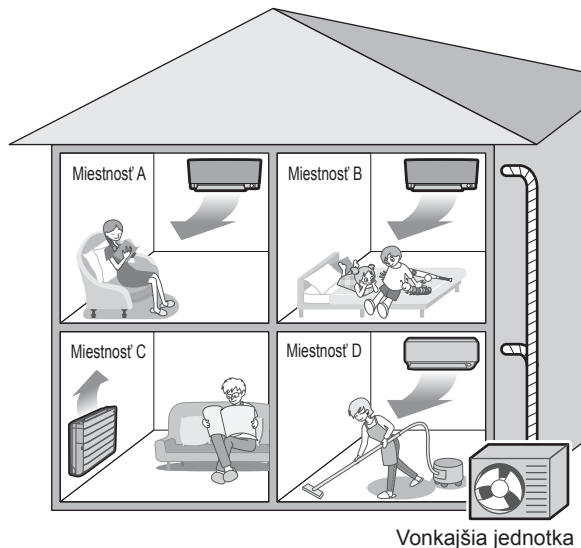

## POZNÁMKA

### Poznámky k režimu prevádzky systému Multi

- Súčasne sa môže používať režim COOL, DRY a FAN.
- Režim prevádzky vykurovanie HEAT a vyžarovanie RADIANT sa nemôžu používať súčasne.
- Automatický režim prevádzky AUTO automaticky zvolí režim prevádzky klimatizácia COOL alebo vykurovanie HEAT na základe teploty v miestnosti. Preto je pri výbere toho istého režimu, ako je v miestnosti s prvou zapnutou jednotkou, k dispozícii režim AUTO.

## UPOZORNENIE

- Normálne má prioritu režim prevádzky v miestnosti, kde bola jednotka spustená ako prvá, ale nasledovné situácie sú výnimkou, preto si ich zapamätajte. Ak je režim prevádzky prvej miestnosti režim ventilátora FAN, potom použitie režimu prevádzky vykurovanie HEAT a vyžarovanie RADIANT dá prioritu režimu prevádzky vykurovanie HEAT a vyžarovanie RADIANT. V tejto situácii klimatizácia bežiaca v režime ventilátora FAN prejde do pohotovostného režimu a kontrolka PREVÁDZKA blika. Ak sa spustí režim prevádzky vyžarovanie RADIANT, keď sa v inej miestnosti používa režim prevádzky ventilátor FAN, režim prevádzky ventilátor FAN sa prepne do režimu prevádzky vykurovanie HEAT.

### Ak je nastavenie priority miestnosti aktívne.

Vid' nastavenie prioritnej miestnosti na nasledujúcej strane.

## Pokojný nočný režim NIGHT QUIET (K dispozícii len v režime prevádzky klimatizácia COOL)

Pokojný režim v noci NIGHT QUIET vyžaduje počas inštalácie počítačové naprogramovanie. Poradte sa prosím s vaším obchodným zástupcom alebo predajcom.

Pokojný nočný režim NIGHT QUIET znižuje hlučnosť prevádzky vonkajšej jednotky počas nočných hodín, aby nedochádzalo k obťažovaniu susedov.

- Režim NIGHT QUIET sa aktivuje, ak teplota klesne 5°C a viac pod najvyššiu teplotu, ktorá bola toho dňa zaznamenaná. Preto ak rozdiel teplôt je menej ako 5°C, táto funkcia sa neaktivuje.
- Režim NIGHT QUIET nepatrne znižuje účinnosť klimatizácie jednotky.

## Režim pokojnej prevádzky vonkajšej jednotky OUTDOOR UNIT QUIET

Pozri režim pokojnej prevádzky vonkajšej jednotky OUTDOOR UNIT QUIET. ▶ Strana 17

### S prítomným ale neaktívnym nastavením priority miestnosti alebo neprítomným.

Ak sa používa funkcia prevádzky pokojného chodu vonkajšej jednotky OUTDOOR UNIT QUIET spolu so systémom MULTI, nastavte všetky vnútorné jednotky použitím diaľkových ovládačov do režimu prevádzky OUTDOOR UNIT QUIET.

Pri rušení prevádzky OUTDOOR UNIT QUIET (POKOJNÝ CHOD VONKAJŠEJ JEDNOTKY), zrušte jednu z prevádzkovaných vnútorných jednotiek použitím jej diaľkového ovládača. Napriek tomu zostáva zobrazenie prevádzky OUTDOOR UNIT QUIET (POKOJNÝ CHOD VONKAJŠEJ JEDNOTKY) na diaľkovom ovládači pre ostatné miestnosti.

Odporúčame uvoľniť všetky miestnosti použitím ich diaľkových ovládačov.

### Ak je nastavenie priority miestnosti aktívne.

Vid' nastavenie prioritnej miestnosti na nasledujúcej strane.

## ■ Zablokovanie režimu klimatizácia COOL/vykurovanie HEAT

Zablokovanie režimu klimatizácia COOL/vykurovanie HEAT vyžaduje počas inštalácie počiatočné naprogramovanie. Poradte sa, prosím, s vaším autorizovaným predajcom. Zablokovanie režimu klimatizácia COOL/vykurovanie HEAT vynútené prestavuje jednotku buď do režimu klimatizácia COOL alebo vykurovanie HEAT. Táto funkcia je vhodná, ak chcete nastaviť všetky vnútorné jednotky pripojené k systému Multi do rovnakého režimu prevádzky. Počas režimu prevádzky klimatizácia COOL je možné tiež použiť režim prevádzky odvlhčovanie DRY. Počas režimu prevádzky vykurovanie HEAT je možné tiež použiť režim prevádzky vyžarovanie RADIANT.

### POZNÁMKA

- Zablokovanie režimu klimatizácia COOL/vykurovanie HEAT sa nedá aktivovať spolu s nastavením prioritnej miestnosti.

## ■ Nastavenie prioritnej miestnosti

Nastavenie prioritnej miestnosti vyžaduje počas inštalácie počiatočné naprogramovanie. Poradte sa, prosím, s vaším autorizovaným predajcom.

Miestnosť označená ako prioritná preberá prioritu v nasledovných situáciách.

### Priorita režimu prevádzky

- Ak má režim prevádzky prioritnej miestnosti prednosť, užívateľ môže pre ostatné miestnosti zvoliť iný režim prevádzky.

#### [Príklad]

- V príkladoch je miestnosť A prioritná.

Ak sa v miestnosti A zvolil režim klimatizácia COOL pri prevádzke nasledovných režimov v miestnostiach B, C a D:

Režim prevádzky v miestnostiach B, C a D	Stav miestnosti B, C a D, keď je jednotka v miestnosti A v režime klimatizácia COOL
COOL alebo DRY alebo FAN	Udržiavaný aktuálny režim prevádzky
HEAT a RADIANT	Jednotka prejde do pohotovostného režimu Standby. Prevádzka sa obnoví, ak sa jednotka v miestnosti A zastaví.
AUTOMATIKA (AUTO)	Ak je jednotka nastavená do režimu klimatizácia COOL, prevádzka pokračuje. Ak je jednotka nastavená do režimu vykurovanie HEAT, prejde do pohotovostného režimu Standby. Prevádzka sa obnoví, ak sa jednotka v miestnosti A zastaví.

### Priorita, ak sa používa prevádzka so zvýšeným výkonom POWERFUL

#### [Príklad]

- V príkladoch je miestnosť A prioritná miestnosť.

Všetky vnútorné jednotky v miestnostiach A, B, C a D sú stále v prevádzke. Ak jednotka v miestnosti A prejde do režimu prevádzky so zvýšeným výkonom POWERFUL, prevádzkový výkon sa koncentruje na miestnosť A. V takom prípade účinnosť klimatizácie (vykurovania) jednotiek v miestnostiach B, C a D sa môže nepatrne znížiť.

### Priorita pri použití režimu prevádzky OUTDOOR UNIT QUIET (POKOJNÝ CHOD VONKAJŠEJ JEDNOTKY)

#### [Príklad]

- V príkladoch je miestnosť A prioritná.

Nastavením jednotky v miestnosti A do pokojného režimu QUIET klimatizácia spustí režim pokojnej prevádzky vonkajšej jednotky OUTDOOR UNIT QUIET.

Nenastavujte všetky používané vnútorné jednotky do pokojného režimu prevádzky QUIET.

# Ošetrovanie a čistenie

## Referenčná príručka

### Ako otvoriť/uzavrieť čelný panel

- Posuňte dorazy čelného panelu na oboch stranách smerom hore a čelný panel otvorte.
- Uzavrite čelný panel a zaistíte ho použitím jeho dorazov.

### Čistenie dielcov

#### Čelný panel

- Utrite ju jemnou handrou namočenou vo vode.

**Ak je znečistený**

Vid' ▶ Strana 32

#### Vzduchový filter

#### UPOZORNENIE

- Nezabudnite najprv odobrať vzduchové filtre (horné) a potom vzduchové filtre (dolné).
- Vysajte prach alebo vypláchnite filter.

**Raz za 2 týždne**

Vid' ▶ Strana 30

#### Titáno-apatitový filter na čistenie vzduchu s fotokatalytickou dezodorizačnou funkciou

- Vysajte prach alebo vymeňte filter.

[ Čistenie ]

**Každých 6 mesiacov**

Vid' ▶ Strana 31

[ Výmena ]

**Každé 3 roky**

Vid' ▶ Strana 30

#### Vnútrná jednotka a diaľkový ovládač

- Utrite ich jemnou utierkou.

**Ak je znečistený**

### Poznámky k čisteniu

#### ■ Pri čistení nepoužívajte nasledujúce materiály.

- Horúca voda nad 40°C.
- Benzín, nafta, riedidlo a iné prchavé oleje.
- Leštiace prostriedky.
- Drsné kefy, iné tvrdé materiály.



#### UPOZORNENIE

- Po ukončení režimu prevádzky RADIANT pred vykonaním údržby a čistením jednotky chvíľu počkajte. Povrchová teplota vyžarovacieho panelu môže byť okamžite po ukončení režimu prevádzky vysoká.
- Pred čistením jednotky nezabudnite jednotku vypnúť a vypnite tiež istič.
- Nedotýkajte sa hliníkových rebier vnútornej jednotky. V prípade dotyku týchto častí môže dôjsť k úrazu.

## ■ Vzduchový filter

### 1. Vzduchové filtre vytiahnite.

- Otvorte čelný panel.
- Odoberte oba vzduchové filtre (horné).
- Odoberte oba vzduchové filtre (spodné).

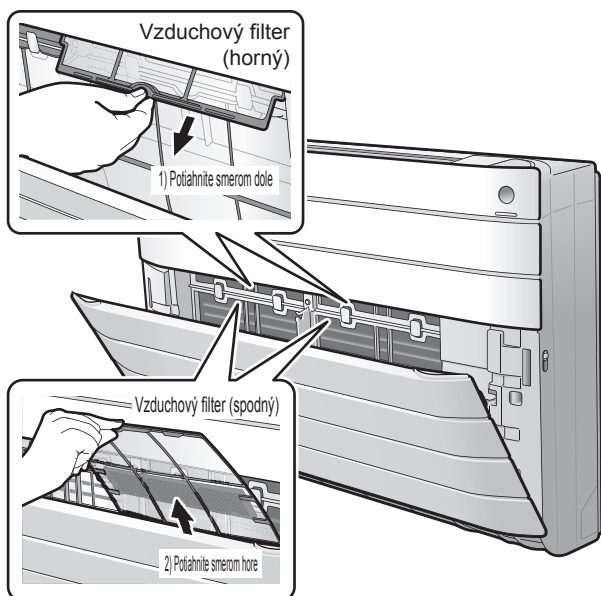

### 2. Vzduchové filtre umyte vodou alebo ich vyčistite vysávačom.

- Vzduchové filtre sa doporučuje čistiť každé 2 týždne.

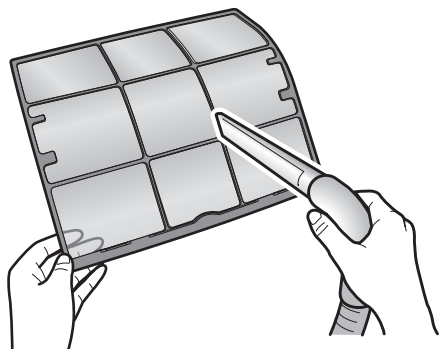

### Ak sa prach nedá odstrániť

- Vzduchové filtre opláchnite neutrálnym čistiacim prostriedkom rozpusteným vo vlažnej vode a potom ich vysušte v tieni.
- Odstráňte titáno-apatitový filter na čistenie vzduchu s fotokatalytickou dezodorizačnou funkciou. Pozrite si filter na čistenie vzduchu s titáno-apatitovým fotokatalytickým dezodorizačným filtrom na nasledujúcej strane.



### 3. Filter nasadte tak, ako bol a čelný panel uzavrite.

- Uzavrite čelný panel a zaistite ho posunutím dorazov na oboch stranách čelného panelu smerom dole.

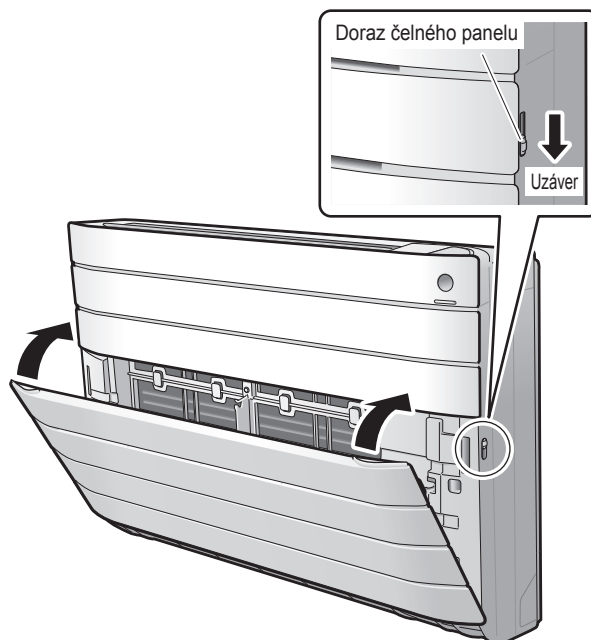

## ⚠ UPOZORNENIE

- Pri demontáži alebo montáži filtra sa nedotýkajte hliníkových rebier holou rukou.

# Ošetrovanie a čistenie

## ■ Titánio-apatitový filter na čistenie vzduchu s fotokatalytickou dezodorizačnou funkciou

### 1. Odoberte titánio-apatitový filter na čistenie vzduchu s fotokatalytickou dezodorizačnou funkciou.

- Otvorte čelný panel a vzduchový filter vyťahnite.
- Prichyťte zapustené časti rámu a odopnite 4 úchytky.

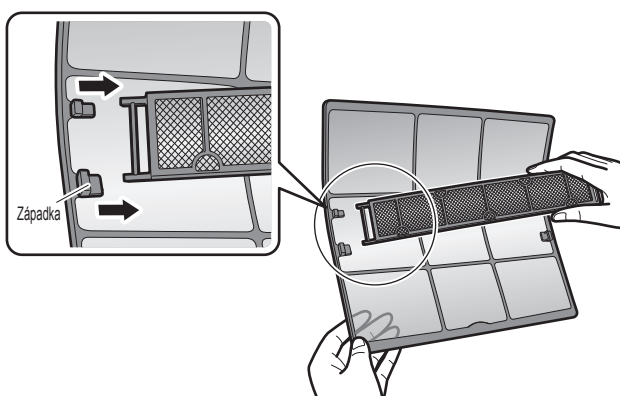

### 2. Titánio-apatitový filter na čistenie vzduchu s fotokatalytickou dezodorizačnou funkciou vyčistite alebo vymeňte.

#### [Údržba]

#### 2-1 Vysajte prach a ak je príliš znečistený, namočte ho do teplej vody na asi 10 až 15 minút.

- Pri umývaní vodou filter nikdy nevyberajte z rámu.

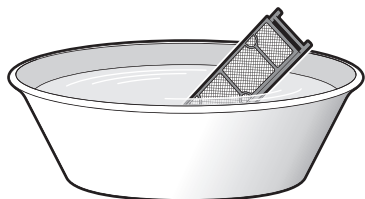

#### 2-2 Po umytí vytraste zvyšnú vodu a filter nechajte vyschnúť v tieni.

- Pretože je materiál vyrobený z polyesteru, filter, ktorý zbavujete vody, nežmýkajte.

#### [Výmena]

#### Vyberte úchytky rámu filtra a filter vymeňte za nový.

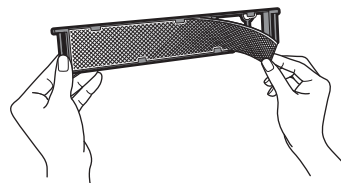

- Rám filtra neodhadzujte. Pri výmene titánio-apatitového filtra na čistenie vzduchu s fotokatalytickou dezodorizačnou funkciou sa rám filtra opäť použije.
- Starý filter zlikvidujte ako nehorľavý odpad.

### 3. Filter nasadte tak, ako bol a čelný panel uzavrite.

- Uzavrite čelný panel a zaistite ho posunutím dorazov na oboch stranách čelného panelu smerom dole.

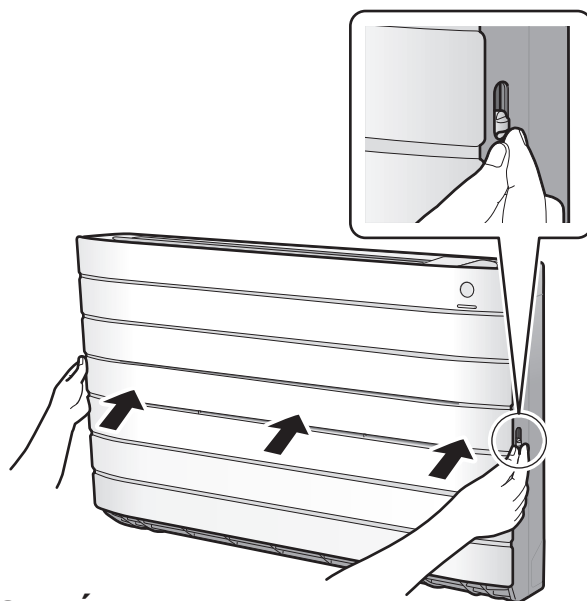

#### POZNÁMKA

- Prevádzka so znečistenými filtermi:
  - nedá sa dezodorizovať vzduch,
  - nedá sa vyčistiť vzduch,
  - má za následok slabé vykurovanie alebo klimatizáciu,
  - môže spôsobiť zápach.
- Staré filtre zlikvidujte ako nehorľavý odpad.
- Pri objednávke titánio-apatitových filtrov na čistenie vzduchu s fotokatalytickou dezodorizačnou funkciou sa poraďte so servisnými pracovníkmi obchodu, kde ste klimatizačné zariadenie kúpili.

Položka	1 sada titánio-apatitového fotokatalytického dezodorizačného filtra (bez rámu)
Objednávacie číslo	KAF970A46



## ■ Odobratie čelného panelu

### 1. Odoberte čelný panel.

- Otvorte čelný panel.
- Z čelnej mriežky odoberte poistné retiazky čelného panelu (2 miesta).

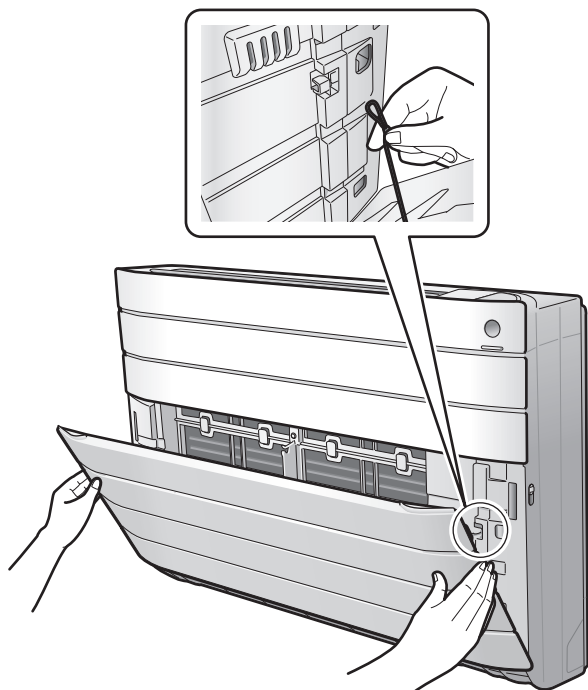

- Z klimatizácie demontujte čelný panel.

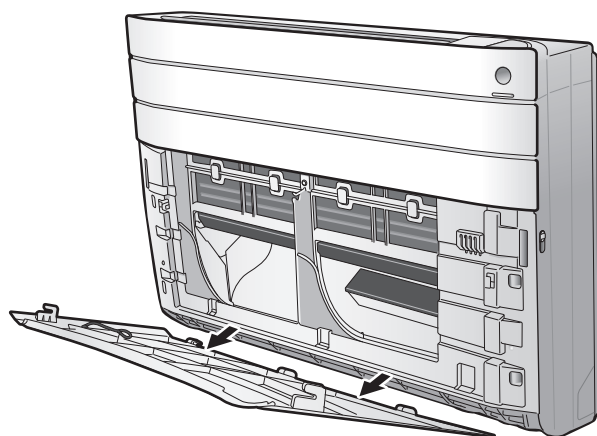

### 2. Čelný panel vyčistite.

- Utrite ho jemnou handrou namočenou vo vode.
- Používajte len neutrálne čistiace prostriedky.

### 3. Nasad'te čelný panel.

- Čelný panel zasuňte do spodnej čelnej mriežky tak, ako je zobrazené na obrázku a zabezpečte obe strany panela použitím retiazok.

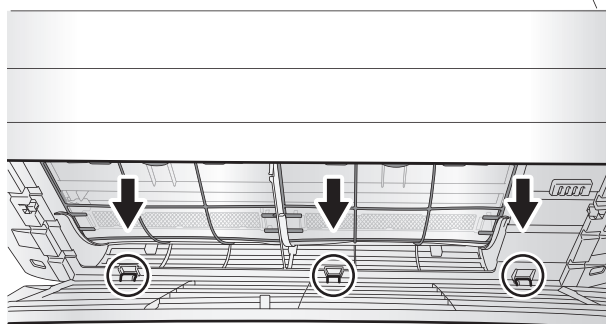

- Uzavrite čelný panel a zaistite ho posunutím dorazov na oboch stranách čelného panelu smerom dole.

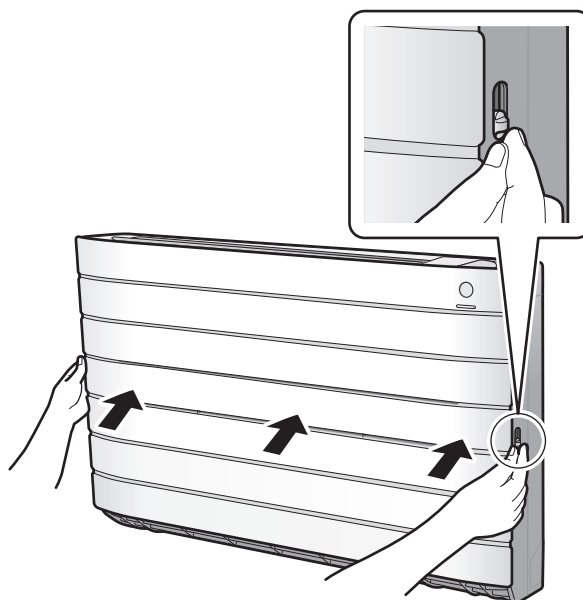

## ! UPOZORNENIE

- Pri odobraní alebo nasadzovaní čelného panelu používajte pevnú a stabilnú stoličku. Postupujte opatrne.
- Pri odobraní alebo nasadzovaní čelného panela bezpečne čelný panel podprite rukou, aby nespadol.
- Po vyčistení čelný panel opäť bezpečne nasad'te na správne miesto.

# Ošetrovanie a čistenie

## ■ Kontrola jednotiek

- Skontrolujte základňu, podstavec a ostatné inštalácie vonkajšej jednotky, či nedošlo k ich korózii alebo poškodeniu.
- Skontrolujte, či nič neblokuje nasávanie ani vyfukovanie vzduchu vnútornej a vonkajšej jednotky.
- Skontrolujte, či počas prevádzky klimatizácie (COOL) alebo odvlhčenia (DRY) odpadová voda bez problémov odteká.
  - Keď sa neobjavuje žiadna odpadová voda, uniká z vnútornej jednotky pravdepodobne nejakou netesnosťou. V takom prípade zastavte prevádzku jednotky a poraďte sa so servisnou predajňou.

## ■ Pred dlhším vypnutím

### 1. Pri peknom počasí spustite na niekoľko hodín len ventilátor FAN, aby sa vnútro jednotky vysušilo.

- Stlačte tlačidlo  a zvolte režim prevádzky "🌀".
- Stlačením tlačidla  spustíte jednotku.

### 2. Po ukončení prevádzky vypnite istič klimatizačnej jednotky v miestnosti.

### 3. Vzduchové filtre vyčistite a znovu nasadíte.

### 4. Batérie vyberte z diaľkového ovládača.

- Ak je zapojená multi vonkajšia jednotka, uistite sa, že sa pred použitím režimu prevádzky ventilátor FAN v inej miestnosti nepoužíva režim prevádzky vykurovanie HEAT.  [Strana 27](#)

## ■ Doporučujeme pravidelne uskutočňovať údržbu.

- Za určitých prevádzkových podmienok sa vnútorná časť klimatizačnej jednotky môže po niekoľkých ročných obdobiach opotrebovať a výkon jednotky potom klesá. Okrem pravidelného čistenia, ktoré uskutočňuje používateľ, sa doporučuje uskutočňovať pravidelnú údržbu, ktorú vykoná odborník.
- Vo veci špeciálnej údržby sa poraďte so servisnými pracovníkmi obchodu, kde ste klimatizačné zariadenie kúpili.
- Náklady na údržbu znáša používateľ.

## ■ Dôležité informácie týkajúce sa použitého chladiva

- Tento výrobok obsahuje fluorizované skleníkové plyny, ktorých sa týka takzvaný Kyoto protokol.

### R410A

GWP<sup>(1)</sup> hodnota: **1975**

(1) GWP = global warming potential (potenciál globálneho otepľovania)

- V závislosti od európskej alebo miestnej legislatívy môžu byť potrebné pravidelné kontroly úniku chladiva. Skontaktujte sa, prosím, s miestnym predajcom, ktorý Vám poskytne viac informácií.

# Odstraňovanie problémov

## ■ Nasledujúce prípady nepredstavujú poruchy.

• Nasledujúce prípady nie sú poruchy klimatizačnej jednotky, ale majú svoje dôvody. Jednotku môžete používať aj ďalej.

### Vnútrotná jednotka

#### Klimatizácia počas prevádzky zastaví vytváranie prúdu vzduchu.

- Ak sa dosiahne nastavená teplota, rýchlosť prúdenia vzduchu sa zníži a prevádzka sa zastaví, aby nedošlo k vytvoreniu studeného prúdu vzduchu (počas vykurovania) alebo aby sa nezvyšovala vlhkosť (počas klimatizácie). Prevádzka sa obnoví automaticky, ak sa vnútorná teplota zvýši alebo klesne.

#### Jednotka sa nespustila.

- **Keď ste stlačili tlačidlo "ON/OFF" (ZAP./VYP.), okamžite potom sa prevádzka jednotky zastavila.**
- **Keď bol zmenený režim prevádzky jednotky.**
- Účelom je ochrana klimatizačnej jednotky. Počkajte asi 3 minúty.

#### Náhle skončí režim vykurovanie HEAT a je počuť tiecť kvapalinu.

- Vonkajšia jednotka odstraňuje námrazu. Po odstránení námrazy z vonkajšej jednotky sa spustí režim prevádzky vykurovania HEAT. Počkajte asi 4 až 12 minút.

#### Sklápanie klapky sa nespustí okamžite.

- Klimatizácia nastavuje polohu klapiek. Klapka sa čoskoro začne pohybovať.

#### Teplota povrchu vyžarovacieho panelu

- V režime prevádzky RADIANT1 alebo RADIANT2 bude povrchová teplota panelu maximálne asi 55°C. To je normálny stav.

### Je počuť zvuk.

#### ■ Zvuk ako prúd vody

- Tento zvuk sa vytvára, lebo chladivo preteká klimatizáciou.
- To je zvuk pri čerpaní vody do klimatizácie a je ho počuť, ak sa voda odčerpáva z klimatizácie v režime klimatizácia alebo odstraňovanie vlhkosti.
- Chladivo priteká do klimatizácie aj, keď klimatizácia nie je v prevádzke, ak sú v činnosti vnútorné jednotky v ostatných miestnostiach.

#### ■ Zvuk vyfukovania

- Tento zvuk sa vytvára, ak je prepnutý prietok chladiva do klimatizácie.

#### ■ Cinkajúci zvuk

- Tento zvuk sa vytvára, ak sa nepatrne zväčšuje alebo znižuje veľkosť klimatizácie následkom zmien teploty.

#### ■ Zvuk cvakania počas prevádzky alebo nečinnosti

- Tento zvuk sa vytvára počas činnosti ventilov regulácie chladiva alebo elektrických dielov.

#### ■ Klopajúci zvuk

- Je počuť z vnútra klimatizácie, ak je zapnutý ventilátor a miestnosť je uzavretá. Otvorte okno a ventilátor vypnite.

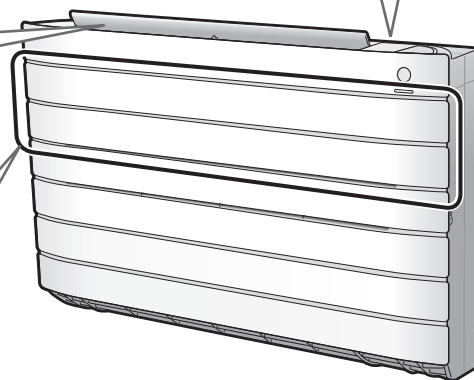

### Vonkajšia jednotka

#### Z vonkajšej jednotky vyteká voda alebo vystupuje para.

#### ■ Režim prevádzky HEAT alebo RADIANT

- Námraza na vonkajšej jednotke sa v režime rozmrazovania roztopila a voda vyteká alebo sa odparuje.

#### ■ V režime KLIMATIZÁCIA (COOL) alebo ODVLHČOVANIE (DRY)

- Vlhosť zo vzduchu sa kondenzáciou na chladnom povrchu vonkajšej jednotky mení na vodu a odteká.

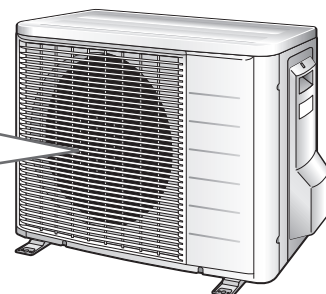

# Odstraňovanie problémov

- Opatrenia pri odstraňovaní problémov sú podľa spôsobu odstraňovania rozdelené na nasledujúce dva druhy. Podľa symptómu vykonajte vhodné opatrenie.



## Bez problémov

- Nasledujúce prípady nepredstavujú poruchy.



## Kontrola

- Predtým ako zavoláte servisného technika za účelom opravy, znovu prosím skontrolujte nasledujúce body.

### Klimatizačná jednotka nepracuje. (Kontrolka prevádzky OPERATION nesvieti)

- Nie je vypnutý istič alebo vypálená poistka?
- Nedošlo k poruche elektrického napájania?
- Sú v diaľkovom ovládači batérie?
- Je časovač nastavený správne?



### Nedostatočný výkon pri klimatizácii (vykurovaní).

- Sú vzduchové filtre čisté?
- Nezakrýva nič nasávanie ani vyfukovanie vzduchu vnútornej ani vonkajšej jednotky?
- Je teplota nastavená správne?
- Sú okná aj dvere uzavreté?
- Je správne nastavený prietok vzduchu a smer prúdenia vzduchu?



### Počas prevádzky dochádza k nenormálnemu fungovaniu.

- K poruche klimatizačného zariadenia môže dôjsť následkom pôsobenia blesku alebo rozhlasových vln. Istič vypnite (OFF), opäť ho zapnite (ON) a skúste ovládať klimatizačnú jednotku pomocou diaľkového ovládača.



### Prevádzka jednotky sa náhle preruší. (Kontrolka prevádzky OPERATION bliká.)

- Sú vzduchové filtre čisté?  
Vyčistite vzduchové filtre.
- Nezakrýva nič nasávanie ani vyfukovanie vzduchu vnútornej ani vonkajšej jednotky?
- Elektrické napájanie vypnite a odstráňte všetky prekážky. Potom istič opäť zapnite (ON) a skúste ovládať klimatizačnú jednotku pomocou diaľkového ovládača. Keď kontrolka stále bliká, poraďte sa so servisnými pracovníkmi obchodu, kde ste klimatizačné zariadenie kúpili.
- Sú všetky režimy prevádzky vnútorných jednotiek pripojených k vonkajším jednotkám v multi systéme rovnaké? Ak nie, nastavte všetky vnútorné jednotky do rovnakého režimu prevádzky a uistite sa, že kontrolky blikajú. Okrem toho, ak je režim prevádzky AUTO, nastavte na okamih režim prevádzky všetkých vnútorných jednotiek na COOL alebo HEAT a znova skontrolujte, či sú kontrolky normálne. Ak po vyššie uvedených krokoch prestali kontrolky blikat, neznamená to poruchu. ▶ Strana 27



### Povrchová teplota a stav vyžarova- cieho panelu nie sú normálne.

- Vyžarovací panel sa počas režimu prevádzky RADIANT1 alebo RADIANT2 neohrieva.
- Ak sa používa režim prevádzky HEAT (VYKUROVANIE) nezávisle, vyžarovací panel je horúci.
- Ak sa používa režim prevádzky COOL (KLIMATIZÁCIA), vyžarovací panel je studený, zamrznutý a/alebo orosený.
- Ak sa zastavila prevádzka, ale vyžarovací panel je horúci alebo bliká kontrolka OPERATION (PREVÁDZKA) (zelená).
  - Poradte sa so servisnými pracovníkmi obchodu alebo predajcom, kde ste klimatizačné zariadenie kúpili. (Použiteľné len s viacerými pripojeniami)



## Po spustení režimu vykurovanie HEAT nevystupuje hneď horúci vzduch.

- Klimatizácia sa zahrieva. Počkajte asi 1 až 4 minúty. (Systém začne ohrievať výstupný vzduch až v okamihu, keď dosiahne určitú teplotu.)



## ON/OFF TIMER podľa nastavení nefunguje.

- Skontrolujte, či ON/OFF TIMER a WEEKLY TIMER sú nastavené súčasne. Zmeňte alebo zablokujte nastavenia vo WEEKLY TIMER. ► **Strana 21**



## Prevádzka jednotky sa náhle preruší. (Kontrolka prevádzky OPERATION svieti)

- Na ochranu svojho systému môže klimatizačná jednotka zastaviť svoju prevádzku následkom veľkého kolísania napätia v sieti. Jednotka automaticky obnoví prevádzku asi po 3 minútach.



## Diaľkový ovládač nefunguje správne.

- Zobrazenie na diaľkovom ovládači zmizne.
- Citlivosť diaľkového ovládača je nízka.
- Zobrazenie má slabý kontrast alebo je stmavnuté.
- Zobrazenie sa nedá ovládať.
- Batérie sú vybité a diaľkový ovládač má poruchu. Vymeňte všetky batérie za batérie novej veľkosti, AAA.LR03 (alkalické). Podrobnosti nájdete v časti Ako vložiť batérie tohto návodu. ► **Strana 9**



## Vonkajší ventilátor sa otáča v dobe, keď klimatizačné zariadenie nie je v prevádzke.

### ■ Po zastavení prevádzky

- Vonkajší ventilátor sa otáča aj ďalej počas asi 60 sekúnd za účelom ochrany systému.

### ■ Keď klimatizačné zariadenie nie je v prevádzke

- Keď je vonkajšia teplota príliš vysoká, vonkajší ventilátor sa začne otáčať za účelom ochrany systému.



## Vnútrotná jednotka zapácha.

- K tomu môže dôjsť, keď jednotka absorbovala zápach z miestnosti, nábytku alebo cigariet a tento zápach vychádza spolu s prúdom vzduchu. (Keď sa tak stane, doporučujeme nechať vnútrotnú jednotku vyčistiť technikom. Poradte sa so servisnými pracovníkmi obchodu, kde ste klimatizačné zariadenie kúpili.)



## Z vnútornej jednotky vychádza hmla.

- K tomu môže dôjsť, keď sa vzduch v miestnosti ochladí na hmlu studeným prúdom vzduchu počas chladenia.
- To je v dôsledku toho, že vzduch v miestnosti je ochladený výmenníkom tepla a počas režimu prevádzky odmrazovania sa vytvorí hmla.



## Prevádzka zastavená počas režimu prevádzky COOL (KLIMATIZÁCIA). (Kontrolka OPERATION (PREVÁDZKA) blinká.)

- Ak je vonkajšia teplota nižšia ako 10°C, nepoužívajte režim prevádzky COOL (KLIMATIZÁCIA). Ak sa tento režim prevádzky používa, keď je vonkajšia teplota nižšia ako 10°C, funguje ochranná funkcia hlavnej jednotky a to zabraňuje tomuto režimu prevádzky. Elektrické napájanie vypnite a odstráňte všetky prekážky. Potom istíť opäť zapnite (ON) a skúste ovládať klimatizačnú jednotku pomocou diaľkového ovládača. Keď kontrolka stále blinká, poradte sa so servisnými pracovníkmi obchodu, kde ste klimatizačné zariadenie kúpili.





# Odstraňovanie problémov

## ■ Okamžite zavolajte servisného technika

### VAROVANIE

#### ■ Ak dôjde k neobvyklému javu (napríklad zápach po spaľovaní), jednotku zastavte a istič vypnite.

- Ďalšia prevádzka zariadenia pri neobvyklých podmienkach môže spôsobiť poruchy, zasiahnutie elektrickým prúdom alebo vznik požiaru.
- Poradte sa so servisnými pracovníkmi obchodu, kde ste klimatizačné zariadenie kúpili.

#### ■ Nikdy sa nesnažte klimatizačnú jednotku sami opravovať alebo upravovať.

- Nesprávne uskutočnená práca môže spôsobiť zasiahnutie elektrickým prúdom alebo vznik požiaru.
- Poradte sa so servisnými pracovníkmi obchodu, kde ste klimatizačné zariadenie kúpili.

## Keď sa objaví niektorý z nasledovných príznakov, ihneď zavolajte servisného technika.

- Napájací kábel je neobvykle horúci alebo poškodený.
- Pri prevádzke sa ozývajú neobvyklé zvuky.
- Prevádzka je často prerušovaná výpadkom ističa, poistky alebo prúdového chrániča.
- Niektorý z vypínačov alebo tlačidiel často zlyháva.
- Objavil sa zápach po spálení.
- Z vnútornej jednotky uniká voda.

Vypnite istič (OFF) a zavolajte servisného technika.



#### ■ Po zlyhaní elektrického napájania.

- Klimatizačná jednotka automaticky obnoví prevádzku asi po 3 minútach. Chvíľu počkajte.

#### ■ Blesk

- Keď hrozí, že v blízkosti zariadenia môže udrieť blesk, zastavte prevádzku a pre ochranu systému vypnite istič (OFF).

## ■ Požiadavky na likvidáciu



Váš výrobok a batérie dodané s ovládačom sú označené týmto symbolom. Tento symbol znamená, že elektrické a elektronické výrobky ako aj batérie nie je možné likvidovať s netriedeným odpadom z domácností.

Pre batérie je možné vytlačiť chemický symbol pod symbol. Tento chemický symbol znamená, že batéria obsahuje ťažké kovy nad určitú koncentráciu. Možné chemické symboly sú:

#### ■ Pb: olovo (>0,004%)

Systém sa nepokúšajte demontovať sami: Demontáž systému, likvidáciu chladiva, oleja a ostatných častí zariadenia môže vykonať len kvalifikovaný inštalatér a musí prebiehať v súlade s príslušnými miestnymi a národnými predpismi. Jednotky a batérie je nutné likvidovať v špeciálnych zariadeniach na spracovanie odpadu, čím je možné dosiahnuť jeho opätovné využitie, recykláciu a obnovu.

Tým, že zabezpečíte, aby tento výrobok bol správne likvidovaný do odpadu, napomôžete zabrániť prípadným negatívnym vplyvom na životné prostredie a ľudské zdravie.

Preto sa spojte s inštalatérom alebo miestnym úradom, kde môžete získať viac informácií.

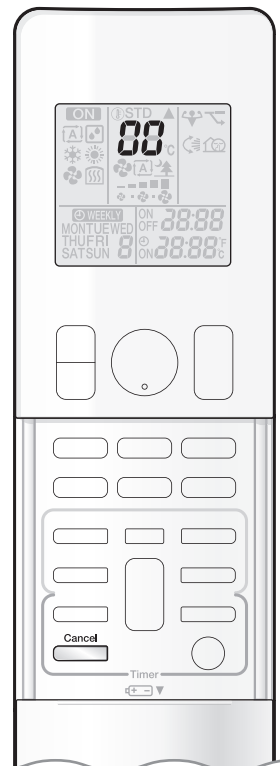

## ■ Diagnostika porúch pomocou diaľkového ovládača

- Diaľkový ovládač môže prijať z vnútornej jednotky príslušný kód chyby podľa druhu poruchy.

**1. Ak  držíte stlačené 5 sekúnd, v časti displeja pre teplotu bliká kontrolka "00".**

**2. Opakovane stlačte tlačidlo , pokiaľ sa nezačne ozývať nepretržitý zvukový signál.**

- Zobrazenie kódu sa mení v poradí uvedenom nižšie a upozorňuje na zmenu dlhým zvukovým signálom ("pípnutie").

	KÓD	VÝZNAM
SYSTÉM	00	NORMÁLNY
	U0	NEDOSTATOK CHLADIVA
	U2	DETEKCIA PREPÄTIA
	U4	CHYBA PŘENOSU SIGNÁLU (MEDZI VNÚTORNOU A VONKAJŠOU JEDNOTKOU)
VNÚTORNÁ JEDNOTKA	A1	CHYBNÁ PROGRAMOVACIA RIADIACA DOSKA PCB VNÚTORNEJ JEDNOTKY
	A5	REGULÁCIA MAXIMÁLNEJ TEPLoty VYKUROVANIA ALEBO OCHRANA PROTI ZAMRZNUTIU (POMOCOU TERMISTORA VNÚTORNÉHO VÝMENNÍKA TEPLA)
	A6	PORUCHA MOTORA VENTILÁTORA (JEDNOSMERNÝ MOTOR)
	A9	ZVÝŠENIE TEPLoty VYŽAROVACIEHO PANELU ALEBO CHYBNÁ ČINNOSŤ VENTILU S POHONOM MOTOROM PRE OCHRANU PROTI ZAMRZNUTIU (POMOCOU TERMISTORA VYŽAROVACIEHO PANELU)
	CE	PORUCHA TERMISTORA VYŽAROVACIEHO PANELU
	C4	PORUCHA TERMISTORA VNÚTORNÉHO VÝMENNÍKA TEPLA
VONKAJŠIA JEDNOTKA	C9	PORUCHA TERMISTORA TEPLoty V MIESTNOSTI
	EA	PORUCHA ŠTVORCESTNÉHO VENTILU
	E1	CHYBNÁ PROGRAMOVACIA RIADIACA DOSKA PCB VONKAJŠEJ JEDNOTKY
	E5	AKTIVÁCIA PŘEŽAŽENIA (PŘEŽAŽENIE KOMPRESORA)
	E6	ZABLOKOVANIE KOMPRESORA
	E7	ZABLOKOVANIE JEDNOSMERNÉHO VENTILÁTORA
	F3	KONTROLA TEPLoty VÝSTUPNÉHO POTRUBIA
	H0	PORUCHA SENZORA SYSTÉMU KOMPRESORA
	H6	PORUCHA SENZORA POLOHY
	H8	PORUCHA SENZORA JEDNOSMERNÉHO NAPÄTIA ALEBO PRÚDU
	H9	PORUCHA TERMISTORA VONKAJŠEJ TEPLoty
	J3	PORUCHA TERMISTORA VÝSTUPNÉHO POTRUBIA
	J6	PORUCHA TERMISTORA VONKAJŠIEHO VÝMENNÍKA TEPLA
	L4	ZVÝŠENIE TEPLoty REBRA RADIÁTORA
L5	DETEKCIA NADPRÚDU NA VÝSTUPE	
P4	PORUCHA TEPLoty REBRA RADIÁTORA	

## POZNÁMKA

- Krátky zvukový signál (pípnutie) a dva za sebou idúce zvukové signály oznamujú neodpovedajúce kódy.
- K zrušeniu zobrazenia kódu pridrže tlačidlo  na dobu 5 sekúnd. Zobrazenie kódu sa zruší aj samé, pokiaľ tlačidlo nestlačíte počas 1 minúty.

# Odstraňovanie problémov

## ■ LED NA RIADIACEJ KARTE PCB VONKAJŠEJ JEDNOTKY série 3MXS, 4MXS, 5MXS

ZELEENÁ	ČERVENÁ					DIAGNOSTIKA
MIKROPOČÍTAČ NORMÁLNY	ZISTENIE PORUCHY					
LED-A	LED1	LED2	LED3	LED4	LED5	
●	●	●	●	●	●	NORMÁLNA → KONTROLA VNÚTORNEJ JEDNOTKY
☼	☼	●	☼	☼	●	OCHRANA PROTI VYSOKÉMU TLAKU AKTIVOVANÁ ALEBO ZMRAZENÁ V JEDNOTKE PRI CHODE ALEBO ZASTAVENÍ (STANDBY)
☼	☼	●	☼	●	●	* AKTIVOVANÉ RELÉ PREŤAŽENIA ALEBO VYSOKÁ TEPLOTA VYPÚŠŤACIEHO POTRUBIA
☼	●	☼	☼	●	●	CHYBNÉ SPUSTENIE KOMPRESORA
☼	●	☼	●	☼	●	NADPRÚD NA VSTUPE
☼	☼	☼	●	●	●	* NENORMÁLNY STAV TERMISTORA ALEBO CT
☼	☼	☼	●	☼	●	SPÍNACIA SKRIŇA VYSOKEJ TEPLoty
☼	●	●	●	☼	●	VYSOKÁ TEPLOTA V TEPELNOM OBVODE PREVODNÍKA
☼	●	●	☼	●	●	* VÝSTUPNÝ VYSOKÝ PRÚD
☼	●	●	☼	☼	●	* NEDOSTATOK CHLADIVA
☼	☼	●	●	☼	●	NÍZKE NAPÄTIE V HLAVNOM OBVODE ALEBO OKAMŽITÝ POKLES NAPÄTIA
☼	☼	●	●	●	●	PORUCHA PREPÍNANIA MAGNETICKÉHO VENTILU
☼	☼	☼	☼	☼	●	PORUCHA MOTORA VENTILÁTORA
☼	-	-	-	-	●	[POZNÁMKA 1]
●	-	-	-	-	●	PORUCHA ELEKTRICKÉHO NAPÄTIA ALEBO [POZNÁMKA 2]

POZNÁMKA: LED5 je k dispozícii len v sérii 5M.

ZELEENÁ	NORMÁLNE BLIKÁ
ČERVENÁ	NORMÁLNE JE VYPNUTÁ
☼	ON (ZAP)
☼	BLIKÁ
●	OFF (VYP)
-	IRELEVANTNÉ

## ■ LED NA RIADIACEJ KARTE PCB VONKAJŠEJ JEDNOTKY série 2MXS

ZELEENÁ	DIAGNOSTIKA
MIKROPOČÍTAČ NORMÁLNY	
LED-A	
☼	NORMÁLNA → KONTROLA VNÚTORNEJ JEDNOTKY
☼	[POZNÁMKA 1]
●	PORUCHA ELEKTRICKÉHO NAPÄTIA ALEBO [POZNÁMKA 2]

ZELEENÁ	NORMÁLNE BLIKÁ
☼	ON (ZAP)
☼	BLIKÁ
●	OFF (VYP)

### POZNÁMKA

1. Elektrické napájanie vypnite a potom znova zapnite. Ak sa LED opätovne rozsvieti, riadiaca karta PCB vonkajšej jednotky je chybná.
2. Diagnostika označená \* sa v niektorých prípadoch nepoužíva. Podrobnosti nájdete v servisnom návode.

# NOTES

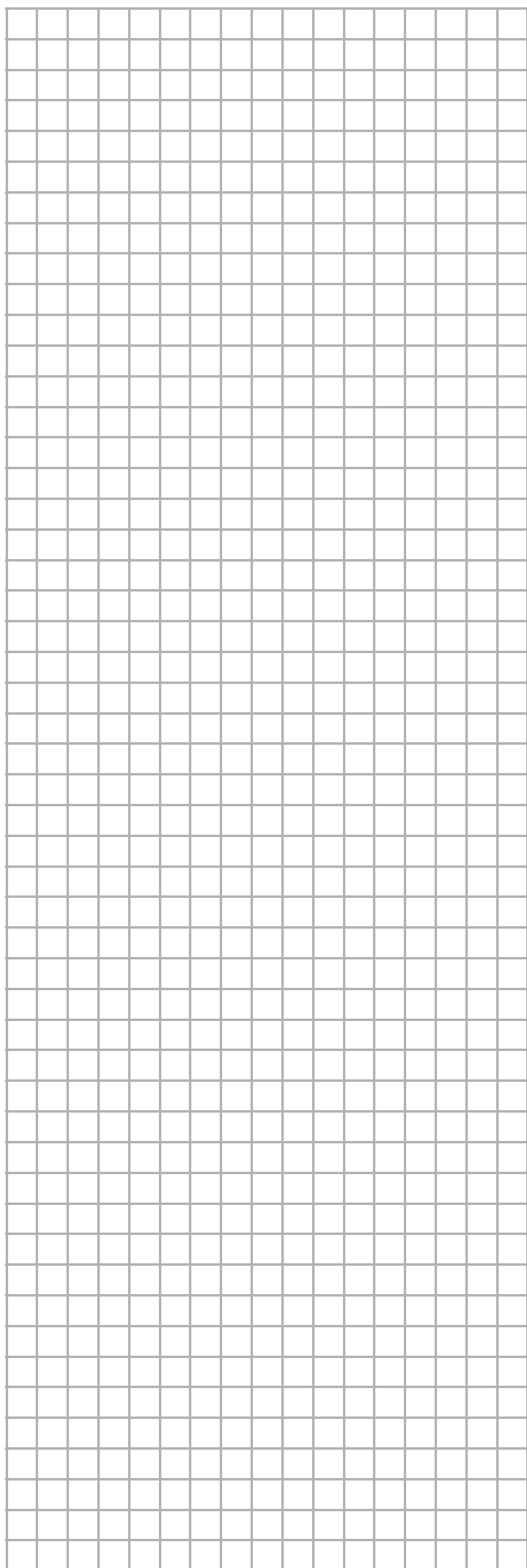
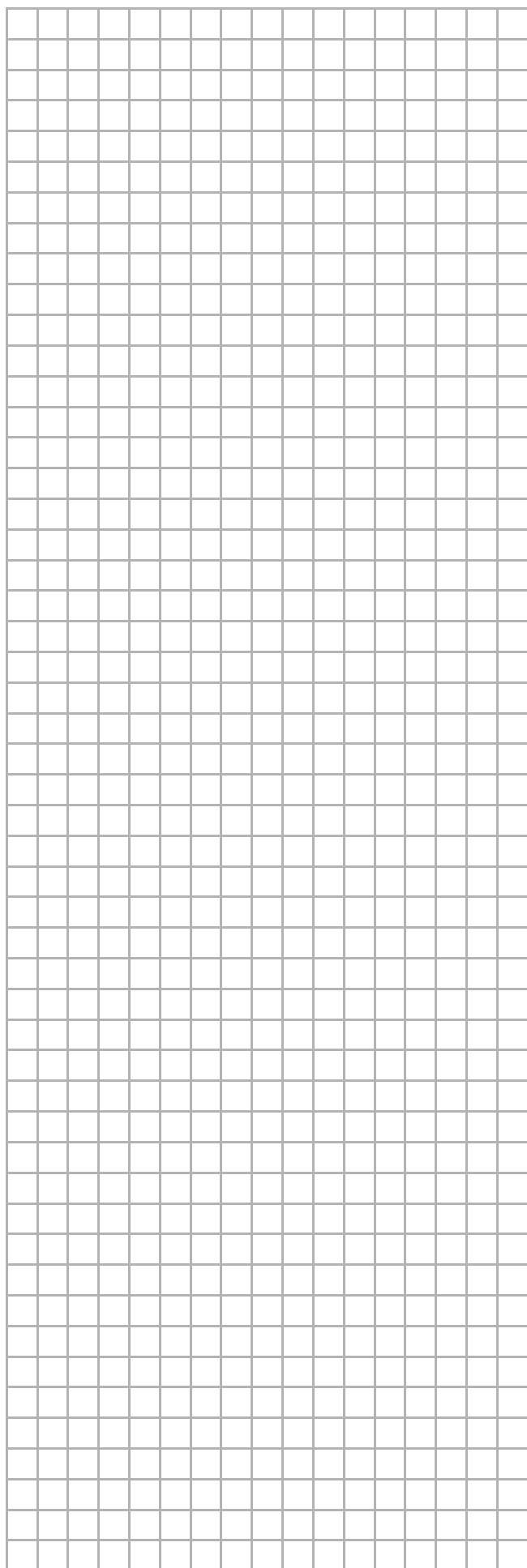

# NOTES

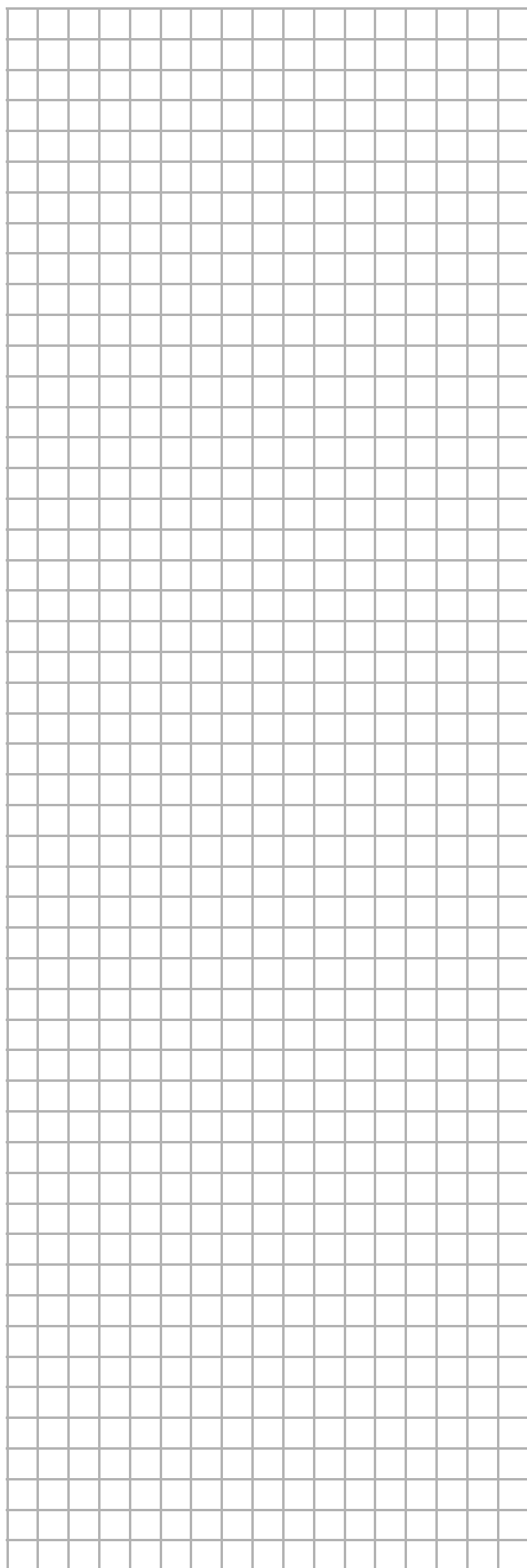
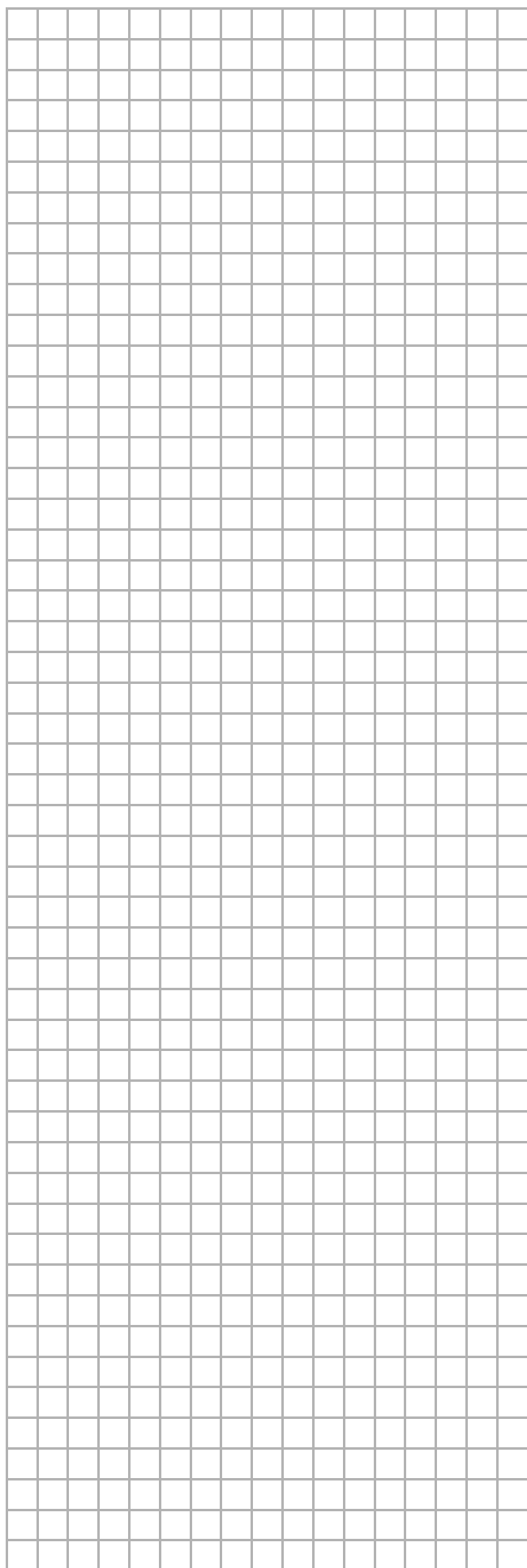

# NOTES

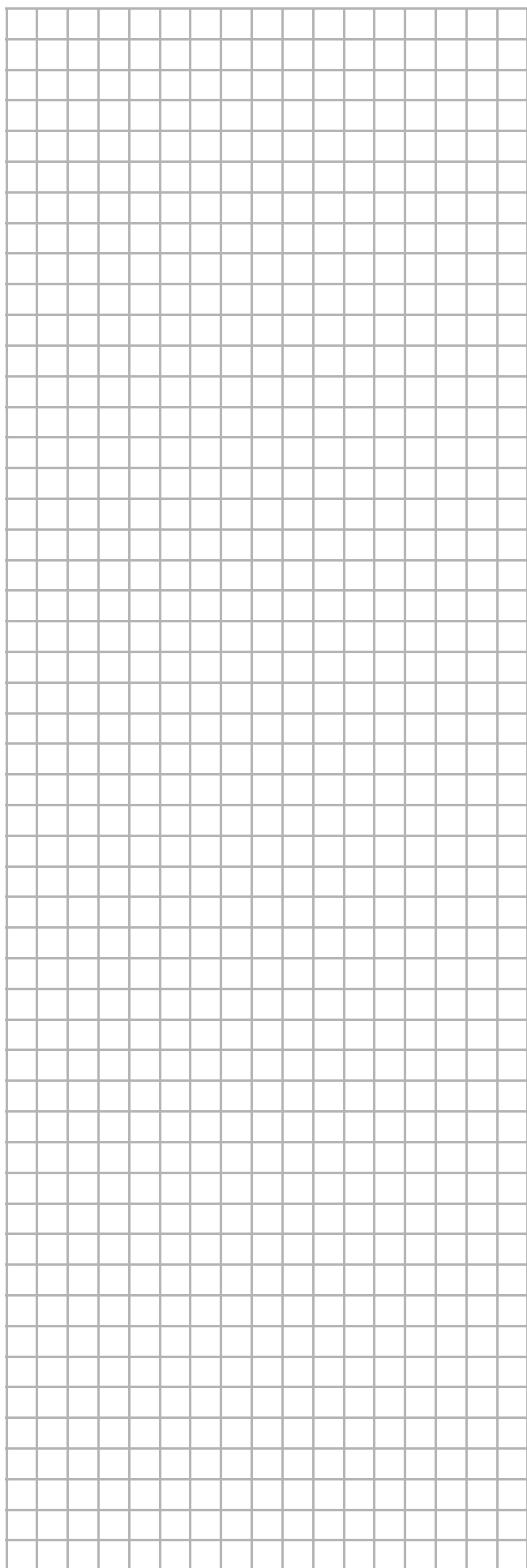
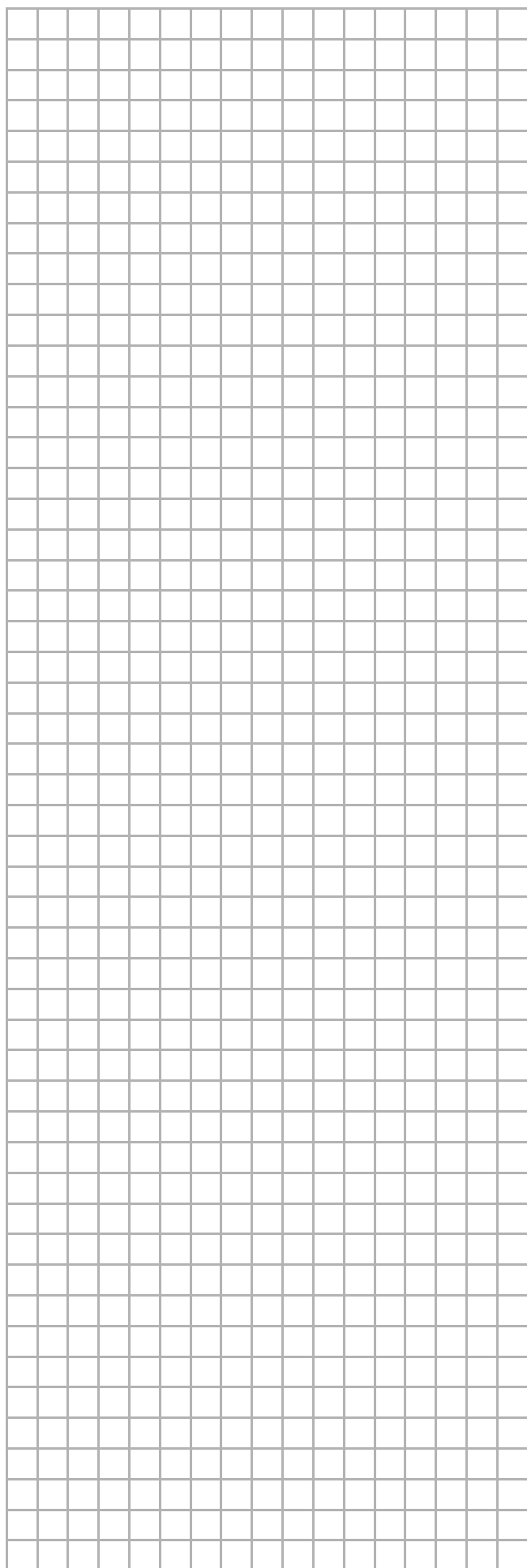



# Referenčná príručka

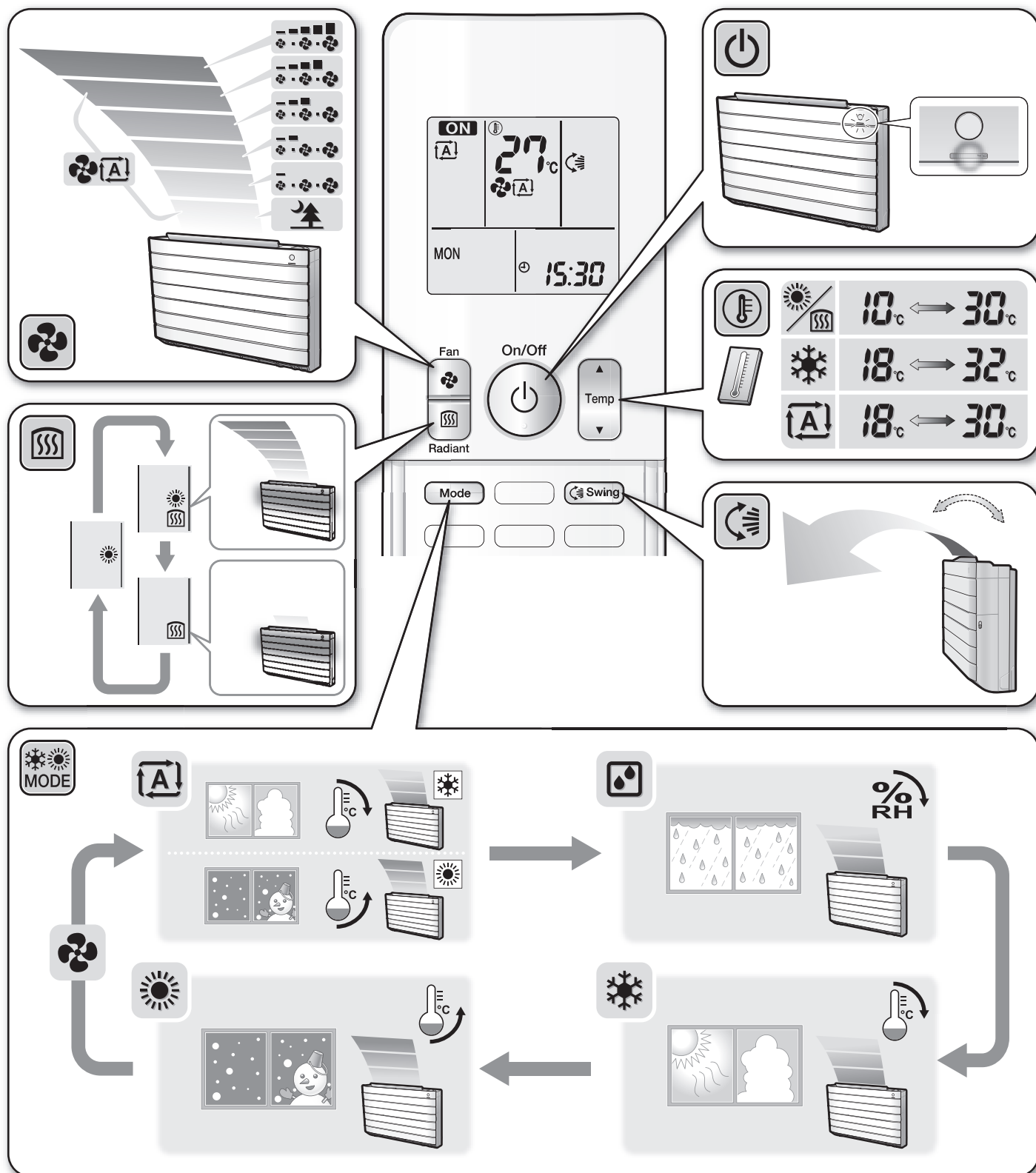

## DAIKIN INDUSTRIES, LTD.

Head office:  
Umeda Center Bldg., 2-4-12, Nakazaki-Nishi,  
Kita-ku, Osaka, 530-8323 Japan

Tokyo office:  
JR Shinagawa East Bldg., 2-18-1, Konan,  
Minato-ku, Tokyo, 108-0075 Japan  
[http://www.daikin.com/global\\_ac/](http://www.daikin.com/global_ac/)

## DAIKIN EUROPE NV

Zandvoordestraat 300, B-8400 Oostende, Belgium

Dvojzrnmerný čiarový kód je kód pre výrobu.

3P276869-1 M10B205 (1103)HT